



Universitat Autònoma de Barcelona

**ADVERTIMENT.** L'accés als continguts d'aquesta tesi queda condicionat a l'acceptació de les condicions d'ús establertes per la següent llicència Creative Commons:  [http://cat.creativecommons.org/?page\\_id=184](http://cat.creativecommons.org/?page_id=184)

**ADVERTENCIA.** El acceso a los contenidos de esta tesis queda condicionado a la aceptación de las condiciones de uso establecidas por la siguiente licencia Creative Commons:  <http://es.creativecommons.org/blog/licencias/>

**WARNING.** The access to the contents of this doctoral thesis it is limited to the acceptance of the use conditions set by the following Creative Commons license:  <https://creativecommons.org/licenses/?lang=en>

Las dimensiones política y económica de la cerámica argárica:  
análisis de las colecciones cerámicas de La Bastida y Tira del Lienzo  
(Totana, Murcia)

TESIS DOCTORAL

# ANEXO



## FICHAS DE MATERIAL

(Base de datos)

Por Carlos Velasco Felipe

Director: Dr. Rafael Micó Pérez

## **BASE DE DATOS PARA EL INVENTARIO DE LOS INDIVIDUOS CERÁMICOS:**

### **LA FICHA INFORMATIVA.**

Las fichas informativas que componen estos anexos han sido diseñadas en Access (Microsoft Office) especialmente para la ejecución de este trabajo de investigación y planteada de modo que permita realizar cualquier tipo de estudio a nivel morfométrico y/o estadístico descriptivo e inferencial.

Están ordenadas a partir de las 8 formas argáricas clásicas, precedidas de una portadilla y siguiendo un orden numérico-alfabético. Entre las copas (formas 7) y los envases de la forma 8, hemos insertado las formas 2/7.

# FORMA 1





Nombre del yacimiento La Bastida	Pedanía - Municipio (Provincia)	Localización de la pieza Museo Arqueológico de Murcia	Tipo de intervención Excavación
Campaña 1944 - 1950	Sector - Zona PDM - Z 0	Contexto	Ámbito
			Código ámbito
			Codificación estratigráfica

Fasificación Yacimineto Fase 3 (1750 - 1550 ANE)	Tipo de datación Relativa	Método de datación Tipológica	Fecha
Sigla 11784.1	Tipología Forma 1b	Conservación 75-100%	Peso (gr) 166,00
			Masa (cc) 80,00

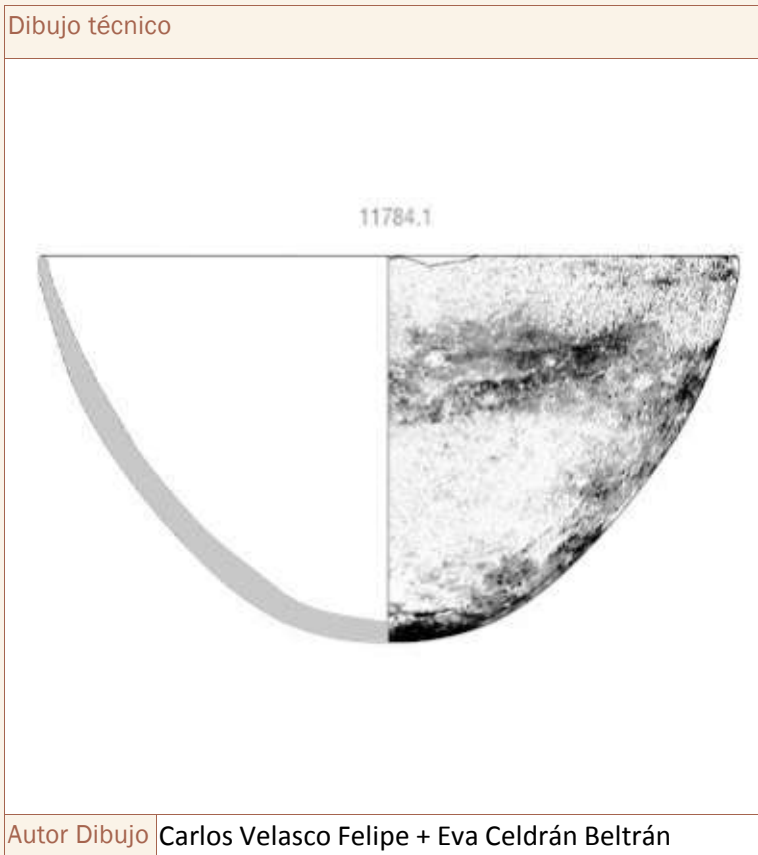

#### DIMENSIONES LINEALES

Db 12,3	Db <sub>a</sub>	Dm 12,3
Am 6,8	Aci	Grosor <7mm

#### CARACTERÍSTICAS TÉCNICAS

Acabado exterior Bruñido
Cocción

Acabado interior Bruñido
-----------------------------

Pastas Amarillas  Decoración  Pitorro

Pié  Asa/s  Mamelones  Lengüeta/s

#### CAPACIDAD VOLUMÉTRICA

Capacidad total ACAD (ml) 396,03
Capacidad total empírica (ml) 350

#### HUELLAS DE USO

ESTRÍAS:

#### ANALÍTICAS

Analíticas

Fotografía

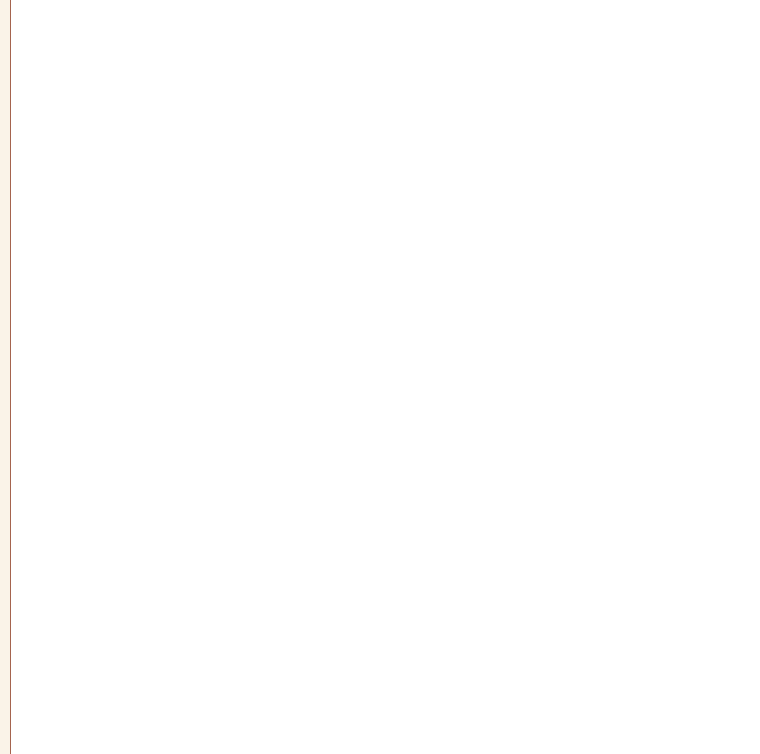

Autor Fotografí

Contexto material

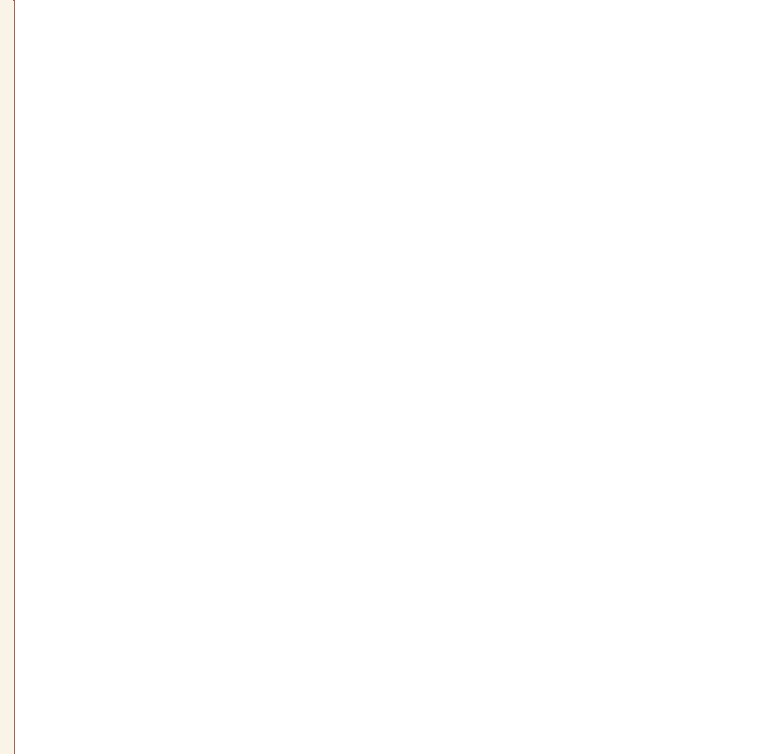

Fuente / Autor

Bibliografía

Celdrán y Velasco 2015c

Observaciones

Autor/a de la ficha

Carlos Velasco Felipe

Fecha de registro

18/02/2019

Fecha última revisión

23/01/2021

Nombre del yacimiento La Bastida	Pedanía - Municipio (Provincia)	Localización de la pieza Museo Arqueológico de Murcia	Tipo de intervención Excavación
Campaña 1944 - 1950	Sector - Zona PDM - Z 0	Contexto	Ámbito
			Código ámbito
			Codificación estratigráfica

Fasificación Yacimineto Fase 1 (2200 - 2000 ANE)	Tipo de datación Relativa	Método de datación Tipológica	Fecha
-----------------------------------------------------	------------------------------	----------------------------------	-------

Sigla 11870.49	Tipología Forma 1a	Conservación 75-100%	Peso (gr)	Masa (cc) 39,00
-------------------	-----------------------	-------------------------	-----------	--------------------

Dibujo técnico

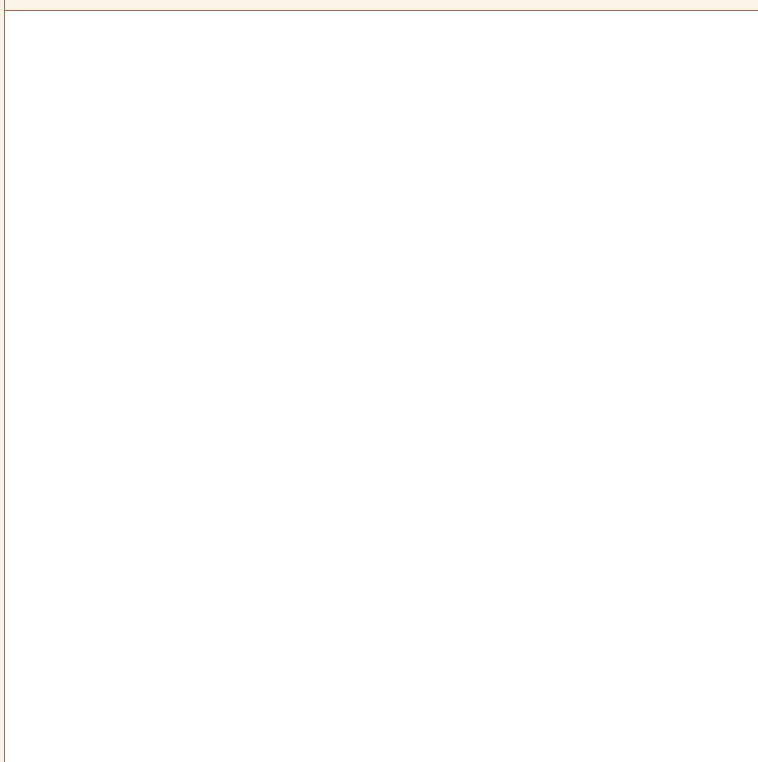

Autor Dibujo Carlos Velasco Felipe + Eva Celdrán Beltrán

### DIMENSIONES LINEALES

Db 9	Db <sub>a</sub>	D <sub>m</sub> 9
A <sub>m</sub> 5,1	A <sub>ci</sub>	Grosor <7mm

### CARACTERÍSTICAS TÉCNICAS

Acabado exterior	Acabado interior
Cocción	Pastas Amarillas <input type="checkbox"/> Decoración <input type="checkbox"/> Pitorro <input type="checkbox"/> Pié <input type="checkbox"/> Asa/s <input type="checkbox"/> Mamelones <input type="checkbox"/> Lengüeta/s <input type="checkbox"/>

### CAPACIDAD VOLUMÉTRICA

Capacidad total ACAD (ml) 191
Capacidad total empírica (ml) medida ACAD

### ANALÍTICAS

Analíticas
------------

### HUELLAS DE USO

ESTRÍAS:
----------

Fotografía

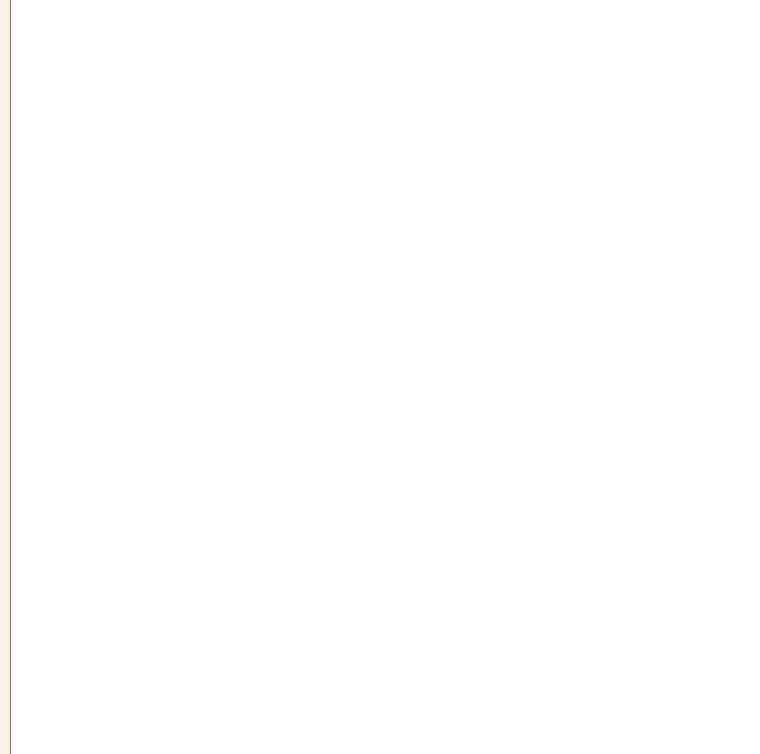

Autor Fotografí

Contexto material

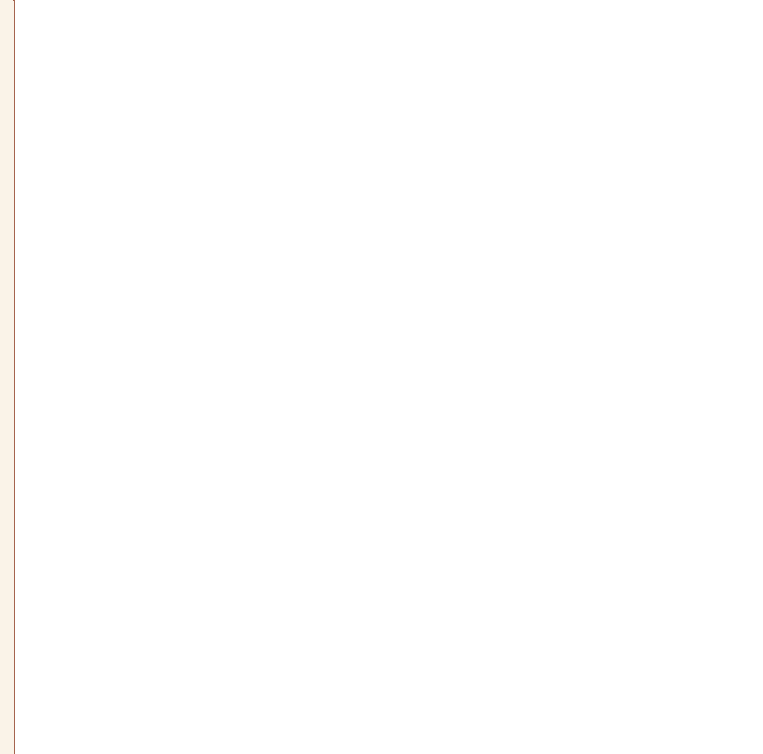

Fuente / Autor

Bibliografía

Celdrán y Velasco 2015c

Observaciones

Autor/a de la ficha

Carlos Velasco Felipe

Fecha de registro

18/02/2019

Fecha última revisión

24/01/2021

Nombre del yacimiento  
La Bastida

Pedanía - Municipio (Provincia)

Localización de la pieza  
Museo Arqueológico de Almería

Tipo de intervención  
Excavación

Campaña  
1927 - 1928

Sector - Zona

Contexto

Ámbito

Código ámbito

Codificación estratigráfica

Fasificación Yacimineto  
Fase 2 (2000 - 1750 ANE)

Tipo de datación  
Relativa

Método de datación  
Tipológica

Fecha

Sigla  
14067

Tipología  
Forma 1a

Conservación

Peso (gr)

Masa (cc)  
61,00

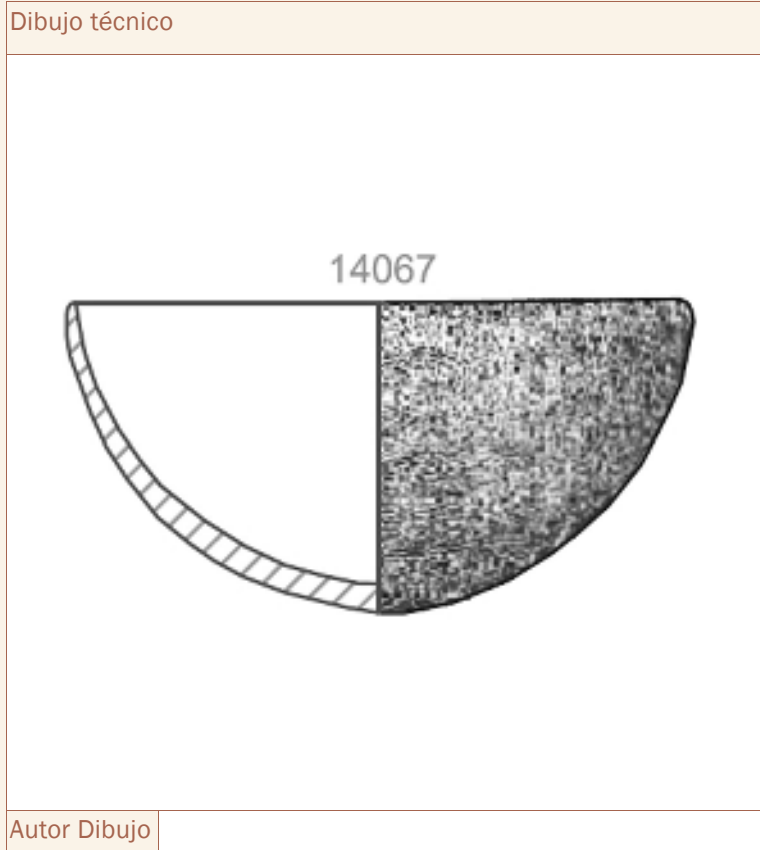

#### DIMENSIONES LINEALES

Db  
10,9

Db<sub>a</sub>

D<sub>m</sub>  
10,9

A<sub>m</sub>  
5,3

A<sub>c</sub>

Grosor

#### CARACTERÍSTICAS TÉCNICAS

Acabado exterior

Acabado interior

Cocción

Pastas Amarillas  Decoración  Pitorro

Pié  Asa/s  Mamelones  Lengüeta/s

#### CAPACIDAD VOLUMÉTRICA

Capacidad total ACAD (ml)

#### HUELLAS DE USO

ESTRÍAS:

Capacidad total empírica (ml)

#### ANALÍTICAS

Analíticas

Fotografía

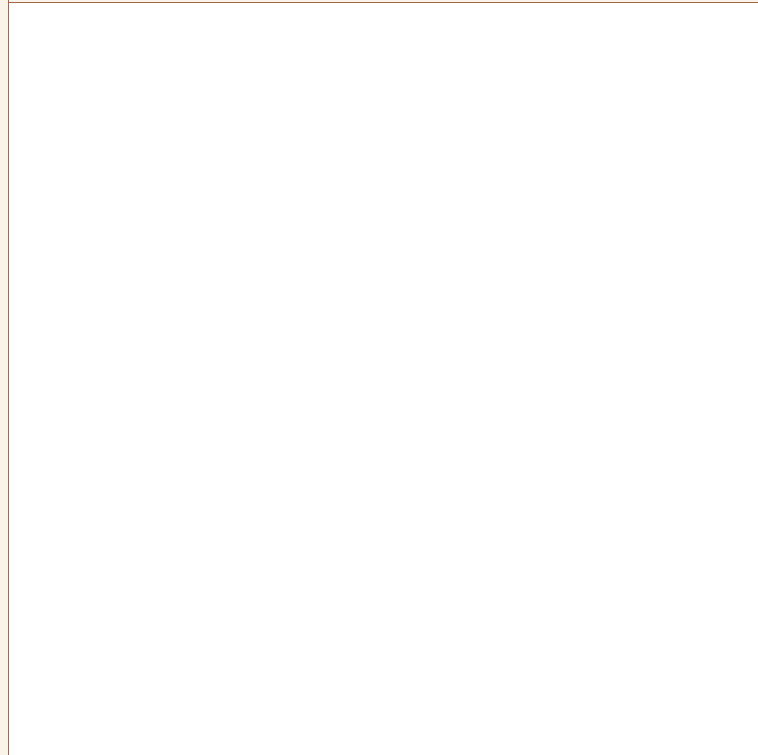

Autor Fotografía

Contexto material



Fuente / Autor

Bibliografía

Observaciones

Hallazgo aislado, sin otras referencias.

Cuenco de paredes finas, borde ligeramente abierto y base convexa. Superficie de color negro grisáceo a gris amarronado claro con desgrasante grueso. Núm. Inventario: 14067. (Lull, V. et al. 2015a: Anexo 9.Fig. 1o).

Autor/a de la ficha

Carlos Velasco Felipe

Fecha de registro

06/11/2019

Fecha última revisión

24/01/2021

Nombre del yacimiento La Bastida	Pedanía - Municipio (Provincia) Totana (Murcia)	Localización de la pieza Museo Arqueológico de Murcia	Tipo de intervención Excavación
Campaña 1944 - 1950	Sector - Zona PDM - Z 0	Contexto	Ámbito
			Código ámbito
			Codificación estratigráfica

Fasificación Yacimineto Fase 2 (2000 - 1750 ANE)	Tipo de datación Relativa	Método de datación Tipológica	Fecha
-----------------------------------------------------	------------------------------	----------------------------------	-------

Sigla 1960 (24)	Tipología Forma 1a	Conservación 75-100%	Peso (gr)	Masa (cc) 235,00
--------------------	-----------------------	-------------------------	-----------	---------------------

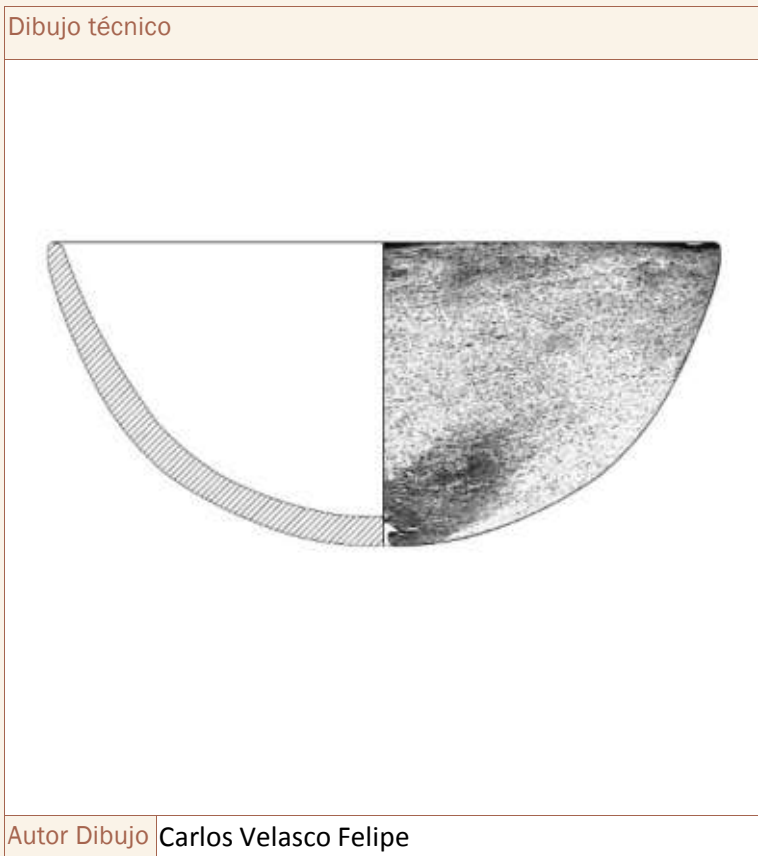

### DIMENSIONES LINEALES

Db 16,5	Db <sub>a</sub>	Dm 16,5
Am 7,39	Aci	Grosor <7mm

### CARACTERÍSTICAS TÉCNICAS

Acabado exterior Espatulado	Acabado interior Alisado
--------------------------------	-----------------------------

Cocción
---------

Pastas Amarillas  Decoración  Pitorro

Pié  Asa/s  Mamelones  Lengüeta/s

### CAPACIDAD VOLUMÉTRICA

Capacidad total ACAD (ml) 766,75
Capacidad total empírica (ml) medida ACAD

### HUELLAS DE USO

ESTRÍAS:
----------

### ANALÍTICAS

Analíticas
------------

Fotografía



Autor Fotografí

Contexto material



Fuente / Autor

Bibliografía

García López 1992: Figura 17; Celdrán y Velasco 2015c

Observaciones

Fondos MAM. Caja 10585. Probable Lote Ayuntamiento de Cartagena.

Autor/a de la ficha

Carlos Velasco Felipe

Fecha de registro

26/02/2012

Fecha última revisión

26/10/2020



Nombre del yacimiento  
La Bastida

Pedanía - Municipio (Provincia)  
Totana (Murcia)

Localización de la pieza  
Museo Arqueológico de Murcia

Tipo de intervención  
Excavación

Campaña  
1944 - 1950

Sector - Zona  
PDM - Z 0

Contexto

Ámbito

Código ámbito

Codificación estratigráfica

Fasificación Yacimineto  
Fase 3 (1750 - 1550 ANE)

Tipo de datación  
Relativa

Método de datación  
Tipológica

Fecha

Sigla  
1976 (40)

Tipología  
Forma 1b

Conservación  
75-100%

Peso (gr)

Masa (cc)  
108,00

Dibujo técnico

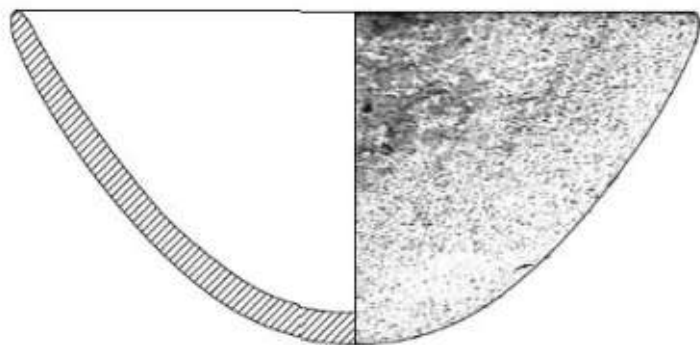

### DIMENSIONES LINEALES

Db  
13

Db<sub>a</sub>

D<sub>m</sub>  
13

A<sub>m</sub>  
6,2

A<sub>c</sub>

Grosor  
<7mm

### CARACTERÍSTICAS TÉCNICAS

Acabado exterior  
Bruñido

Acabado interior  
Alisado

Cocción

Pastas Amarillas  Decoración  Pitorro

Pié  Asa/s  Mamelones  Lengüeta/s

### CAPACIDAD VOLUMÉTRICA

Capacidad total ACAD (ml)  
355,5

Capacidad total empírica (ml)  
medida ACAD

### HUELLAS DE USO

ESTRÍAS:

Autor Dibujo Carlos Velasco Felipe + Eva Celdrán Beltrán

### ANALÍTICAS

Analíticas

Fotografía

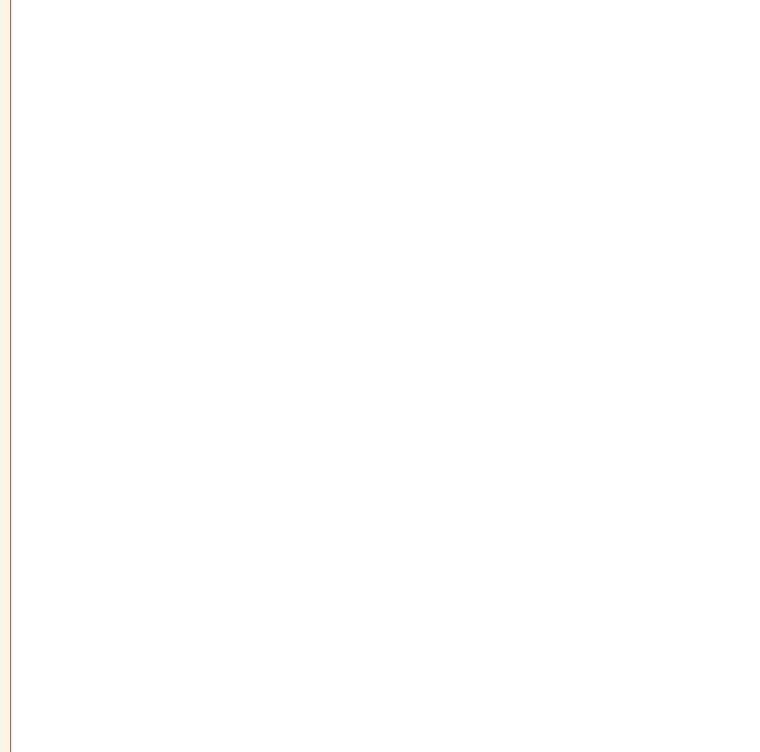

Autor Fotografí

Contexto material

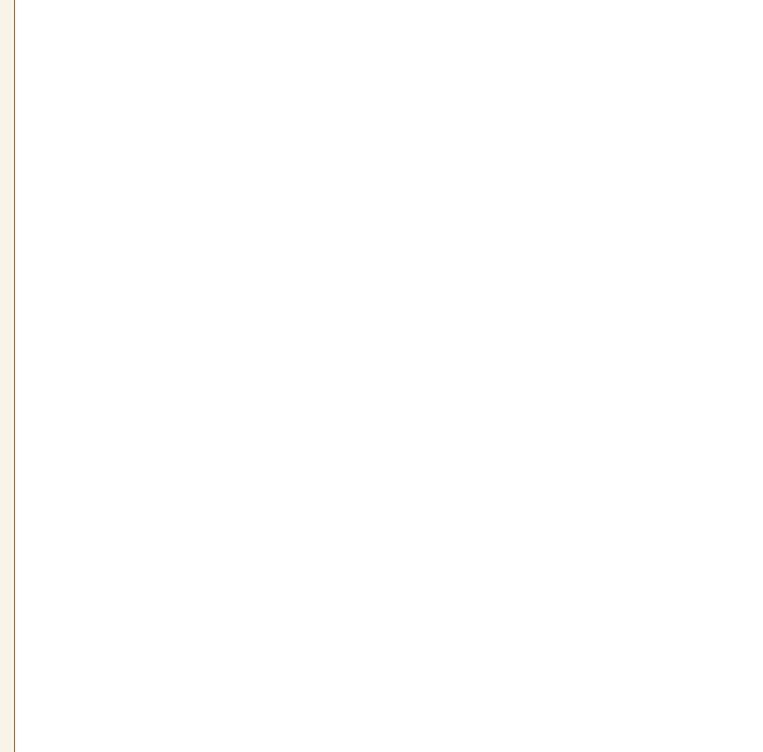

Fuente / Autor

Bibliografía

García López 1992: Figura 17; Celdrán y Velasco 2015c

Observaciones

Fondos MAM

Autor/a de la ficha

Carlos Velasco Felipe

Fecha de registro

26/02/2012

Fecha última revisión

26/10/2020

Nombre del yacimiento  
La Bastida

Pedanía - Municipio (Provincia)  
Totana (Murcia)

Localización de la pieza  
Museo Arqueológico de Murcia

Tipo de intervención  
Excavación

Campaña  
1944 - 1950

Sector - Zona  
PDM - Z 0

Contexto

Ámbito

Código ámbito

Codificación estratigráfica

Fasificación Yacimineto  
Fase 3 (1750 - 1550 ANE)

Tipo de datación  
Relativa

Método de datación  
Tipológica

Fecha

Sigla  
1981 (593)

Tipología  
Forma 1b

Conservación  
75-100%

Peso (gr)  
182,33

Masa (cc)  
98,00

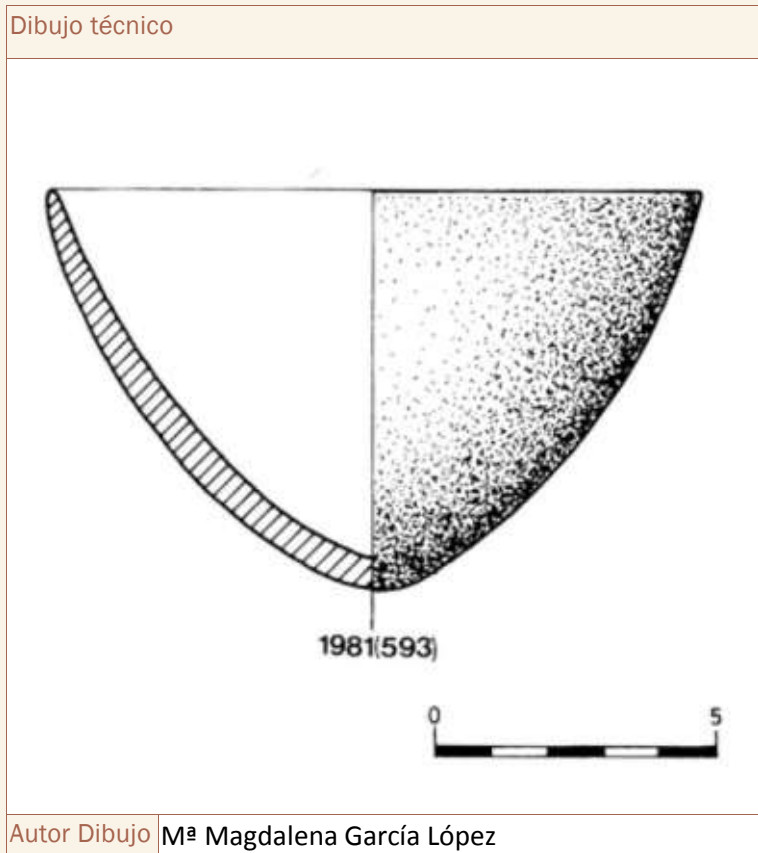

### DIMENSIONES LINEALES

Db  
11,6

Db<sub>a</sub>

D<sub>m</sub>  
11,6

A<sub>m</sub>  
6,2

A<sub>c</sub>

Grosor  
<7mm

### CARACTERÍSTICAS TÉCNICAS

Acabado exterior  
Bruñido

Acabado interior  
Bruñido

Cocción  
Oxidante

Pastas Amarillas  Decoración  Pitorro

Pié  Asa/s  Mamelones  Lengüeta/s

### CAPACIDAD VOLUMÉTRICA

Capacidad total ACAD (ml)  
medida empírica

Capacidad total empírica (ml)  
300

### HUELLAS DE USO

ESTRÍAS:

Sí

### ANALÍTICAS

Analíticas

Fotografía	
Autor Fotografí	

Contexto material	
Fuente / Autor	

Bibliografía
García López 1992: Figura 18; Celdrán y Velasco 2015c

Observaciones
Exposición permanente (MAM).

Autor/a de la ficha
Carlos Velasco Felipe

Fecha de registro
26/02/2012

Fecha última revisión
24/01/2021

Nombre del yacimiento La Bastida	Pedanía - Municipio (Provincia) Totana (Murcia)	Localización de la pieza Museo Arqueológico de Murcia	Tipo de intervención Excavación
Campaña 1944 - 1950	Sector - Zona PDM - Z 0	Contexto	Ámbito
			Código ámbito
			Codificación estratigráfica

Fasificación Yacimineto Fase 1 (2200 - 2000 ANE)	Tipo de datación Relativa	Método de datación Tipológica	Fecha
-----------------------------------------------------	------------------------------	----------------------------------	-------

Sigla 1982 (649)	Tipología Forma 1a	Conservación 75-100%	Peso (gr) 1.372,48	Masa (cc) 228,00
---------------------	-----------------------	-------------------------	-----------------------	---------------------

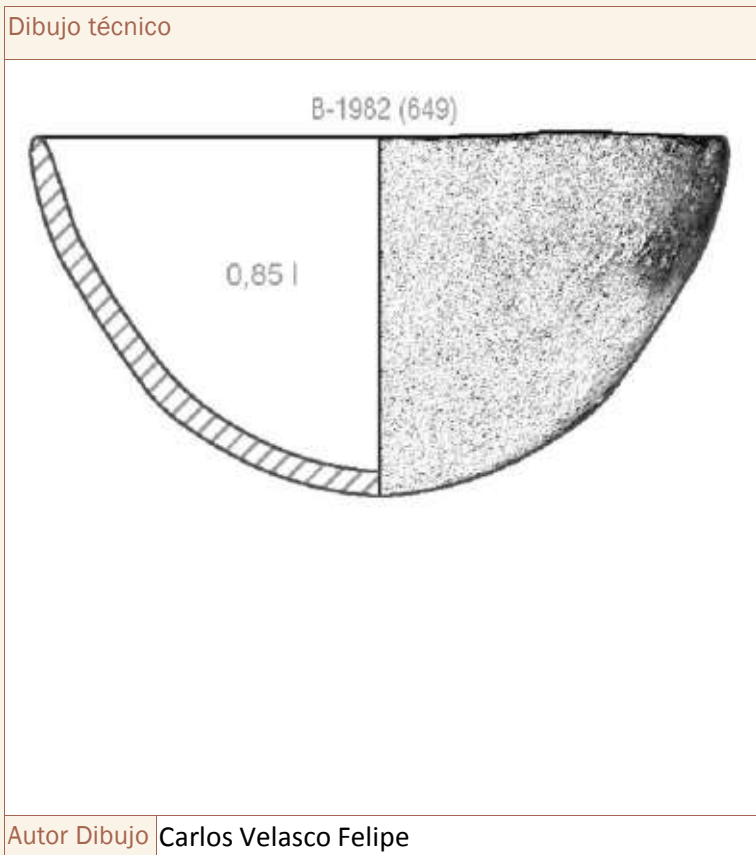

### DIMENSIONES LINEALES

Db 16,6	Db <sub>a</sub>	Dm 16,6
Am 8	Aci	Grosor 7-10mm

### CARACTERÍSTICAS TÉCNICAS

Acabado exterior
Cocción

Acabado interior
------------------

Pastas Amarillas  Decoración  Pitorro

Pié  Asa/s  Mamelones  Lengüeta/s

### CAPACIDAD VOLUMÉTRICA

Capacidad total ACAD (ml) medida empírica
Capacidad total empírica (ml) 850

### HUELLAS DE USO

ESTRÍAS:
Sí

### ANALÍTICAS

Analíticas
------------

Fotografía



Autor Fotografí

Contexto material



Fuente / Autor

Bibliografía

García López 1992: Figura 18; Celdrán y Velasco 2015c

Observaciones

Fondos MAM

Autor/a de la ficha  
Carlos Velasco Felipe

Fecha de registro  
26/02/2012

Fecha última revisión  
22/01/2021

Nombre del yacimiento  
La Bastida

Pedanía - Municipio (Provincia)

Localización de la pieza  
Museo Arqueológico de Murcia

Tipo de intervención  
Excavación

Campaña  
1944 - 1950

Sector - Zona  
PDM - Z 0

Contexto

Ámbito

Código ámbito

Codificación estratigráfica

Fasificación Yacimineto  
Fase 2 (2000 - 1750 ANE)

Tipo de datación  
Relativa

Método de datación  
Tipológica

Fecha

Sigla  
B-1447

Tipología  
Forma 1a

Conservación  
75-100%

Peso (gr)

Masa (cc)  
72,00

Dibujo técnico

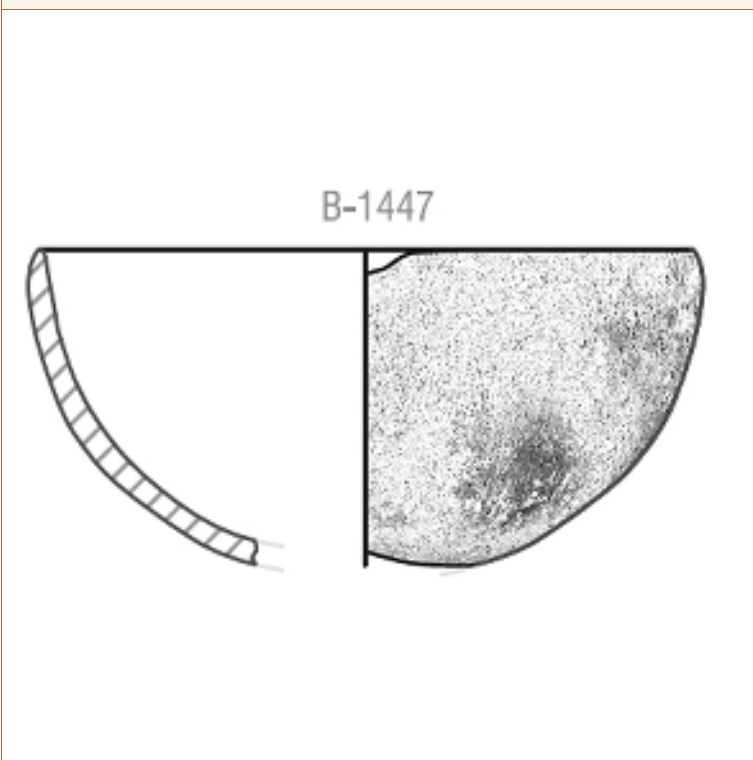

Autor Dibujo Carlos Velasco Felipe + Eva Celdrán Beltrán

### DIMENSIONES LINEALES

Db  
11,28

Db<sub>a</sub>

D<sub>m</sub>  
11,28

A<sub>m</sub>  
5,5

A<sub>c</sub>

Grosor  
<7mm

### CARACTERÍSTICAS TÉCNICAS

Acabado exterior  
Bruñido

Acabado interior

Cocción

Pastas Amarillas  Decoración  Pitorro

Pié  Asa/s  Mamelones  Lengüeta/s

### CAPACIDAD VOLUMÉTRICA

Capacidad total ACAD (ml)  
311,09

Capacidad total empírica (ml)  
medida ACAD

### HUELLAS DE USO

ESTRÍAS:

### ANALÍTICAS

Analíticas

Fotografía	
Autor Fotografí	

Contexto material	
Fuente / Autor	

Bibliografía
Celdrán y Velasco 2015c

Observaciones
Fondos MAM

Autor/a de la ficha
Carlos Velasco Felipe

Fecha de registro
18/02/2019

Fecha última revisión
24/01/2021



Nombre del yacimiento  
La Bastida

Pedanía - Municipio (Provincia)  
Totana (Murcia)

Localización de la pieza  
Centro de investigación de la Bastida

Tipo de intervención  
Excavación

Campaña  
2009

Sector - Zona  
PDM - Z 1

Contexto  
Ajuar funerario - Urna

Ámbito  
Habitación

Código ámbito  
H2

Codificación estratigráfica

Fasificación Yacimineto  
Fase 3 (1750 - 1550 ANE)

Tipo de datación  
Absoluta

Método de datación  
Carbono 14

Fecha  
1813 ± 63 cal ANE

Sigla  
BA-17-22

Tipología  
Forma 1b

Conservación  
100%

Peso (gr)  
168,77

Masa (cc)  
103,00

#### Dibujo técnico

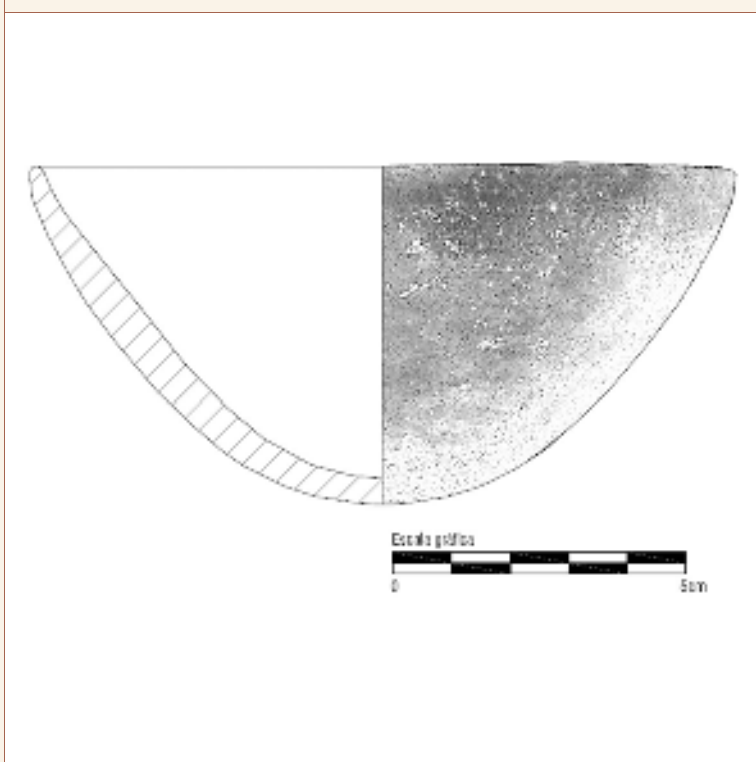

Autor Dibujo Carlos Velasco Felipe

#### DIMENSIONES LINEALES

Db  
12,1

Db<sub>a</sub>

D<sub>m</sub>  
12,1

A<sub>m</sub>  
5,8

A<sub>c</sub>

Grosor  
<7mm

#### CARACTERÍSTICAS TÉCNICAS

Acabado exterior  
Bruñido

Acabado interior  
Bruñido

Cocción  
Mixta

Pastas Amarillas  Decoración  Pitorro

Pié  Asa/s  Mamelones  Lengüeta/s

#### CAPACIDAD VOLUMÉTRICA

Capacidad total ACAD (ml)  
300

Capacidad total empírica (ml)  
300

#### HUELLAS DE USO

ESTRÍAS:  
Sí

#### ANALÍTICAS

Analíticas

Fotografía



Autor Fotografí Carlos Velasco Felipe

Contexto material

Fuente / Autor

Bibliografía

Observaciones

Ajuar exterior.

Autor/a de la ficha

Carlos Velasco Felipe

Fecha de registro

25/06/2016

Fecha última revisión

24/01/2021

Nombre del yacimiento  
La Bastida

Pedanía - Municipio (Provincia)  
Totana (Murcia)

Localización de la pieza  
Centro de investigación de la Bastida

Tipo de intervención  
Excavación

Campaña  
2009

Sector - Zona  
PDM - Z 1

Contexto  
Ajuar funerario - Urna

Ámbito  
Departamento

Código ámbito  
D.XIX

Codificación estratigráfica

Fasificación Yacimineto  
Fase 3 (1750 - 1550 ANE)

Tipo de datación

Método de datación

Fecha

Sigla  
BA-43-8

Tipología  
Forma 1b

Conservación  
75-100%

Peso (gr)  
30,00

Masa (cc)  
17,00

Dibujo técnico

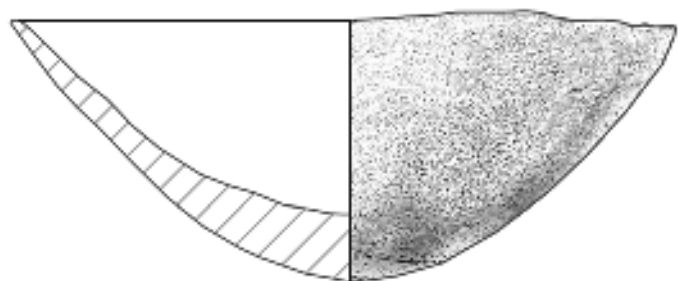

Autor Dibujo Carlos Velasco Felipe

### DIMENSIONES LINEALES

Db  
5,8

Db<sub>a</sub>

D<sub>m</sub>  
5,8

A<sub>m</sub>  
2,8

A<sub>c</sub>

Grosor  
<7mm

### CARACTERÍSTICAS TÉCNICAS

Acabado exterior  
Bruñido

Acabado interior  
Alisado

Cocción  
Mixta

Pastas Amarillas  Decoración  Pitorro

Pié  Asa/s  Mamelones  Lengüeta/s

### CAPACIDAD VOLUMÉTRICA

Capacidad total ACAD (ml)  
medida empírica

Capacidad total empírica (ml)  
30

### HUELLAS DE USO

ESTRÍAS:

### ANALÍTICAS

Analíticas

Fotografía



Autor Fotografí Carlos Velasco Felipe

Contexto material

Empty box for material context.

Fuente / Autor

Bibliografía

Empty box for bibliography.

Observaciones

Empty box for observations.

Autor/a de la ficha

Carlos Velasco Felipe

Fecha de registro

25/06/2011

Fecha última revisión

01/02/2021

Nombre del yacimiento  
La Bastida

Pedanía - Municipio (Provincia)  
Totana (Murcia)

Localización de la pieza  
Centro de investigación de la Bastida

Tipo de intervención  
Excavación

Campaña  
2011

Sector - Zona  
PDM - Z 7

Contexto  
Ajuar funerario - Urna

Ámbito  
Habitación

Código ámbito  
H54

Codificación estratigráfica

Fasificación Yacimineto  
Fase 3 (1750 - 1550 ANE)

Tipo de datación  
Relativa

Método de datación  
Estratigráfica

Fecha

Sigla  
BA-65-7

Tipología  
Forma 1b

Conservación  
75-100%

Peso (gr)  
143,00

Masa (cc)  
62,00

Dibujo técnico

BA-65-7

0,25 l

Autor Dibujo Carlos Velasco Felipe

### DIMENSIONES LINEALES

Db  
11,5

Db<sub>a</sub>

D<sub>m</sub>  
11,5

A<sub>m</sub>  
5,4

A<sub>c</sub>

Grosor  
<7mm

### CARACTERÍSTICAS TÉCNICAS

Acabado exterior  
Bruñido

Acabado interior  
Bruñido

Cocción  
Mixta

Pastas Amarillas  Decoración  Pitorro

Pié  Asa/s  Mamelones  Lengüeta/s

### CAPACIDAD VOLUMÉTRICA

Capacidad total ACAD (ml)  
245,67

Capacidad total empírica (ml)  
250

### HUELLAS DE USO

ESTRÍAS:

### ANALÍTICAS

Analíticas

Fotografía



Autor Fotografí Carlos Velasco Felipe

Contexto material

Fuente / Autor

Bibliografía

Empty space for bibliography.

Observaciones

Empty space for observations.

Autor/a de la ficha

Carlos Velasco Felipe

Fecha de registro

14/10/2011

Fecha última revisión

24/01/2021

Nombre del yacimiento  
La Bastida

Pedanía - Municipio (Provincia)  
Totana (Murcia)

Localización de la pieza  
Centro de investigación de la Bastida

Tipo de intervención  
Excavación

Campaña  
2011

Sector - Zona  
PDM - Z 7

Contexto  
Ajuar funerario - Urna

Ámbito  
Habitación

Código ámbito  
H54

Codificación estratigráfica

Fasificación Yacimineto  
Fase 3 (1750 - 1550 ANE)

Tipo de datación  
Relativa

Método de datación  
Estratigráfica

Fecha

Sigla  
BA-69-7

Tipología  
Forma 1b

Conservación  
75-100%

Peso (gr)  
226,32

Masa (cc)  
107,00

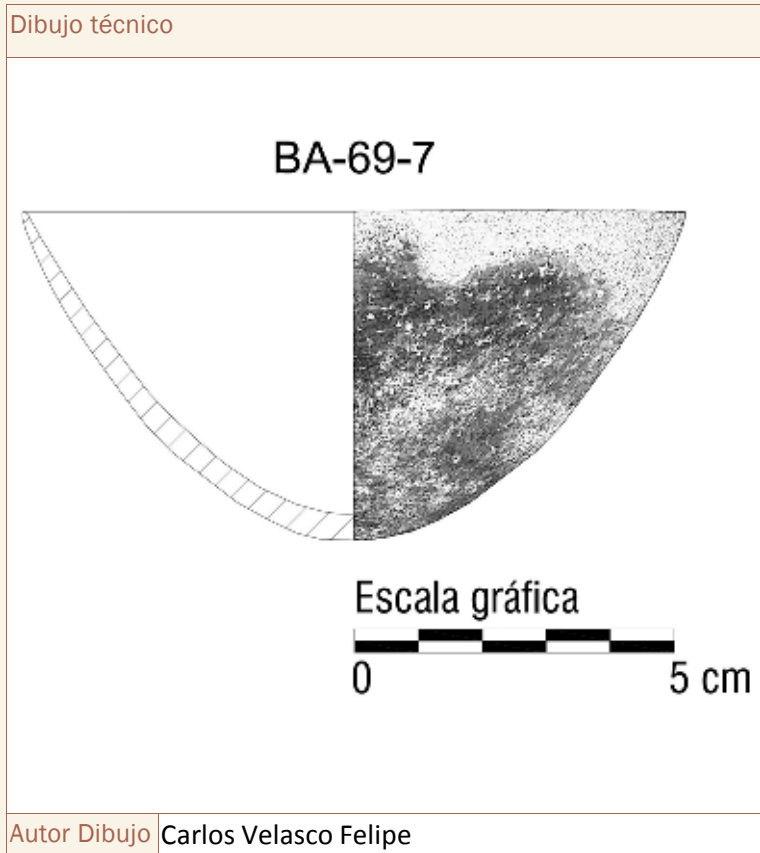

#### DIMENSIONES LINEALES

Db  
14,3

Db<sub>a</sub>

D<sub>m</sub>  
14,3

A<sub>m</sub>  
7

A<sub>ci</sub>

Grosor  
<7mm

#### CARACTERÍSTICAS TÉCNICAS

Acabado exterior  
Bruñido

Acabado interior  
Bruñido

Cocción  
Mixta

Pastas Amarillas  Decoración  Pitorro

Pié  Asa/s  Mamelones  Lengüeta/s

#### CAPACIDAD VOLUMÉTRICA

Capacidad total ACAD (ml)  
medida empírica

Capacidad total empírica (ml)  
450

#### HUELLAS DE USO

ESTRÍAS:  
Sí

#### ANALÍTICAS

Analíticas  
RES1

Fotografía



Autor Fotografí Carlos Velasco Felipe

Contexto material

Fuente / Autor

Bibliografía

Observaciones

Autor/a de la ficha

Carlos Velasco Felipe

Fecha de registro

13/12/2011

Fecha última revisión

23/01/2021



Nombre del yacimiento La Bastida	Pedanía - Municipio (Provincia) Totana (Murcia)	Localización de la pieza Centro de investigación de la Bastida	Tipo de intervención Excavación
Campaña 2009	Sector - Zona PDM - Z 0	Contexto Habitacional	Ámbito Departamento
		Código ámbito D.III	Codificación estratigráfica 3B2b

Fasificación Yacimineto Fase 1 (2200 - 2000 ANE)	Tipo de datación Relativa	Método de datación Tipológica	Fecha
-----------------------------------------------------	------------------------------	----------------------------------	-------

Sigla BA-DIII-19	Tipología Forma 1a	Conservación 75-100%	Peso (gr) 842,00	Masa (cc) 378,00
---------------------	-----------------------	-------------------------	---------------------	---------------------

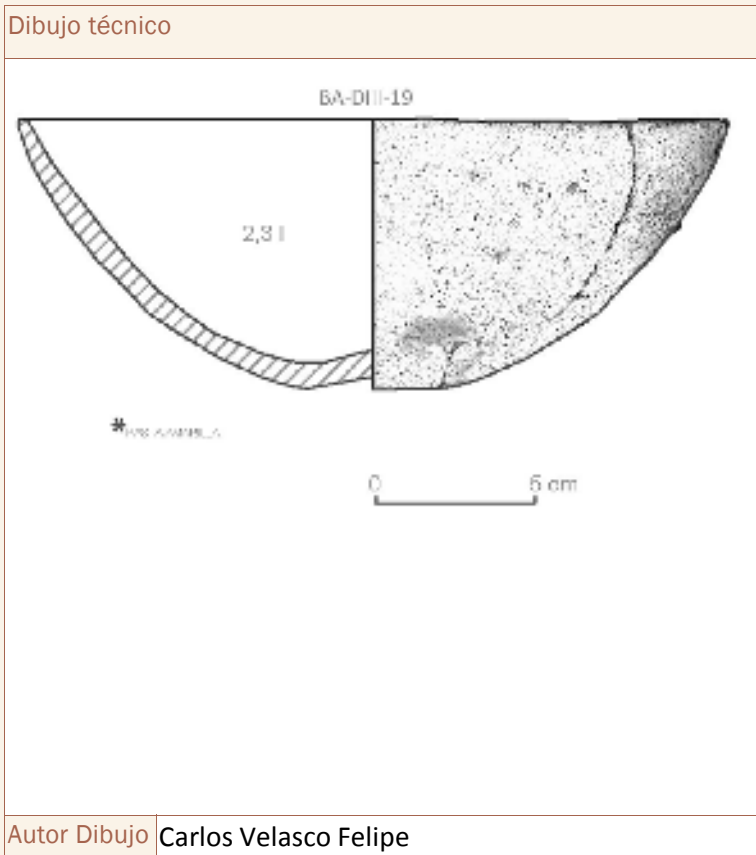

### DIMENSIONES LINEALES

Db 23,4	Db <sub>a</sub>	Dm 23,4
Am 9,8	Aci	Grosor <7mm

### CARACTERÍSTICAS TÉCNICAS

Acabado exterior Alisado
Cocción Mixta

Acabado interior Alisado
-----------------------------

Pastas Amarillas  Decoración  Pitorro   
 Pié  Asa/s  Mamelones  Lengüeta/s

### CAPACIDAD VOLUMÉTRICA

Capacidad total ACAD (ml) medida empírica
Capacidad total empírica (ml) 2.300

### HUELLAS DE USO

ESTRÍAS:

### ANALÍTICAS

Analíticas

Fotografía



Autor Fotografía Carlos Velasco Felipe

Contexto material

Fuente / Autor

Bibliografía

Observaciones

Presenta umbilicación en el eje central de la base, por su cara externa.

Autor/a de la ficha

Carlos Velasco Felipe

Fecha de registro

25/06/2011

Fecha última revisión

19/01/2021

Nombre del yacimiento  
La Bastida

Pedanía - Municipio (Provincia)

Localización de la pieza  
Centro de investigación de la Bastida

Tipo de intervención  
Excavación

Campaña  
2009

Sector - Zona  
PDM - Z 0

Contexto  
Habitacional

Ámbito  
Departamento

Código ámbito  
D.I-III

Codificación estratigráfica

Fasificación Yacimineto  
Fase 2 (2000 - 1750 ANE)

Tipo de datación  
Relativa

Método de datación  
Tipológica

Fecha

Sigla  
BA-DI-III-163

Tipología  
Forma 1a

Conservación  
0-25%

Peso (gr)

Masa (cc)  
67,00

Dibujo técnico

BA-D. I / III-163



Autor Dibujo Carlos Velasco Felipe

### DIMENSIONES LINEALES

Db  
10,48

Db<sub>a</sub>

Dm  
10,48

Am  
5,3

Aci

Grosor  
<7mm

### CARACTERÍSTICAS TÉCNICAS

Acabado exterior  
Bruñido

Acabado interior  
Bruñido

Cocción  
Mixta

Pastas Amarillas  Decoración  Pitorro

Pié  Asa/s  Mamelones  Lengüeta/s

### CAPACIDAD VOLUMÉTRICA

Capacidad total ACAD (ml)  
250,81

Capacidad total empírica (ml)  
medida ACAD

### HUELLAS DE USO

ESTRÍAS:

### ANALÍTICAS

Analíticas

Fotografía	
Autor Fotografi	

Contexto material	
Fuente / Autor	

Bibliografía

Observaciones
Le falta fondo (altura inferida)

Autor/a de la ficha
Carlos Velasco Felipe

Fecha de registro
23/02/2019

Fecha última revisión
24/01/2021

Nombre del yacimiento La Bastida	Pedanía - Municipio (Provincia) Totana (Murcia)	Localización de la pieza Centro de investigación de la Bastida	Tipo de intervención Excavación
Campaña 2009	Sector - Zona PDM - Z 0	Contexto Habitacional	Ámbito Departamento
		Código ámbito D.IV	Codificación estratigráfica

Fasificación Yacimineto Fase 3 (1750 - 1550 ANE)	Tipo de datación	Método de datación	Fecha
-----------------------------------------------------	------------------	--------------------	-------

Sigla BA-DIV-99	Tipología Forma 1a	Conservación 25-50%	Peso (gr)	Masa (cc) 148,00
--------------------	-----------------------	------------------------	-----------	---------------------

Dibujo técnico

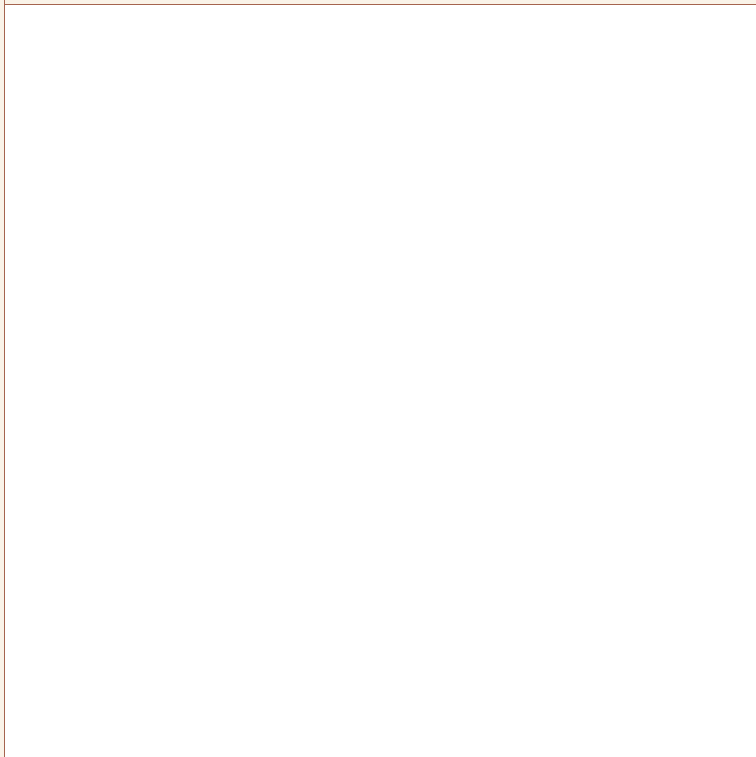

Autor Dibujo Carlos Velasco Felipe

### DIMENSIONES LINEALES

Db 16,45	DbA	Dm 16,45
Am 7,03	Aci	Grosor <7mm

### CARACTERÍSTICAS TÉCNICAS

Acabado exterior Semi-bruñido	Acabado interior Semi-bruñido
----------------------------------	----------------------------------

Cocción Oxidante
---------------------

Pastas Amarillas  Decoración  Pitorro

Pié  Asa/s  Mamelones  Lengüeta/s

### CAPACIDAD VOLUMÉTRICA

Capacidad total ACAD (ml) 836,10
Capacidad total empírica (ml) medida ACAD

### HUELLAS DE USO

ESTRÍAS: Sí
----------------

### ANALÍTICAS

Analíticas
------------

Fotografía



Autor Fotografía Carlos Velasco Felipe

Contexto material



Fuente / Autor

Bibliografía

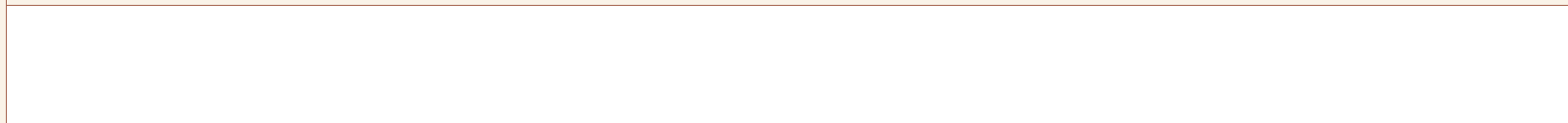

Observaciones

Anteriormente BA-D.IV-92. Estrias perpendiculares al borde en la cara externa.

Autor/a de la ficha

Carlos Velasco Felipe

Fecha de registro

24/06/2011

Fecha última revisión

23/01/2021

Nombre del yacimiento  
La Bastida

Pedanía - Municipio (Provincia)  
Totana (Murcia)

Localización de la pieza  
Centro de investigación de la Bastida

Tipo de intervención  
Excavación

Campaña  
2009

Sector - Zona  
PDM - Z 1

Contexto  
Habitacional

Ámbito  
Habitación

Código ámbito  
H10

Codificación estratigráfica

Fasificación Yacimineto  
Fase 1 (2200 - 2000 ANE)

Tipo de datación  
Absoluta

Método de datación  
Carbono 14

Fecha  
3666±27

Sigla  
BA-H10-49

Tipología  
Forma 1b

Conservación  
0-25%

Peso (gr)

Masa (cc)  
171,00

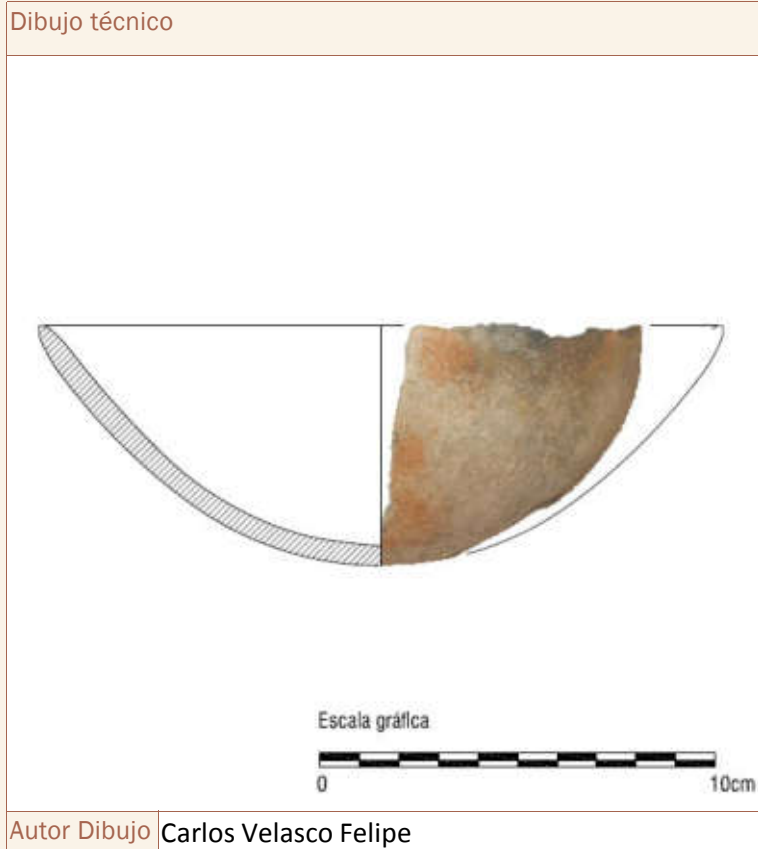

### DIMENSIONES LINEALES

Db  
17,3

Db<sub>a</sub>

D<sub>m</sub>  
17,3

A<sub>m</sub>  
6,1

A<sub>ci</sub>

Grosor  
<7mm

### CARACTERÍSTICAS TÉCNICAS

Acabado exterior  
Alisado

Acabado interior  
Alisado

Cocción  
Oxidante

Pastas Amarillas  Decoración  Pitorro

Pié  Asa/s  Mamelones  Lengüeta/s

### CAPACIDAD VOLUMÉTRICA

Capacidad total ACAD (ml)  
600

Capacidad total empírica (ml)  
medida ACAD

### HUELLAS DE USO

ESTRÍAS:

### ANALÍTICAS

Analíticas

Fotografía



Autor Fotografía Carlos Velasco Felipe

Contexto material



Fuente / Autor

Bibliografía



Observaciones

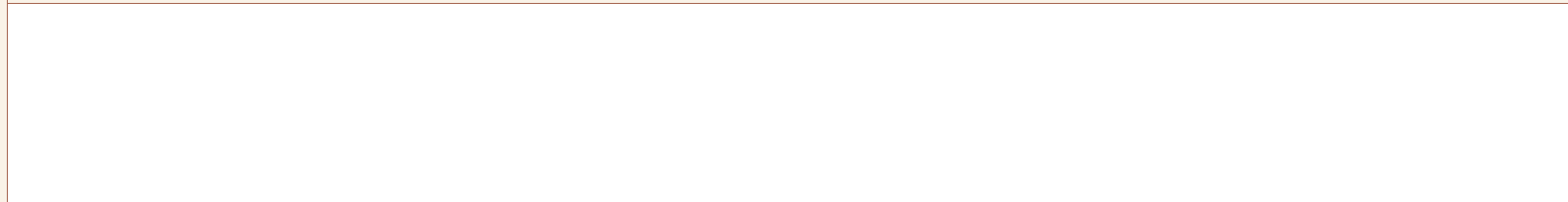

Autor/a de la ficha

Carlos Velasco Felipe

Fecha de registro

25/06/2011

Fecha última revisión

24/01/2021



Nombre del yacimiento  
**La Bastida**

Pedanía - Municipio (Provincia)

Localización de la pieza  
**Centro de investigación de la Bastida**

Tipo de intervención  
**Excavación**

Campaña  
**2009**

Sector - Zona  
**PDM - Z 1**

Contexto  
**Habitacional**

Ámbito  
**Habitación**

Código ámbito  
**H11**

Codificación estratigráfica  
**1A4**

Fasificación Yacimineto  
**Fase 3 (1750 - 1550 ANE)**

Tipo de datación

Método de datación

Fecha

Sigla  
**BA-H11-38.2**

Tipología  
**Forma 1b**

Conservación  
**0-25%**

Peso (gr)

Masa (cc)  
**517,00**

Dibujo técnico



Autor Dibujo **Carlos Velasco Felipe**

**DIMENSIONES LINEALES**

Db  
**20,5**

DbA

Dm  
**20,5**

Am  
**11,5**

Aci

Grosor  
**<7mm**

**CARACTERÍSTICAS TÉCNICAS**

Acabado exterior  
**Bruñido**

Acabado interior  
**Bruñido**

Cocción  
**Mixta**

Pastas Amarillas  Decoración  Pitorro

Pié  Asa/s  Mamelones  Lengüeta/s

**CAPACIDAD VOLUMÉTRICA**

Capacidad total ACAD (ml)  
**2.139,72**

**HUELLAS DE USO**

ESTRÍAS:

Capacidad total empírica (ml)  
**medida ACAD**

**ANALÍTICAS**

Analíticas

Fotografía	
Autor Fotofrafi	

Contexto material	
Fuente / Autor	

Bibliografía

Observaciones
Le falta fondo (altura inferida)

Autor/a de la ficha
Carlos Velasco Felipe

Fecha de registro
28/02/2019

Fecha última revisión
16/01/2021

Nombre del yacimiento <b>La Bastida</b>	Pedanía - Municipio (Provincia)	Localización de la pieza <b>Centro de investigación de la Bastida</b>	Tipo de intervención <b>Excavación</b>
Campaña <b>2009</b>	Sector - Zona <b>PDM - Z 1</b>	Contexto <b>Habitacional</b>	Ámbito <b>Habitación</b>
		Código ámbito <b>H19</b>	Codificación estratigráfica <b>1A4</b>

Fasificación Yacimineto <b>Fase 3 (1750 - 1550 ANE)</b>	Tipo de datación <b>Relativa</b>	Método de datación <b>Estratigráfica</b>	Fecha
------------------------------------------------------------	-------------------------------------	---------------------------------------------	-------

Sigla <b>BA-H19-12.2</b>	Tipología <b>Forma 1b</b>	Conservación <b>0-25%</b>	Peso (gr)	Masa (cc) <b>213,00</b>
-----------------------------	------------------------------	------------------------------	-----------	----------------------------

Dibujo técnico



Autor Dibujo

### DIMENSIONES LINEALES

Db <b>16</b>	DbA	Dm <b>16</b>
Am <b>6,1</b>	Aci	Grosor <b>7-10mm</b>

### CARACTERÍSTICAS TÉCNICAS

Acabado exterior <b>Alisado</b>
Cocción <b>Mixta (O-R-O)</b>

Acabado interior <b>Espatulado</b>
---------------------------------------

Pastas Amarillas  Decoración  Pitorro

Pié  Asa/s  Mamelones  Lengüeta/s

### CAPACIDAD VOLUMÉTRICA

Capacidad total ACAD (ml) <b>496,50</b>
Capacidad total empírica (ml) <b>medida ACAD</b>

### HUELLAS DE USO

ESTRÍAS:

### ANALÍTICAS

Analíticas

Fotografía	
Autor Fotofrafi	

Contexto material	
Fuente / Autor	

Bibliografía

Observaciones
Le falta fondo (altura inferida)

Autor/a de la ficha
Carlos Velasco Felipe

Fecha de registro
22/03/2019

Fecha última revisión
24/01/2021

Nombre del yacimiento  
**La Bastida**

Pedanía - Municipio (Provincia)  
**Totana (Murcia)**

Localización de la pieza  
**Centro de investigación de la Bastida**

Tipo de intervención  
**Excavación**

Campaña  
**2009**

Sector - Zona  
**PDM - Z 1**

Contexto  
**Habitacional**

Ámbito  
**Habitación**

Código ámbito  
**H19**

Codificación estratigráfica

Fasificación Yacimineto  
**Fase 3 (1750 - 1550 ANE)**

Tipo de datación  
**Relativa**

Método de datación  
**Estratigráfica**

Fecha

Sigla  
**BA-H19-18**

Tipología  
**Forma 1a**

Conservación  
**75-100%**

Peso (gr)  
**562,85**

Masa (cc)  
**369,00**

Dibujo técnico

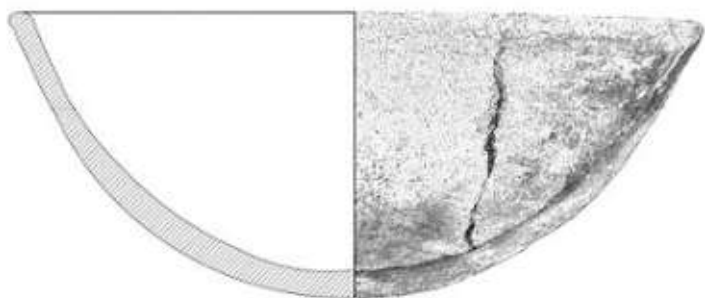

Autor Dibujo **Carlos Velasco Felipe**

### DIMENSIONES LINEALES

Db  
**19,5**

Db<sub>a</sub>

Dm  
**19,5**

Am  
**8**

Aci

Grosor  
**<7mm**

### CARACTERÍSTICAS TÉCNICAS

Acabado exterior  
**Bruñido**

Acabado interior  
**Bruñido**

Cocción  
**Mixta**

Pastas Amarillas  Decoración  Pitorro

Pié  Asa/s  Mamelones  Lengüeta/s

### CAPACIDAD VOLUMÉTRICA

Capacidad total ACAD (ml)  
**medida empírica**

Capacidad total empírica (ml)  
**1.100**

### HUELLAS DE USO

ESTRÍAS:

### ANALÍTICAS

Analíticas

Fotografía



Autor Fotografí Carlos Velasco Felipe

Contexto material

Fuente / Autor

Bibliografía

Observaciones

Autor/a de la ficha  
Carlos Velasco Felipe

Fecha de registro  
25/06/2011

Fecha última revisión  
22/01/2021

Nombre del yacimiento  
**La Bastida**

Pedanía - Municipio (Provincia)

Localización de la pieza  
**Centro de investigación de la Bastida**

Tipo de intervención  
**Excavación**

Campaña  
**2009**

Sector - Zona  
**PDM - Z 1**

Contexto  
**Habitacional**

Ámbito  
**Habitación**

Código ámbito  
**H21**

Codificación estratigráfica

Fasificación Yacimineto  
**Fase 3 (1750 - 1550 ANE)**

Tipo de datación  
**Relativa**

Método de datación  
**Estratigráfica**

Fecha

Sigla  
**BA-H21-8**

Tipología  
**Forma 1b**

Conservación  
**0-25%**

Peso (gr)

Masa (cc)  
**84,00**

Dibujo técnico



Autor Dibujo

### DIMENSIONES LINEALES

Db  
**14**

Db<sub>a</sub>

Dm  
**14**

Am  
**4,2**

Aci

Grosor  
**<7mm**

### CARACTERÍSTICAS TÉCNICAS

Acabado exterior  
**Bruñido**

Acabado interior  
**Bruñido**

Cocción  
**Reductora**

Pastas Amarillas  Decoración  Pitorro

Pié  Asa/s  Mamelones  Lengüeta/s

### CAPACIDAD VOLUMÉTRICA

Capacidad total ACAD (ml)  
**301,26**

### HUELLAS DE USO

ESTRÍAS:  
**Sí**

Capacidad total empírica (ml)  
**medida ACAD**

### ANALÍTICAS

Analíticas

Fotografía	
Autor Fotofrafi	

Contexto material	
Fuente / Autor	

Bibliografía

Observaciones
Le falta fondo (altura inferida)

Autor/a de la ficha
Carlos Velasco Felipe

Fecha de registro
15/02/2019

Fecha última revisión
18/12/2020



Nombre del yacimiento  
La Bastida

Pedanía - Municipio (Provincia)  
Totana (Murcia)

Localización de la pieza  
Centro de investigación de la Bastida

Tipo de intervención  
Excavación

Campaña  
2009

Sector - Zona  
PDM - Z 1

Contexto  
Habitacional

Ámbito  
Habitación

Código ámbito  
H23

Codificación estratigráfica  
1A2

Fasificación Yacimineto  
Fase 1 (2200 - 2000 ANE)

Tipo de datación

Método de datación

Fecha

Sigla  
BA-H23-9

Tipología  
Forma 1b

Conservación  
50-75%

Peso (gr)

Masa (cc)  
137,00

Dibujo técnico

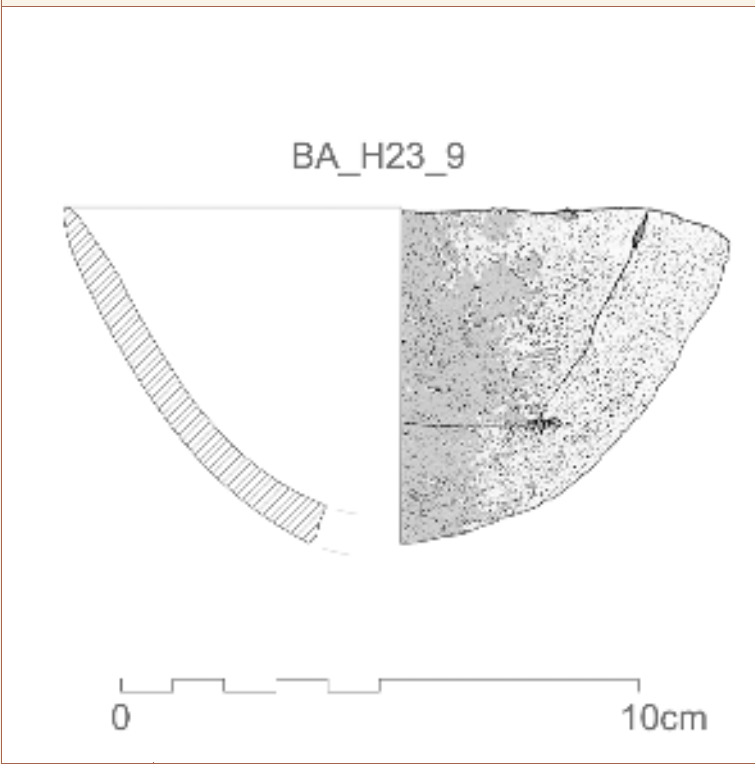

Autor Dibujo Carlos Velasco Felipe

### DIMENSIONES LINEALES

Db  
13,1

Db<sub>a</sub>

Dm  
13,1

Am  
6,6

Aci

Grosor  
7-10mm

### CARACTERÍSTICAS TÉCNICAS

Acabado exterior  
Alisado

Acabado interior  
Alisado

Cocción  
Oxidante

Pastas Amarillas  Decoración  Pitorro

Pié  Asa/s  Mamelones  Lengüeta/s

### CAPACIDAD VOLUMÉTRICA

Capacidad total ACAD (ml)  
400

Capacidad total empírica (ml)  
medida ACAD

### HUELLAS DE USO

ESTRÍAS:

### ANALÍTICAS

Analíticas

Fotografía



Autor Fotografí Carlos Velasco Felipe

Contexto material

Fuente / Autor

Bibliografía

Observaciones

Autor/a de la ficha  
Carlos Velasco Felipe

Fecha de registro  
25/06/2011

Fecha última revisión  
23/01/2021

Nombre del yacimiento <b>La Bastida</b>	Pedanía - Municipio (Provincia)	Localización de la pieza <b>Centro de investigación de la Bastida</b>	Tipo de intervención <b>Excavación</b>
Campaña <b>2012</b>	Sector - Zona <b>PDM - Z 2</b>	Contexto <b>Habitacional</b>	Ámbito <b>Habitación</b>
		Código ámbito <b>H31</b>	Codificación estratigráfica <b>1A5</b>

Fasificación Yacimineto <b>Fase 3 (1750 - 1550 ANE)</b>	Tipo de datación	Método de datación	Fecha
------------------------------------------------------------	------------------	--------------------	-------

Sigla <b>BA-H31-14.13</b>	Tipología <b>Forma 1b</b>	Conservación <b>0-25%</b>	Peso (gr)	Masa (cc) <b>321,00</b>
------------------------------	------------------------------	------------------------------	-----------	----------------------------

Dibujo técnico



### DIMENSIONES LINEALES

Db <b>18,1</b>	Db 	Dm <b>18,1</b>
Am <b>14,4</b>	Aci 	Grosor <b>&lt;7mm</b>

### CARACTERÍSTICAS TÉCNICAS

Acabado exterior <b>Bruñido</b>	Acabado interior <b>Semi-bruñido</b>
Cocción <b>Mixta</b>	Pastas Amarillas <input type="checkbox"/> Decoración <input type="checkbox"/> Pitorro <input type="checkbox"/>
	Pié <input type="checkbox"/> Asa/s <input type="checkbox"/> Mamelones <input type="checkbox"/> Lengüeta/s <input type="checkbox"/>

### CAPACIDAD VOLUMÉTRICA

Capacidad total ACAD (ml) <b>1.983,47</b>
Capacidad total empírica (ml) <b>medida ACAD</b>

### ANALÍTICAS

Analíticas
------------

### HUELLAS DE USO

ESTRÍAS:
----------

Autor Dibujo **Carlos Velasco Felipe**

Fotografía	
Autor Fotofrafí	

Contexto material	
Fuente / Autor	

Bibliografía

Observaciones
Le falta fondo (altura inferida)

Autor/a de la ficha
Carlos Velasco Felipe

Fecha de registro
28/02/2019

Fecha última revisión
16/01/2021

Nombre del yacimiento  
La Bastida

Pedanía - Municipio (Provincia)  
Totana (Murcia)

Localización de la pieza  
Centro de investigación de la Bastida

Tipo de intervención  
Excavación

Campaña  
2009

Sector - Zona  
PDM - Z 1

Contexto  
Habitacional

Ámbito  
Habitación

Código ámbito  
H3

Codificación estratigráfica  
1A9

Fasificación Yacimineto  
Fase 3 (1750 - 1550 ANE)

Tipo de datación  
Relativa

Método de datación  
Estratigráfica

Fecha

Sigla  
BA-H3-160

Tipología  
Forma 1b

Conservación  
50-75%

Peso (gr)

Masa (cc)  
69,00

Dibujo técnico

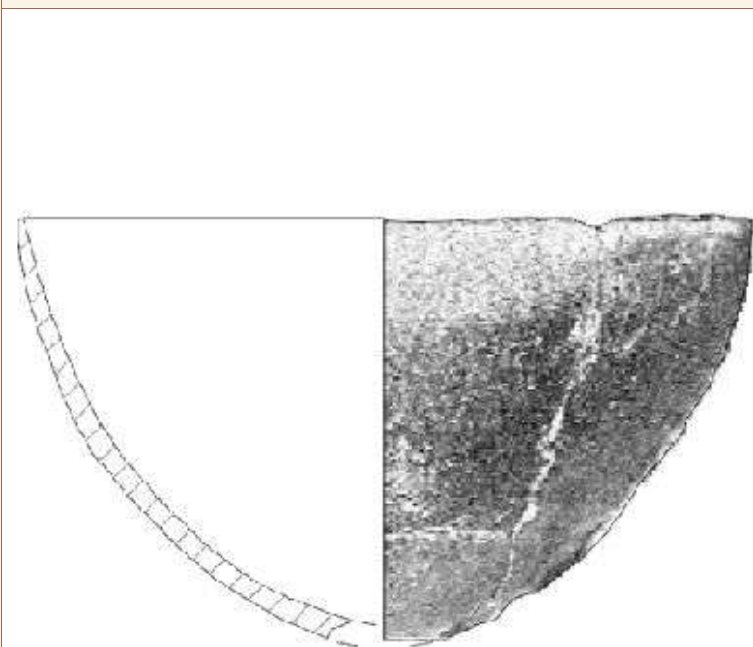

Autor Dibujo Carlos Velasco Felipe

### DIMENSIONES LINEALES

Db  
13,5

Db<sub>a</sub>

Dm  
13,5

Am  
6,3

Aci

Grosor  
<7mm

### CARACTERÍSTICAS TÉCNICAS

Acabado exterior  
Bruñido

Acabado interior  
Bruñido

Cocción  
Mixta

Pastas Amarillas  Decoración  Pitorro

Pié  Asa/s  Mamelones  Lengüeta/s

### CAPACIDAD VOLUMÉTRICA

Capacidad total ACAD (ml)  
480

Capacidad total empírica (ml)  
500

### HUELLAS DE USO

ESTRÍAS:  
Sí

### ANALÍTICAS

Analíticas

Fotografía



Autor Fotografí Carlos Velasco Felipe

Contexto material

Fuente / Autor

Bibliografía

Observaciones

Peso tomado sobre pieza reintegrada.

Autor/a de la ficha

Carlos Velasco Felipe

Fecha de registro

25/06/2011

Fecha última revisión

24/01/2021

Nombre del yacimiento <b>La Bastida</b>	Pedanía - Municipio (Provincia)	Localización de la pieza <b>Centro de investigación de la Bastida</b>	Tipo de intervención <b>Excavación</b>
Campaña <b>2009</b>	Sector - Zona <b>PDM - Z 0</b>	Contexto <b>Habitacional</b>	Ámbito <b>Habitación</b>
		Código ámbito <b>H35</b>	Codificación estratigráfica <b>U.E. 156</b>

Fasificación Yacimineto <b>Fase 2 (2000 - 1750 ANE)</b>	Tipo de datación	Método de datación	Fecha
------------------------------------------------------------	------------------	--------------------	-------

Sigla <b>BA-H35-91.11</b>	Tipología <b>Forma 1a</b>	Conservación <b>0-25%</b>	Peso (gr)	Masa (cc) <b>160,00</b>
------------------------------	------------------------------	------------------------------	-----------	----------------------------

Dibujo técnico

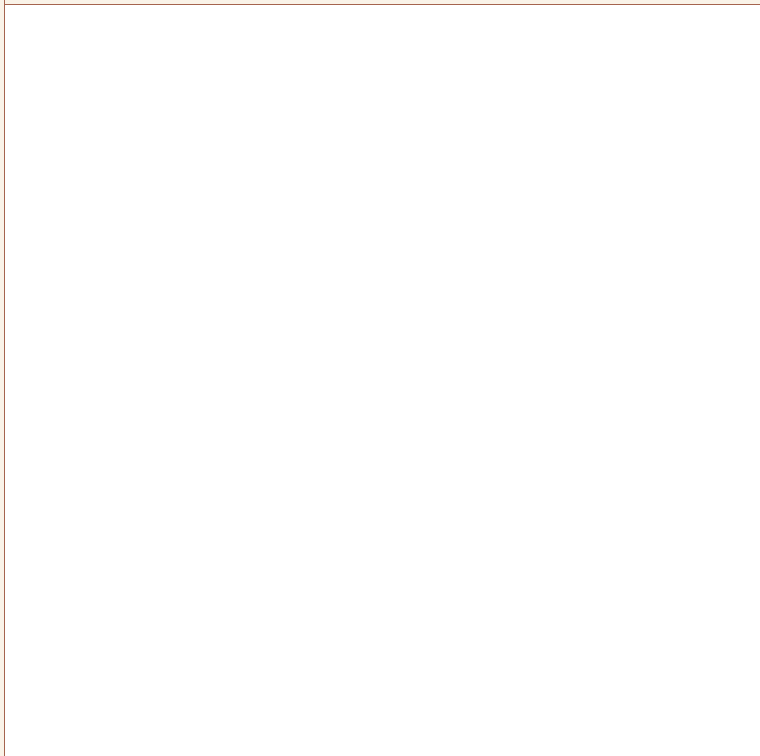

Autor Dibujo **Carlos Velasco Felipe**

### DIMENSIONES LINEALES

Db <b>15,25</b>	Db <sub>a</sub>	Dm <b>15,25</b>
Am <b>6,1</b>	Aci	Grosor <b>7-10mm</b>

### CARACTERÍSTICAS TÉCNICAS

Acabado exterior <b>Alisado</b>	Acabado interior <b>Alisado</b>
Cocción <b>Oxidante</b>	Pastas Amarillas <input type="checkbox"/> Decoración <input type="checkbox"/> Pitorro <input type="checkbox"/>
	Pié <input type="checkbox"/> Asa/s <input type="checkbox"/> Mamelones <input type="checkbox"/> Lengüeta/s <input type="checkbox"/>

### CAPACIDAD VOLUMÉTRICA

Capacidad total ACAD (ml) <b>511,25</b>
Capacidad total empírica (ml) <b>medida ACAD</b>

### ANALÍTICAS

Analíticas
------------

### HUELLAS DE USO

ESTRÍAS: <b>Sí</b>
-----------------------

Fotografía	
Autor Fotografí	

Contexto material	
Fuente / Autor	

Bibliografía

Observaciones
Le falta fondo (altura inferida).

Autor/a de la ficha
Carlos Velasco Felipe

Fecha de registro
28/02/2019

Fecha última revisión
24/01/2021



Nombre del yacimiento La Bastida	Pedanía - Municipio (Provincia)	Localización de la pieza Centro de investigación de la Bastida	Tipo de intervención Excavación
Campaña 2009	Sector - Zona PDM - Z 0	Contexto Habitacional	Ámbito Habitación
		Código ámbito H36	Codificación estratigráfica U.E. 171

Fasificación Yacimineto Fase 1 (2200 - 2000 ANE)	Tipo de datación	Método de datación	Fecha
-----------------------------------------------------	------------------	--------------------	-------

Sigla BA-H36-160	Tipología Forma 1a	Conservación 0-25%	Peso (gr)	Masa (cc) 135,00
---------------------	-----------------------	-----------------------	-----------	---------------------

Dibujo técnico



Autor Dibujo Carlos Velasco Felipe

### DIMENSIONES LINEALES

Db 14,25	Db 14,25	Dm 14,25
Am 6,05	Aci	Grosor <7mm

### CARACTERÍSTICAS TÉCNICAS

Acabado exterior Semi-bruñido	Acabado interior Bruñido
Cocción Mixta (O-R)	Pastas Amarillas <input type="checkbox"/> Decoración <input type="checkbox"/> Pitorro <input type="checkbox"/>
	Pié <input type="checkbox"/> Asa/s <input type="checkbox"/> Mamelones <input type="checkbox"/> Lengüeta/s <input type="checkbox"/>

### CAPACIDAD VOLUMÉTRICA

Capacidad total ACAD (ml) 503,74
Capacidad total empírica (ml) medida ACAD

### ANALÍTICAS

Analíticas
------------

### HUELLAS DE USO

ESTRÍAS:
----------

Fotografía

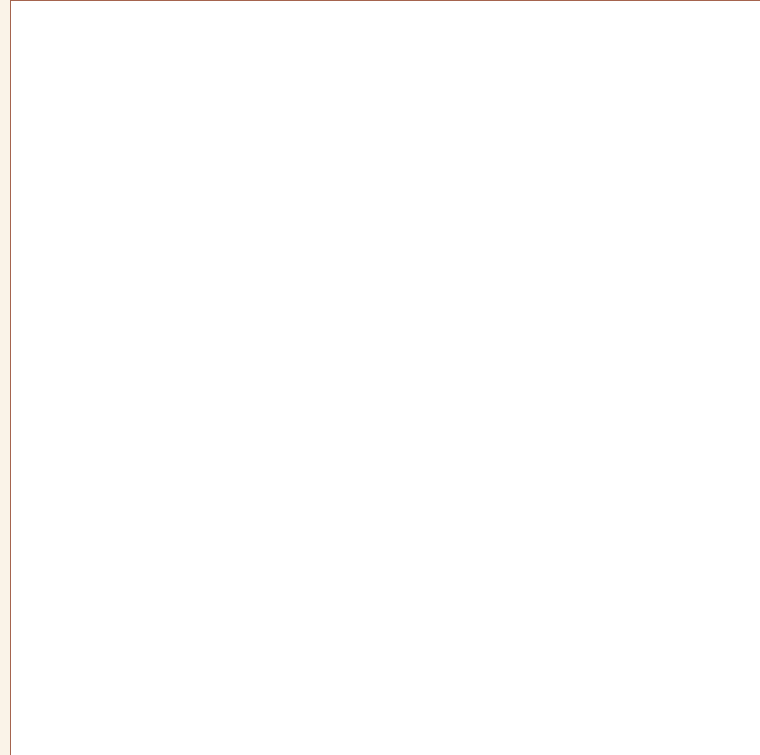

Autor Fotografí

Contexto material

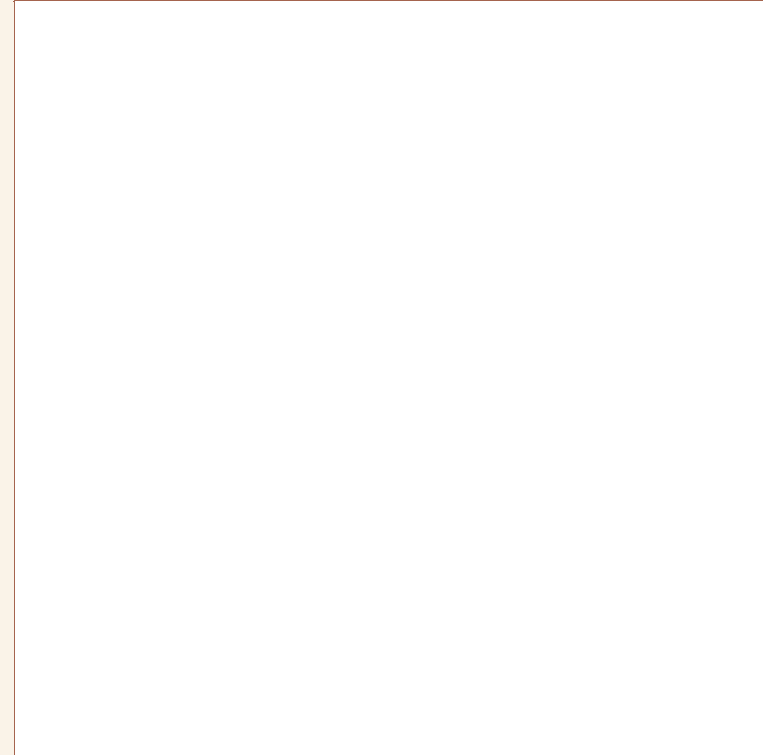

Fuente / Autor

Bibliografía

Observaciones

Le falta fondo (altura inferida)

Autor/a de la ficha

Carlos Velasco Felipe

Fecha de registro

28/02/2019

Fecha última revisión

24/01/2021

Nombre del yacimiento La Bastida	Pedanía - Municipio (Provincia)	Localización de la pieza Centro de investigación de la Bastida	Tipo de intervención Excavación
Campaña 2009	Sector - Zona PDM - Z 0	Contexto Habitacional	Ámbito Habitación
		Código ámbito H36	Codificación estratigráfica U.E.218

Fasificación Yacimineto Fase 1 (2200 - 2000 ANE)	Tipo de datación	Método de datación	Fecha
-----------------------------------------------------	------------------	--------------------	-------

Sigla BA-H36-299	Tipología Forma 1a	Conservación 25-50%	Peso (gr)	Masa (cc) 353,00
---------------------	-----------------------	------------------------	-----------	---------------------

Dibujo técnico



Autor Dibujo Carlos Velasco Felipe

### DIMENSIONES LINEALES

Db 21,4	Db 21,4	Dm 21,4
Am 8,42	Aci	Grosor 7-10mm

### CARACTERÍSTICAS TÉCNICAS

Acabado exterior Semi-bruñido
Cocción Mixta (R-O-R)

Acabado interior Semi-bruñido
----------------------------------

Pastas Amarillas  Decoración  Pitorro

Pié  Asa/s  Mamelones  Lengüeta/s

### CAPACIDAD VOLUMÉTRICA

Capacidad total ACAD (ml) 1.461,04
Capacidad total empírica (ml) medida ACAD

### HUELLAS DE USO

ESTRÍAS: Sí
----------------

### ANALÍTICAS

Analíticas
------------

Fotografía



Autor Fotografí

Contexto material

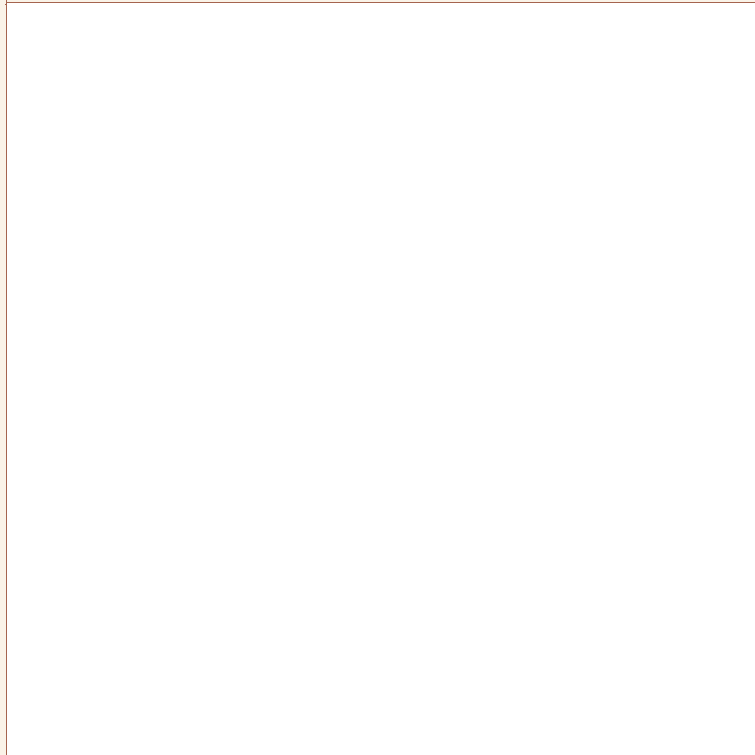

Fuente / Autor

Bibliografía

Observaciones

Estrías perpendiculares al borde por escanciamiento en la cara externa. Le falta fondo (altura inferida)

Autor/a de la ficha

Carlos Velasco Felipe

Fecha de registro

28/02/2019

Fecha última revisión

22/01/2021

Nombre del yacimiento <b>La Bastida</b>	Pedanía - Municipio (Provincia)	Localización de la pieza <b>Centro de investigación de la Bastida</b>	Tipo de intervención <b>Excavación</b>
Campaña <b>2009</b>	Sector - Zona <b>PDM - Z 0</b>	Contexto <b>Habitacional</b>	Ámbito <b>Habitación</b>
		Código ámbito <b>H36</b>	Codificación estratigráfica <b>U.E. 222</b>

Fasificación Yacimineto <b>Fase 1 (2200 - 2000 ANE)</b>	Tipo de datación	Método de datación	Fecha
------------------------------------------------------------	------------------	--------------------	-------

Sigla <b>BA-H36-306.3</b>	Tipología <b>Forma 1a</b>	Conservación <b>25-50%</b>	Peso (gr)	Masa (cc) <b>585,00</b>
------------------------------	------------------------------	-------------------------------	-----------	----------------------------

Dibujo técnico



Autor Dibujo **Carlos Velasco Felipe**

### DIMENSIONES LINEALES

Db <b>26,4</b>	Db <b>26,4</b>	Dm <b>26,4</b>
Am <b>10,4</b>	Aci	Grosor <b>7-10mm</b>

### CARACTERÍSTICAS TÉCNICAS

Acabado exterior <b>Semi-bruñido</b>
Cocción <b>Mixta</b>

Acabado interior <b>Alisado</b>
------------------------------------

Pastas Amarillas  Decoración  Pitorro

Pié  Asa/s  Mamelones  Lengüeta/s

### CAPACIDAD VOLUMÉTRICA

Capacidad total ACAD (ml) <b>2.725,31</b>
Capacidad total empírica (ml) <b>medida ACAD</b>

### HUELLAS DE USO

ESTRÍAS:
----------

### ANALÍTICAS

Analíticas
------------

Fotografía

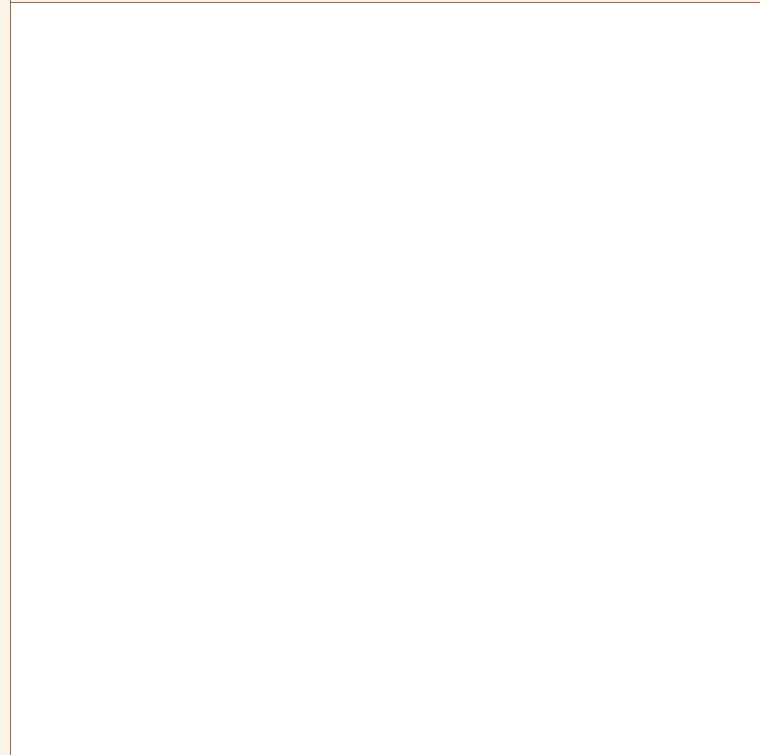

Autor Fotografí

Contexto material

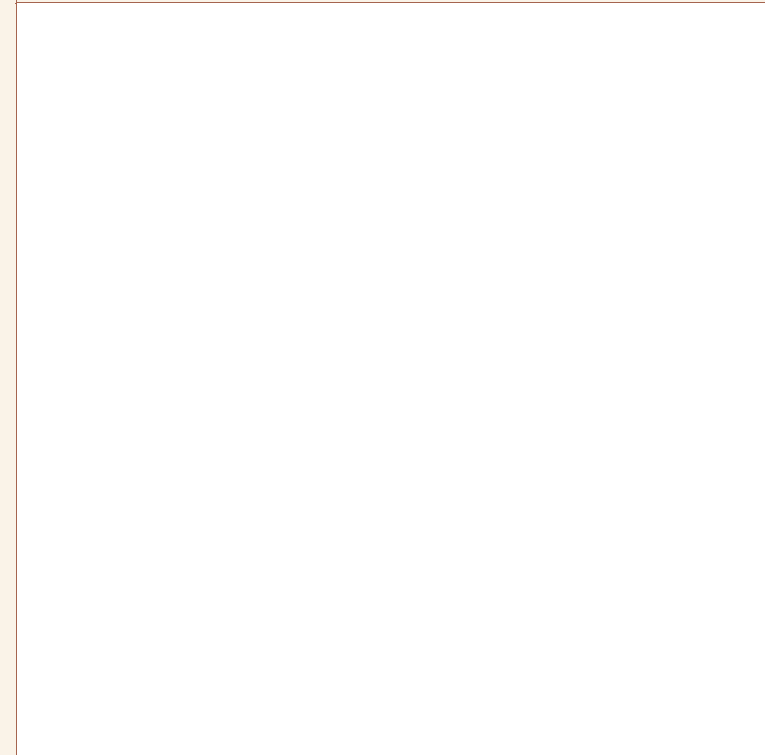

Fuente / Autor

Bibliografía

Observaciones

Le falta fondo (altura inferida)

Autor/a de la ficha

Carlos Velasco Felipe

Fecha de registro

01/03/2019

Fecha última revisión

16/01/2021

Nombre del yacimiento	Pedanía - Municipio (Provincia)	Localización de la pieza	Tipo de intervención
La Bastida		Centro de investigación de la Bastida	Excavación

Campaña	Sector - Zona	Contexto	Ámbito	Código ámbito	Codificación estratigráfica
2010	PDM - Z 0	Habitacional	Habitación	H37	

Fasificación Yacimineto	Tipo de datación	Método de datación	Fecha
Fase 3 (1750 - 1550 ANE)			

Sigla	Tipología	Conservación	Peso (gr)	Masa (cc)
BA-H37-20.14	Forma 1a	0-25%		253,00

Dibujo técnico



Autor Dibujo Carlos Velasco Felipe

### DIMENSIONES LINEALES

Db	Db <sub>a</sub>	Dm
19,33		19,33
Am	Aci	Grosor
8,7		<7mm

### CARACTERÍSTICAS TÉCNICAS

Acabado exterior	Acabado interior
Alisado	Alisado
Cocción	Pastas Amarillas <input type="checkbox"/> Decoración <input type="checkbox"/> Pitorro <input type="checkbox"/>
Oxidante	Pié <input type="checkbox"/> Asa/s <input type="checkbox"/> Mamelones <input type="checkbox"/> Lengüeta/s <input type="checkbox"/>

### CAPACIDAD VOLUMÉTRICA

Capacidad total ACAD (ml)
1.510,54
Capacidad total empírica (ml)
medida ACAD

### ANALÍTICAS

Analíticas

### HUELLAS DE USO

ESTRÍAS:
SÍ

Fotografía



Autor Fotografí

Contexto material

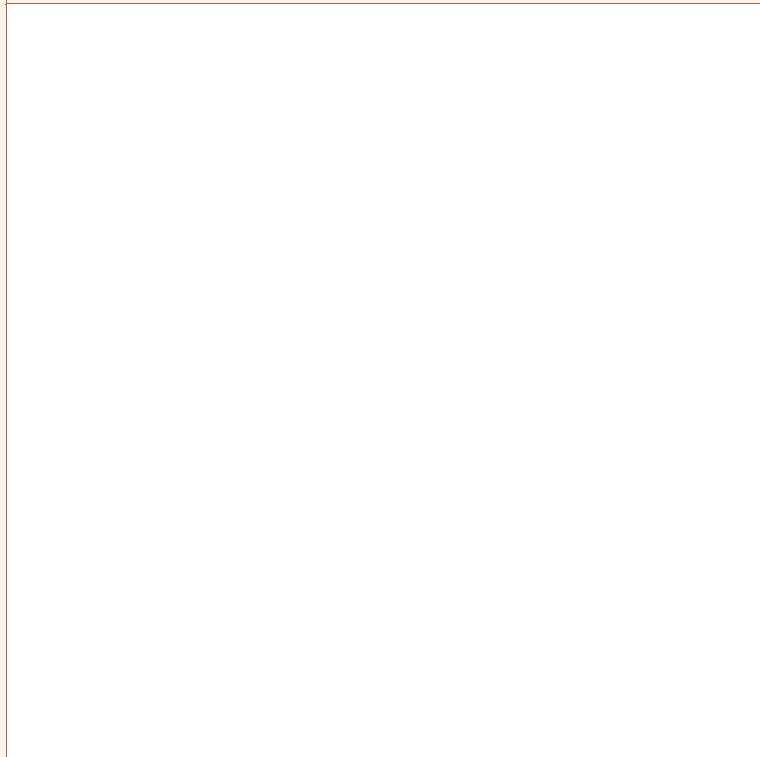

Fuente / Autor

Bibliografía

Observaciones

**Marcas de escanciado en borde exterior.**

Autor/a de la ficha

Carlos Velasco Felipe

Fecha de registro

23/02/2019

Fecha última revisión

22/01/2021



Nombre del yacimiento <b>La Bastida</b>	Pedanía - Municipio (Provincia)	Localización de la pieza <b>Centro de investigación de la Bastida</b>	Tipo de intervención <b>Excavación</b>
Campaña <b>2009</b>	Sector - Zona <b>PDM - Z 1</b>	Contexto <b>Habitacional</b>	Ámbito <b>Habitación</b>
		Código ámbito <b>H3</b>	Codificación estratigráfica <b>1A6</b>

Fasificación Yacimineto <b>Fase 3 (1750 - 1550 ANE)</b>	Tipo de datación <b>Relativa</b>	Método de datación <b>Estratigráfica</b>	Fecha
------------------------------------------------------------	-------------------------------------	---------------------------------------------	-------

Sigla <b>BA-H3-78</b>	Tipología <b>Forma 1b</b>	Conservación <b>0-25%</b>	Peso (gr)	Masa (cc) <b>1.197,00</b>
--------------------------	------------------------------	------------------------------	-----------	------------------------------

Dibujo técnico



Autor Dibujo

### DIMENSIONES LINEALES

Db <b>29</b>	Dbá	Dm <b>29</b>
Am <b>20,6</b>	Aci	Grosor <b>&lt;7mm</b>

### CARACTERÍSTICAS TÉCNICAS

Acabado exterior <b>Bruñido</b>
Cocción <b>Mixta (R-O-R)</b>

Acabado interior <b>Bruñido</b>
------------------------------------

Pastas Amarillas  Decoración  Pitorro

Pié  Asa/s  Mamelones  Lengüeta/s

### CAPACIDAD VOLUMÉTRICA

Capacidad total ACAD (ml) <b>7.326,19</b>
Capacidad total empírica (ml) <b>medida ACAD</b>

### HUELLAS DE USO

ESTRÍAS:

### ANALÍTICAS

Analíticas

Fotografía	
Autor Fotografí	

Contexto material	
Fuente / Autor	

Bibliografía

Observaciones
<p>Le falta fondo (altura inferida)</p>

Autor/a de la ficha
Carlos Velasco Felipe

Fecha de registro
22/03/2019

Fecha última revisión
01/02/2021

Nombre del yacimiento  
La Bastida

Pedanía - Municipio (Provincia)

Localización de la pieza  
Centro de investigación de la Bastida

Tipo de intervención  
Excavación

Campaña  
2011

Sector - Zona  
PDM - Z 0

Contexto  
Habitacional

Ámbito  
Habitación

Código ámbito  
H44

Codificación estratigráfica  
2A5

Fasificación Yacimineto  
Fase 2 (2000 - 1750 ANE)

Tipo de datación

Método de datación

Fecha

Sigla  
BA-H44-20.2

Tipología  
Forma 1b

Conservación  
25-50%

Peso (gr)

Masa (cc)  
93,00

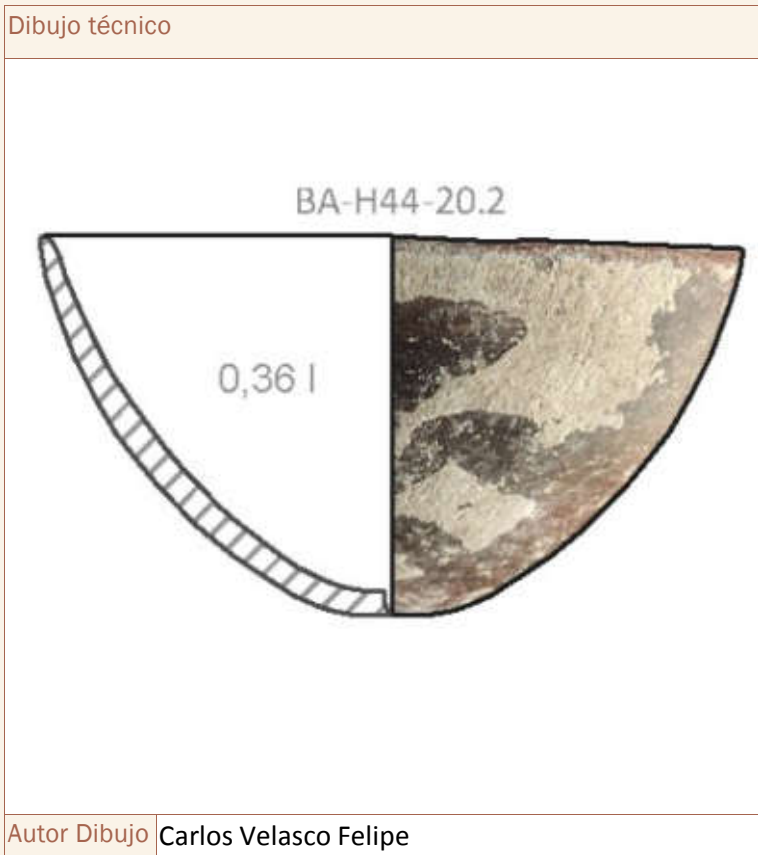

### DIMENSIONES LINEALES

Db  
12,2

Db<sub>a</sub>

D<sub>m</sub>  
12,2

A<sub>m</sub>  
6,62

A<sub>c</sub>

Grosor  
<7mm

### CARACTERÍSTICAS TÉCNICAS

Acabado exterior  
Bruñido

Acabado interior  
Bruñido

Cocción  
Oxidante

Pastas Amarillas  Decoración  Pitorro

Pié  Asa/s  Mamelones  Lengüeta/s

### CAPACIDAD VOLUMÉTRICA

Capacidad total ACAD (ml)  
360,15

Capacidad total empírica (ml)  
medida ACAD

### HUELLAS DE USO

ESTRÍAS:

### ANALÍTICAS

Analíticas

Fotografía	
Autor Fotografí	

Contexto material	
Fuente / Autor	

Bibliografía

Observaciones

Autor/a de la ficha
<b>Carlos Velasco Felipe</b>

Fecha de registro
<b>01/03/2019</b>

Fecha última revisión
<b>23/01/2021</b>

Nombre del yacimiento  
La Bastida

Pedanía - Municipio (Provincia)

Localización de la pieza  
Centro de investigación de la Bastida

Tipo de intervención  
Excavación

Campaña  
2011

Sector - Zona  
PDM - Z 0

Contexto  
Habitacional

Ámbito  
Habitación

Código ámbito  
H52

Codificación estratigráfica  
1A2

Fasificación Yacimineto  
Fase 1 (2200 - 2000 ANE)

Tipo de datación

Método de datación

Fecha

Sigla  
BA-H52-23

Tipología  
Forma 1a

Conservación  
0-25%

Peso (gr)

Masa (cc)  
81,00

Dibujo técnico



Autor Dibujo Carlos Velasco Felipe

### DIMENSIONES LINEALES

Db  
11,4

Db<sub>a</sub>

Dm  
11,4

Am  
5,11

Aci

Grosor  
<7mm

### CARACTERÍSTICAS TÉCNICAS

Acabado exterior  
Alisado

Acabado interior  
Alisado

Cocción  
Oxidante

Pastas Amarillas  Decoración  Pitorro

Pié  Asa/s  Mamelones  Lengüeta/s

### CAPACIDAD VOLUMÉTRICA

Capacidad total ACAD (ml)  
239,99

Capacidad total empírica (ml)  
medida ACAD

### HUELLAS DE USO

ESTRÍAS:

### ANALÍTICAS

Analíticas

Fotografía	
Autor Fotografí	

Contexto material	
Fuente / Autor	

Bibliografía

Observaciones
PAM. Le falta fondo (altura inferida)

Autor/a de la ficha
Carlos Velasco Felipe

Fecha de registro
01/03/2019

Fecha última revisión
24/01/2021

Nombre del yacimiento La Bastida	Pedanía - Municipio (Provincia)	Localización de la pieza Centro de investigación de la Bastida	Tipo de intervención Excavación
Campaña 2011	Sector - Zona PDM - Z 0	Contexto Habitacional	Ámbito Habitación
		Código ámbito H52	Codificación estratigráfica 1B6a

Fasificación Yacimineto Fase 1 (2200 - 2000 ANE)	Tipo de datación	Método de datación	Fecha
-----------------------------------------------------	------------------	--------------------	-------

Sigla BA-H52-56/57	Tipología Forma 1a	Conservación 0-25%	Peso (gr)	Masa (cc) 374,00
-----------------------	-----------------------	-----------------------	-----------	---------------------

Dibujo técnico



Autor Dibujo Carlos Velasco Felipe

### DIMENSIONES LINEALES

Db 20,5	Db	Dm 20,5
Am 8,75	Aci	Grosor 7-10mm

### CARACTERÍSTICAS TÉCNICAS

Acabado exterior Alisado	Acabado interior Alisado
Cocción Oxidante	Pastas Amarillas <input checked="" type="checkbox"/> Decoración <input type="checkbox"/> Pitorro <input type="checkbox"/>
	Pié <input type="checkbox"/> Asa/s <input type="checkbox"/> Mamelones <input type="checkbox"/> Lengüeta/s <input type="checkbox"/>

### CAPACIDAD VOLUMÉTRICA

Capacidad total ACAD (ml) 1.494,26
Capacidad total empírica (ml) medida ACAD

### ANALÍTICAS

Analíticas
------------

### HUELLAS DE USO

ESTRÍAS:
----------

Fotografía

Autor Fotografi

Contexto material

Fuente / Autor

Bibliografía

Observaciones

**PAM**

Autor/a de la ficha

Carlos Velasco Felipe

Fecha de registro

01/03/2019

Fecha última revisión

22/01/2021



Nombre del yacimiento  
La Bastida

Pedanía - Municipio (Provincia)  
Totana (Murcia)

Localización de la pieza  
Centro de investigación de la Bastida

Tipo de intervención  
Excavación

Campaña  
2011

Sector - Zona  
PDM - Z 0

Contexto  
Habitacional

Ámbito  
Habitación

Código ámbito  
H59

Codificación estratigráfica

Fasificación Yacimineto  
Fase 2 (2000 - 1750 ANE)

Tipo de datación  
Relativa

Método de datación  
Estratigráfica

Fecha

Sigla  
BA-H59-42.1

Tipología  
Forma 1a

Conservación  
75-100%

Peso (gr)  
304,00

Masa (cc)  
135,00

Dibujo técnico

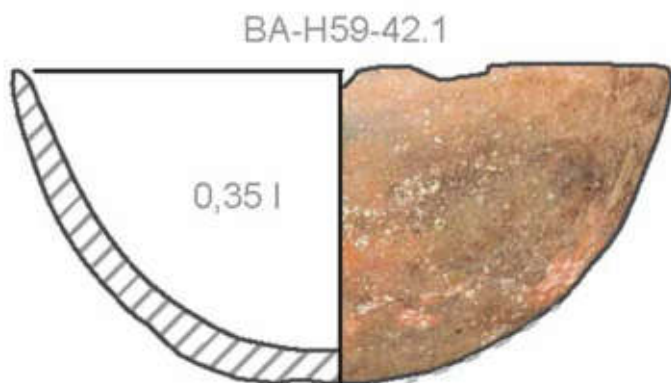

Autor Dibujo Carlos Velasco Felipe

### DIMENSIONES LINEALES

Db  
13,1

Db<sub>a</sub>

D<sub>m</sub>  
13,1

A<sub>m</sub>  
6,2

A<sub>c</sub>

Grosor  
7-10mm

### CARACTERÍSTICAS TÉCNICAS

Acabado exterior  
Alisado

Acabado interior  
Alisado

Cocción  
Mixta

Pastas Amarillas  Decoración  Pitorro

Pié  Asa/s  Mamelones  Lengüeta/s

### CAPACIDAD VOLUMÉTRICA

Capacidad total ACAD (ml)  
medida empírica

Capacidad total empírica (ml)  
350

### HUELLAS DE USO

ESTRÍAS:  
Sí

### ANALÍTICAS

Analíticas  
PET + RES3

Fotografía



Autor Fotografí Carlos Velasco Felipe

Contexto material

Fuente / Autor

Bibliografía

Observaciones

Una dentro de otra (42.1 en 42.2)

Autor/a de la ficha

Carlos Velasco Felipe

Fecha de registro

25/06/2011

Fecha última revisión

24/01/2021

Nombre del yacimiento  
La Bastida

Pedanía - Municipio (Provincia)  
Totana (Murcia)

Localización de la pieza  
Centro de investigación de la Bastida

Tipo de intervención  
Excavación

Campaña  
2011

Sector - Zona  
PDM - Z 0

Contexto  
Habitacional

Ámbito  
Habitación

Código ámbito  
H59

Codificación estratigráfica

Fasificación Yacimineto  
Fase 2 (2000 - 1750 ANE)

Tipo de datación  
Relativa

Método de datación  
Estratigráfica

Fecha

Sigla  
BA-H59-42.2

Tipología  
Forma 1a

Conservación  
50-75%

Peso (gr)

Masa (cc)  
89,00

Dibujo técnico

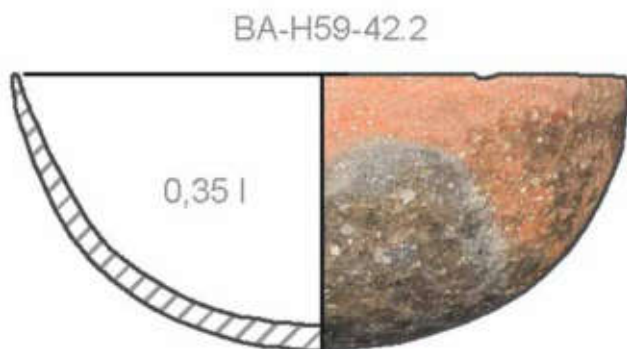

Autor Dibujo Carlos Velasco Felipe

### DIMENSIONES LINEALES

Db  
13

Db<sub>a</sub>

Dm  
13

Am  
5,6

Aci

Grosor  
<7mm

### CARACTERÍSTICAS TÉCNICAS

Acabado exterior  
Bruñido

Acabado interior  
Bruñido

Cocción  
Mixta

Pastas Amarillas  Decoración  Pitorro

Pié  Asa/s  Mamelones  Lengüeta/s

### CAPACIDAD VOLUMÉTRICA

Capacidad total ACAD (ml)  
medida empírica

Capacidad total empírica (ml)  
350

### HUELLAS DE USO

ESTRÍAS:  
Sí

### ANALÍTICAS

Analíticas  
PET + RES3

Fotografía



Autor Fotografía Carlos Velasco Felipe

Contexto material

Fuente / Autor

Bibliografía

Observaciones

Una dentro de otra (42.1 en 42.2)

Autor/a de la ficha

Carlos Velasco Felipe

Fecha de registro

25/06/2011

Fecha última revisión

24/01/2021

Nombre del yacimiento <b>La Bastida</b>	Pedanía - Municipio (Provincia)	Localización de la pieza <b>Centro de investigación de la Bastida</b>	Tipo de intervención <b>Excavación</b>
Campaña <b>2011</b>	Sector - Zona <b>CIMA - Z6</b>	Contexto <b>Habitacional</b>	Ámbito <b>Habitación</b>
		Código ámbito <b>H64</b>	Codificación estratigráfica <b>1A1</b>

Fasificación Yacimineto <b>Fase 2 (2000 - 1750 ANE)</b>	Tipo de datación	Método de datación	Fecha
------------------------------------------------------------	------------------	--------------------	-------

Sigla <b>BA-H64-3.3</b>	Tipología <b>Forma 1a</b>	Conservación <b>0-25%</b>	Peso (gr)	Masa (cc) <b>82,00</b>
----------------------------	------------------------------	------------------------------	-----------	---------------------------

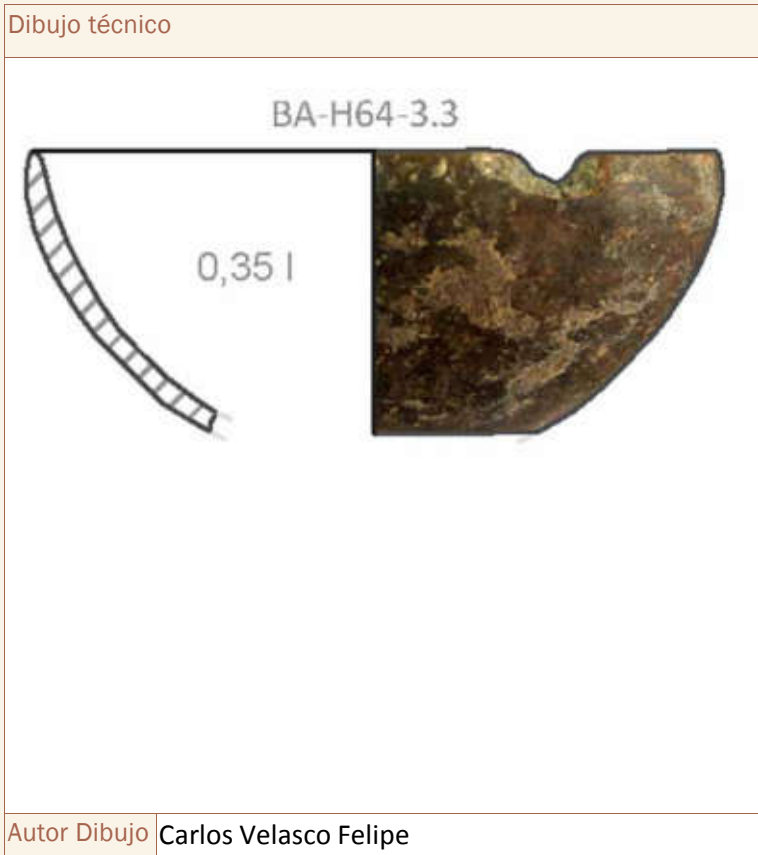

### DIMENSIONES LINEALES

Db <b>12,4</b>	Db	Dm <b>12,4</b>
Am <b>5,57</b>	Aci	Grosor <b>&lt;7mm</b>

### CARACTERÍSTICAS TÉCNICAS

Acabado exterior <b>Bruñido</b>	Acabado interior <b>Bruñido</b>
Cocción <b>Mixta</b>	Pastas Amarillas <input type="checkbox"/> Decoración <input type="checkbox"/> Pitorro <input type="checkbox"/>
	Pié <input type="checkbox"/> Asa/s <input type="checkbox"/> Mamelones <input type="checkbox"/> Lengüeta/s <input type="checkbox"/>

### CAPACIDAD VOLUMÉTRICA

Capacidad total ACAD (ml) <b>356,72</b>
Capacidad total empírica (ml) <b>medida ACAD</b>

### ANALÍTICAS

Analíticas
------------

### HUELLAS DE USO

ESTRÍAS:
----------

Fotografía

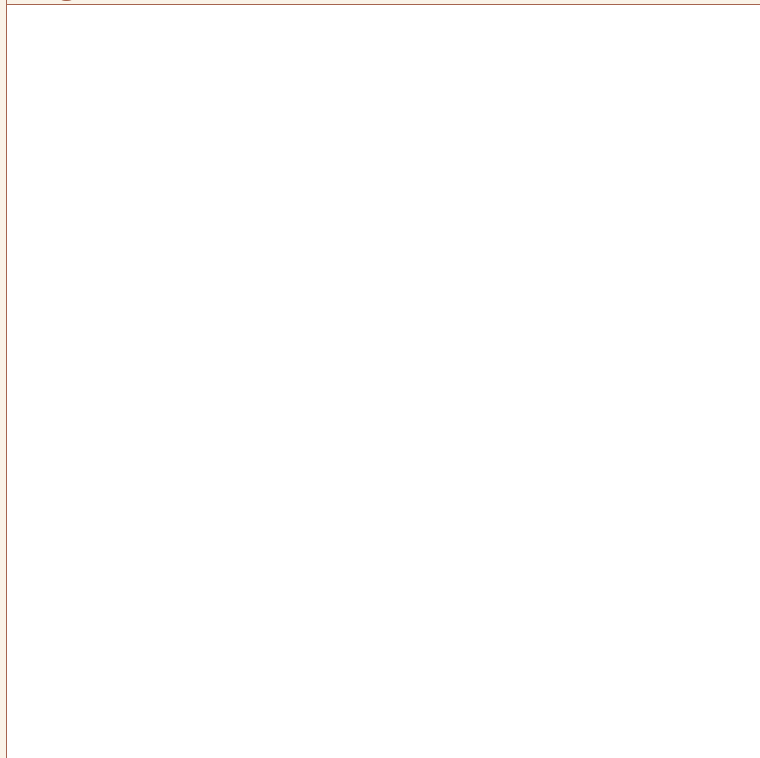

Autor Fotofrafi

Contexto material

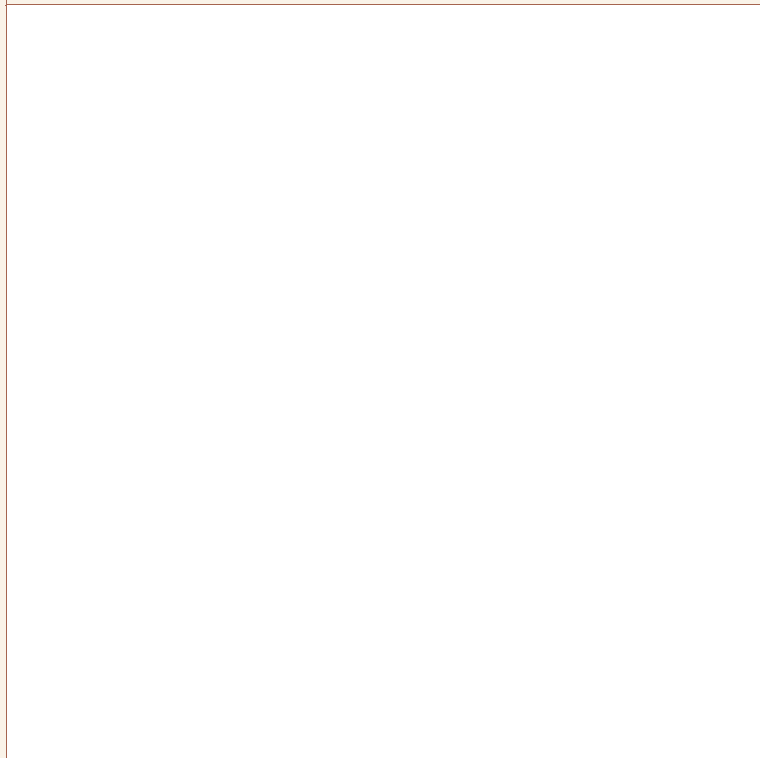

Fuente / Autor

Bibliografía

Observaciones

Carbonatada y rodada. Le falta fondo (altura inferida)

Autor/a de la ficha

Carlos Velasco Felipe

Fecha de registro

28/02/2019

Fecha última revisión

24/01/2021

Nombre del yacimiento  
La Bastida

Pedanía - Municipio (Provincia)

Localización de la pieza  
Centro de investigación de la Bastida

Tipo de intervención  
Excavación

Campaña  
2011

Sector - Zona  
CIMA - Z6

Contexto  
Habitacional

Ámbito  
Habitación

Código ámbito  
H64

Codificación estratigráfica  
1A1

Fasificación Yacimineto  
Fase 2 (2000 - 1750 ANE)

Tipo de datación

Método de datación

Fecha

Sigla  
BA-H64-3.36

Tipología  
Forma 1a

Conservación  
0-25%

Peso (gr)

Masa (cc)  
62,00

Dibujo técnico



Autor Dibujo Carlos Velasco Felipe

### DIMENSIONES LINEALES

Db  
10,23

Db<sub>a</sub>

D<sub>m</sub>  
10,23

A<sub>m</sub>  
4,3

A<sub>ci</sub>

Grosor  
<7mm

### CARACTERÍSTICAS TÉCNICAS

Acabado exterior  
Alisado

Acabado interior  
Alisado

Cocción  
Oxidante

Pastas Amarillas  Decoración  Pitorro

Pié  Asa/s  Mamelones  Lengüeta/s

### CAPACIDAD VOLUMÉTRICA

Capacidad total ACAD (ml)  
173,65

Capacidad total empírica (ml)  
medida ACAD

### HUELLAS DE USO

ESTRÍAS:

### ANALÍTICAS

Analíticas

Fotografía



Autor Fotografi

Contexto material

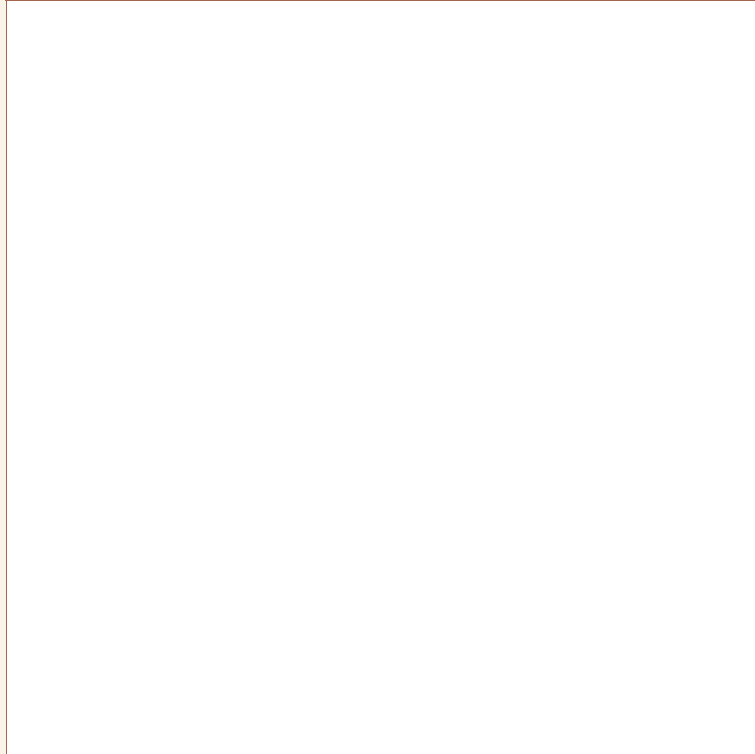

Fuente / Autor

Bibliografía

Observaciones

PAM. Le falta fondo (altura inferida)

Autor/a de la ficha

Carlos Velasco Felipe

Fecha de registro

28/02/2019

Fecha última revisión

18/12/2020



Nombre del yacimiento  
La Bastida

Pedanía - Municipio (Provincia)  
Totana (Murcia)

Localización de la pieza  
Centro de investigación de la Bastida

Tipo de intervención  
Excavación

Campaña  
2011

Sector - Zona  
PDM - Z 0

Contexto  
Habitacional

Ámbito  
Habitación

Código ámbito  
H72

Codificación estratigráfica

Fasificación Yacimineto  
Fase 2 (2000 - 1750 ANE)

Tipo de datación

Método de datación

Fecha

Sigla  
BA-H72-13

Tipología  
Forma 1a

Conservación  
75-100%

Peso (gr)  
246,37

Masa (cc)  
114,00

Dibujo técnico

### DIMENSIONES LINEALES

Db  
12,5

Db  
12,5

Dm  
12,5

Am  
5

Aci

Grosor  
<7mm

### CARACTERÍSTICAS TÉCNICAS

Acabado exterior  
Alisado

Acabado interior  
Alisado

Cocción  
Mixta

Pastas Amarillas  Decoración  Pitorro

Pié  Asa/s  Mamelones  Lengüeta/s

### CAPACIDAD VOLUMÉTRICA

Capacidad total ACAD (ml)  
330,54

Capacidad total empírica (ml)  
300

### HUELLAS DE USO

ESTRÍAS:  
Sí

### ANALÍTICAS

Analíticas  
RES1 + FIT1

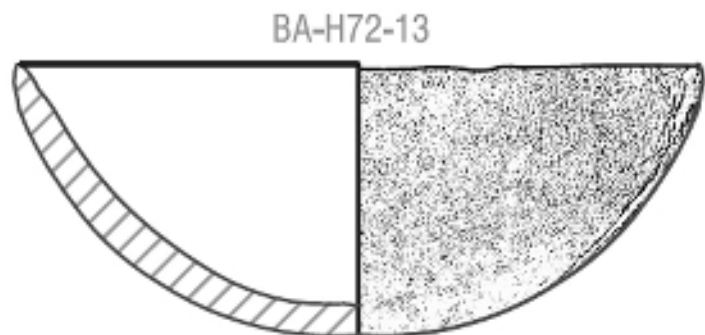

Autor Dibujo Carlos Velasco Felipe

Fotografía	
Autor Fotografi	Carlos Velasco Felipe

Contexto material	
Fuente / Autor	

Bibliografía

Observaciones

Autor/a de la ficha
Carlos Velasco Felipe

Fecha de registro
05/12/2011

Fecha última revisión
24/01/2021

Nombre del yacimiento  
La Bastida

Pedanía - Municipio (Provincia)

Localización de la pieza  
Centro de investigación de la Bastida

Tipo de intervención  
Excavación

Campaña  
2012

Sector - Zona  
PDM - Z 0

Contexto  
Habitacional

Ámbito  
Habitación

Código ámbito  
H72

Codificación estratigráfica  
2A1

Fasificación Yacimineto  
Fase 2 (2000 - 1750 ANE)

Tipo de datación

Método de datación

Fecha

Sigla  
BA-H72-9

Tipología  
Forma 1a

Conservación  
25-50%

Peso (gr)

Masa (cc)  
113,00

Dibujo técnico

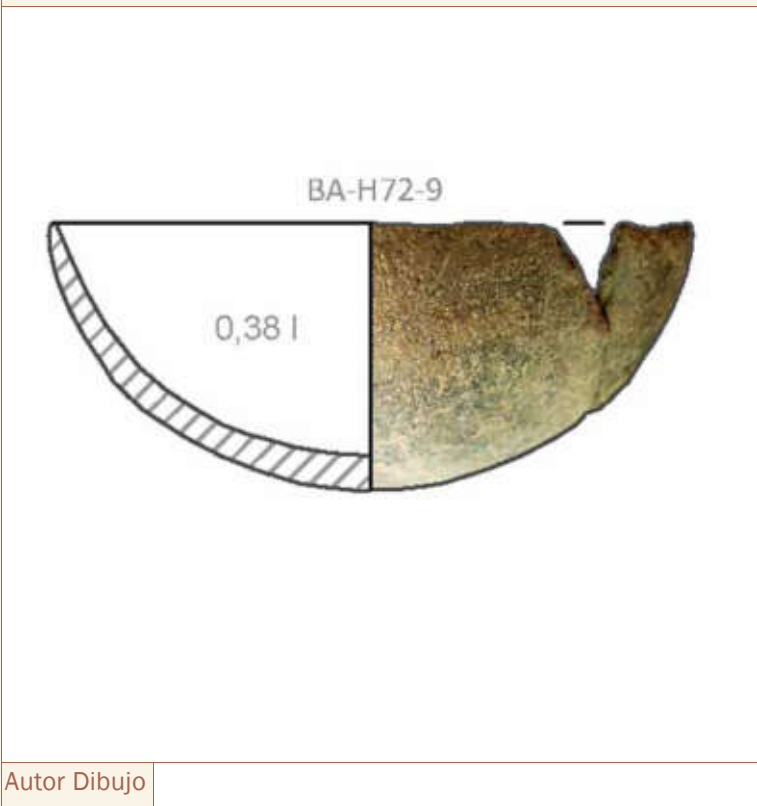

### DIMENSIONES LINEALES

Db  
13

Db<sub>a</sub>

D<sub>m</sub>  
13

A<sub>m</sub>  
5,4

A<sub>c</sub>

Grosor  
7-10mm

### CARACTERÍSTICAS TÉCNICAS

Acabado exterior  
Semi-bruñido

Acabado interior  
Semi-bruñido

Cocción  
Mixta

Pastas Amarillas  Decoración  Pitorro

Pié  Asa/s  Mamelones  Lengüeta/s

### CAPACIDAD VOLUMÉTRICA

Capacidad total ACAD (ml)  
379,12

Capacidad total empírica (ml)  
medida ACAD

### HUELLAS DE USO

ESTRÍAS:  
Sí

### ANALÍTICAS

Analíticas

Fotografía	
Autor Fotografi	

Contexto material	
Fuente / Autor	

Bibliografía

Observaciones
Marcas de escanciamiento.

Autor/a de la ficha
Carlos Velasco Felipe

Fecha de registro
11/02/2019

Fecha última revisión
24/01/2021

Nombre del yacimiento  
La Bastida

Pedanía - Municipio (Provincia)

Localización de la pieza  
Centro de investigación de la Bastida

Tipo de intervención  
Excavación

Campaña  
2013

Sector - Zona  
BAR - Z9

Contexto  
Habitacional

Ámbito  
Habitación

Código ámbito  
H84

Codificación estratigráfica  
2A3

Fasificación Yacimineto  
Fase 1 (2200 - 2000 ANE)

Tipo de datación

Método de datación

Fecha

Sigla  
BA-H84-54.3

Tipología  
Forma 1b

Conservación  
0-25%

Peso (gr)

Masa (cc)  
149,00

Dibujo técnico

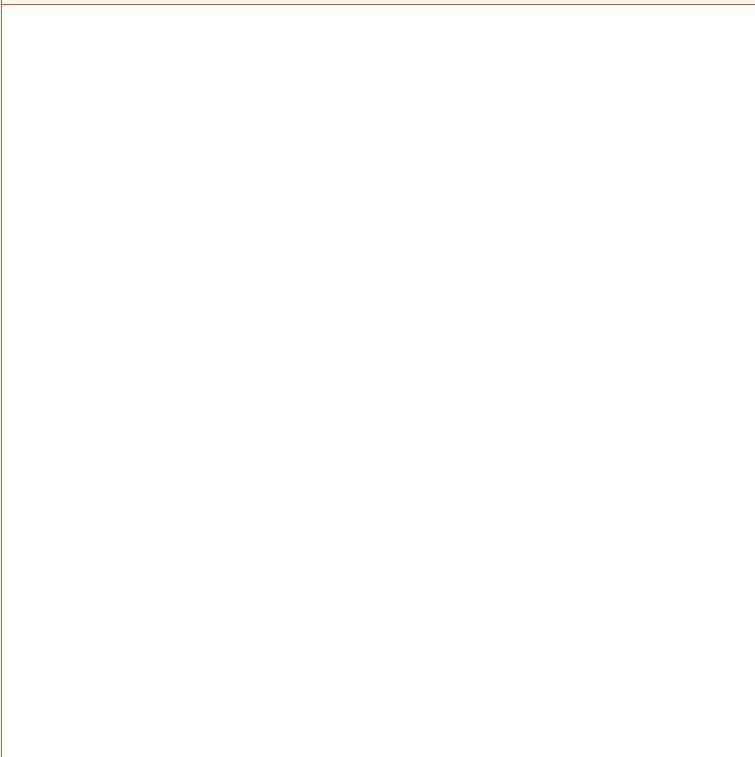

Autor Dibujo

### DIMENSIONES LINEALES

Db  
13,4

Dbá

Dm  
13,4

Am  
6,08

Aci

Grosor  
<7mm

### CARACTERÍSTICAS TÉCNICAS

Acabado exterior  
Alisado

Acabado interior  
Alisado

Cocción  
Mixta (O-R-O)

Pastas Amarillas  Decoración  Pitorro

Pié  Asa/s  Mamelones  Lengüeta/s

### CAPACIDAD VOLUMÉTRICA

Capacidad total ACAD (ml)  
345,43

Capacidad total empírica (ml)  
medida ACAD

### HUELLAS DE USO

ESTRÍAS:

### ANALÍTICAS

Analíticas

Fotografía	
Autor Fotofrafi	

Contexto material	
Fuente / Autor	

Bibliografía

Observaciones
PAM

Autor/a de la ficha
Carlos Velasco Felipe

Fecha de registro
04/03/2019

Fecha última revisión
24/01/2021

Nombre del yacimiento  
La Bastida

Pedanía - Municipio (Provincia)  
Totana (Murcia)

Localización de la pieza  
Centro de investigación de la Bastida

Tipo de intervención  
Excavación

Campaña  
2009

Sector - Zona  
PDM - Z 1

Contexto  
Habitacional

Ámbito  
Cabaña

Código ámbito  
H9

Codificación estratigráfica

Fasificación Yacimineto  
Fase 1 (2200 - 2000 ANE)

Tipo de datación  
Absoluta

Método de datación  
Carbono 14

Fecha  
3727±25\*

Sigla  
BA-H9-60

Tipología  
Forma 1a

Conservación  
50-75%

Peso (gr)

Masa (cc)  
295,00

Dibujo técnico

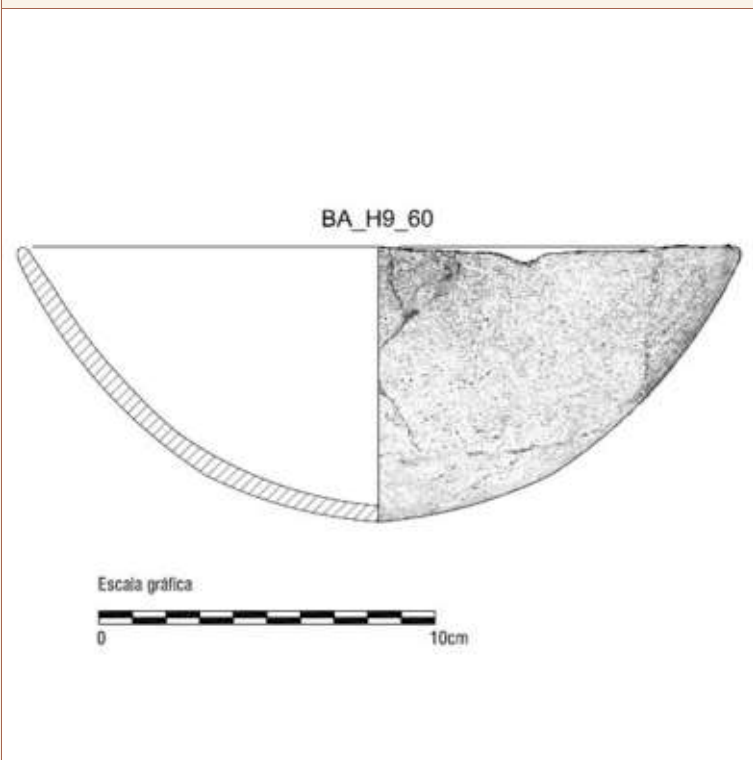

Autor Dibujo Carlos Velasco Felipe

### DIMENSIONES LINEALES

Db  
21,8

Db<sub>a</sub>

D<sub>m</sub>  
21,8

A<sub>m</sub>  
8,9

A<sub>c</sub>

Grosor  
<7mm

### CARACTERÍSTICAS TÉCNICAS

Acabado exterior  
Espatulado

Acabado interior  
Espatulado + Alisado

Cocción  
Mixta

Pastas Amarillas  Decoración  Pitorro

Pié  Asa/s  Mamelones  Lengüeta/s

### CAPACIDAD VOLUMÉTRICA

Capacidad total ACAD (ml)  
medida empírica

### HUELLAS DE USO

ESTRÍAS:

Capacidad total empírica (ml)  
1.600

### ANALÍTICAS

Analíticas

Fotografía



Autor Fotografía Carlos Velasco Felipe

Contexto material

Empty text area for material context.

Fuente / Autor

Bibliografía

Empty text area for bibliography.

Observaciones

Empty text area for observations.

Autor/a de la ficha

Carlos Velasco Felipe

Fecha de registro

25/06/2011

Fecha última revisión

19/01/2021



Nombre del yacimiento  
La Bastida

Pedanía - Municipio (Provincia)  
Totana (Murcia)

Localización de la pieza  
Centro de investigación de la Bastida

Tipo de intervención  
Excavación

Campaña  
2009

Sector - Zona  
PDM - Z 1

Contexto  
Habitacional

Ámbito  
Cabaña

Código ámbito  
H9

Codificación estratigráfica  
1A7

Fasificación Yacimineto  
Fase 1 (2200 - 2000 ANE)

Tipo de datación  
Absoluta

Método de datación  
Carbono 14

Fecha  
3727±25\*

Sigla  
BA-H9-85

Tipología  
Forma 1a

Conservación  
0-25%

Peso (gr)

Masa (cc)  
475,00

Dibujo técnico

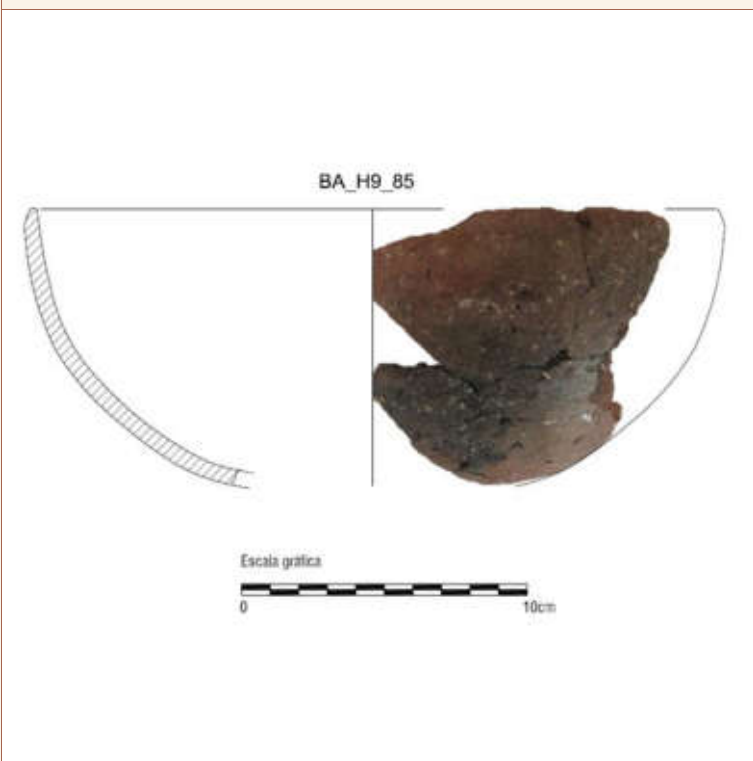

Autor Dibujo Carlos Velasco Felipe

### DIMENSIONES LINEALES

Db  
24,6

Db<sub>a</sub>

D<sub>m</sub>  
24,6

A<sub>m</sub>  
10

A<sub>c</sub>

Grosor  
<7mm

### CARACTERÍSTICAS TÉCNICAS

Acabado exterior  
Alisado

Acabado interior  
Alisado

Cocción  
Oxidante

Pastas Amarillas  Decoración  Pitorro

Pié  Asa/s  Mamelones  Lengüeta/s

### CAPACIDAD VOLUMÉTRICA

Capacidad total ACAD (ml)  
2.941,76

Capacidad total empírica (ml)  
medida ACAD

### HUELLAS DE USO

ESTRÍAS:

### ANALÍTICAS

Analíticas  
RES1 + RES4

Fotografía



Autor Fotografía Carlos Velasco Felipe

Contexto material



Fuente / Autor

Bibliografía



Observaciones

Improntas vegetales (internas y externas). Le falta fondo (altura inferida)

Autor/a de la ficha

Carlos Velasco Felipe

Fecha de registro

14/10/2011

Fecha última revisión

16/01/2021

Nombre del yacimiento  
La Bastida

Pedanía - Municipio (Provincia)  
Totana (Murcia)

Localización de la pieza  
Centro de investigación de la Bastida

Tipo de intervención  
Excavación

Campaña  
2009

Sector - Zona  
PDM - Z 1

Contexto  
Habitacional

Ámbito  
Cabaña

Código ámbito  
H9

Codificación estratigráfica  
1A7

Fasificación Yacimineto  
Fase 1 (2200 - 2000 ANE)

Tipo de datación  
Absoluta

Método de datación  
Carbono 14

Fecha  
3727±25\*

Sigla  
BA-H9-91

Tipología  
Forma 1b

Conservación  
25-50%

Peso (gr)

Masa (cc)  
288,00

Dibujo técnico

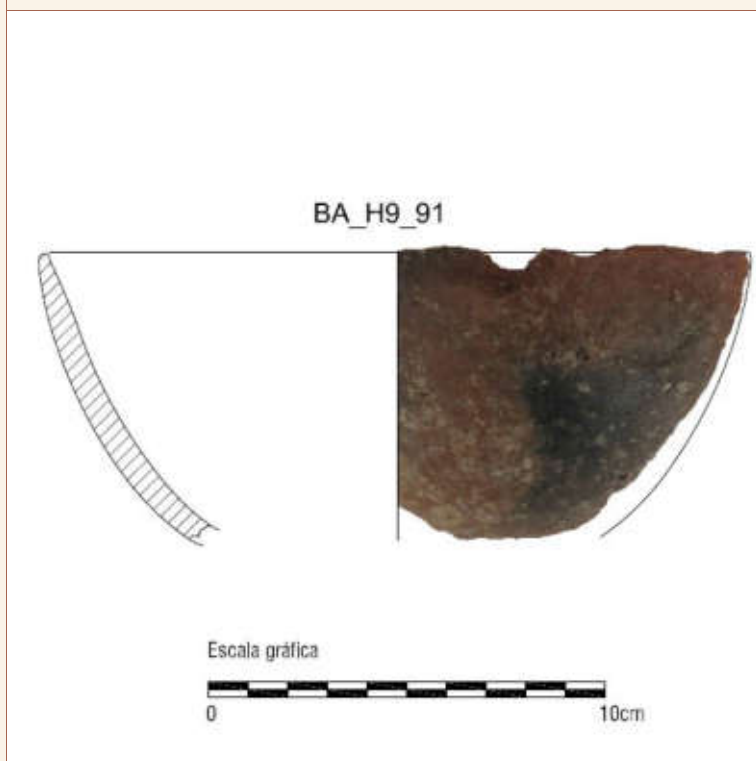

Autor Dibujo Carlos Velasco Felipe

### DIMENSIONES LINEALES

Db  
18

Db<sub>a</sub>

Dm  
18

Am  
8,5

Aci

Grosor  
<7mm

### CARACTERÍSTICAS TÉCNICAS

Acabado exterior  
Alisado

Acabado interior  
Alisado

Cocción  
Oxidante

Pastas Amarillas  Decoración  Pitorro

Pié  Asa/s  Mamelones  Lengüeta/s

### CAPACIDAD VOLUMÉTRICA

Capacidad total ACAD (ml)  
1.217,05

Capacidad total empírica (ml)  
medida ACAD

### HUELLAS DE USO

ESTRÍAS:  
Sí

### ANALÍTICAS

Analíticas  
RES3

Fotografía



Autor Fotografía Carlos Velasco Felipe

Contexto material



Fuente / Autor

Bibliografía

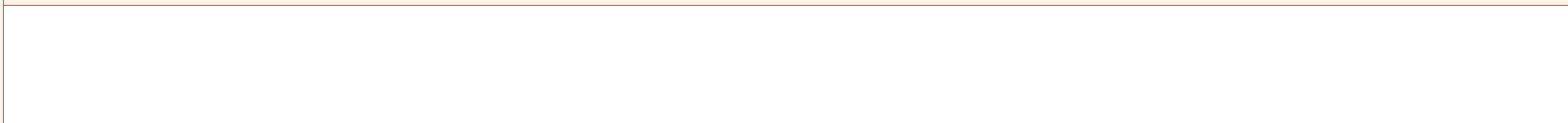

Observaciones

Marcas de escanciado en borde exterior. Le falta fondo (altura inferida)

Autor/a de la ficha

Carlos Velasco Felipe

Fecha de registro

14/10/2011

Fecha última revisión

22/01/2021

Nombre del yacimiento  
La Bastida

Pedanía - Municipio (Provincia)

Localización de la pieza  
Centro de investigación de la Bastida

Tipo de intervención  
Excavación

Campaña  
2011

Sector - Zona  
PDM - Z 1

Contexto  
Habitacional

Ámbito  
Embalse

Código ámbito  
I1

Codificación estratigráfica  
1A4

Fasificación Yacimineto  
Fase 3 (1750 - 1550 ANE)

Tipo de datación

Método de datación

Fecha

Sigla  
BA-I1-15.2

Tipología  
Forma 1b

Conservación  
0-25%

Peso (gr)

Masa (cc)  
512,00

Dibujo técnico



Autor Dibujo Carlos Velasco Felipe

### DIMENSIONES LINEALES

Db  
20,1

Db<sub>a</sub>

D<sub>m</sub>  
20,1

A<sub>m</sub>  
13,25

A<sub>ci</sub>

Grosor  
7-10mm

### CARACTERÍSTICAS TÉCNICAS

Acabado exterior  
Espatulado

Acabado interior  
Alisado

Cocción  
Mixta

Pastas Amarillas  Decoración  Pitorro

Pié  Asa/s  Mamelones  Lengüeta/s

### CAPACIDAD VOLUMÉTRICA

Capacidad total ACAD (ml)  
2.369,83

Capacidad total empírica (ml)  
medida ACAD

### HUELLAS DE USO

ESTRÍAS:

### ANALÍTICAS

Analíticas

Fotografía	
Autor Fotografi	

Contexto material	
Fuente / Autor	

Bibliografía	

Observaciones
Le falta fondo (altura inferida)

Autor/a de la ficha
Carlos Velasco Felipe

Fecha de registro
15/02/2019

Fecha última revisión
16/01/2021

Nombre del yacimiento  
La Bastida

Pedanía - Municipio (Provincia)  
Totana (Murcia)

Localización de la pieza  
Centro de investigación de la Bastida

Tipo de intervención  
Excavación

Campaña  
2011

Sector - Zona  
PDM - Z 1

Contexto  
Habitacional

Ámbito  
Embalse

Código ámbito  
I1

Codificación estratigráfica  
1A2

Fasificación Yacimineto  
Fase 3 (1750 - 1550 ANE)

Tipo de datación

Método de datación

Fecha

Sigla  
BA-I1-5.48

Tipología  
Forma 1b

Conservación  
50-75%

Peso (gr)

Masa (cc)  
127,00

Dibujo técnico

### DIMENSIONES LINEALES

Db  
15

Db<sub>a</sub>

D<sub>m</sub>  
15

A<sub>m</sub>  
5,8

A<sub>c</sub>

Grosor  
<7mm

### CARACTERÍSTICAS TÉCNICAS

Acabado exterior  
Bruñido

Acabado interior  
Bruñido

Cocción  
Mixta (R-O-R)

Pastas Amarillas  Decoración  Pitorro

Pié  Asa/s  Mamelones  Lengüeta/s

### CAPACIDAD VOLUMÉTRICA

Capacidad total ACAD (ml)  
439,71

Capacidad total empírica (ml)  
medida ACAD

### HUELLAS DE USO

ESTRÍAS:

Autor Dibujo Carlos Velasco Felipe

### ANALÍTICAS

Analíticas

Fotografía	
Autor Fotografí	Carlos Velasco Felipe

Contexto material	
Fuente / Autor	

Bibliografía

Observaciones

Autor/a de la ficha
Carlos Velasco Felipe

Fecha de registro
25/06/2011

Fecha última revisión
24/01/2021



Nombre del yacimiento  
La Bastida

Pedanía - Municipio (Provincia)  
Totana (Murcia)

Localización de la pieza  
Museo Arqueológico de Murcia

Tipo de intervención  
Excavación

Campaña  
1944

Sector - Zona  
PDM - Z 0

Contexto  
Ajuar funerario - Urna

Ámbito  
Departamento

Código ámbito  
D.I

Codificación estratigráfica

Fasificación Yacimineto  
Fase 3 (1750 - 1550 ANE)

Tipo de datación

Método de datación

Fecha

Sigla  
BAO-01\_1946

Tipología  
Forma 1b

Conservación  
75-100%

Peso (gr)  
146,96

Masa (cc)  
90,00

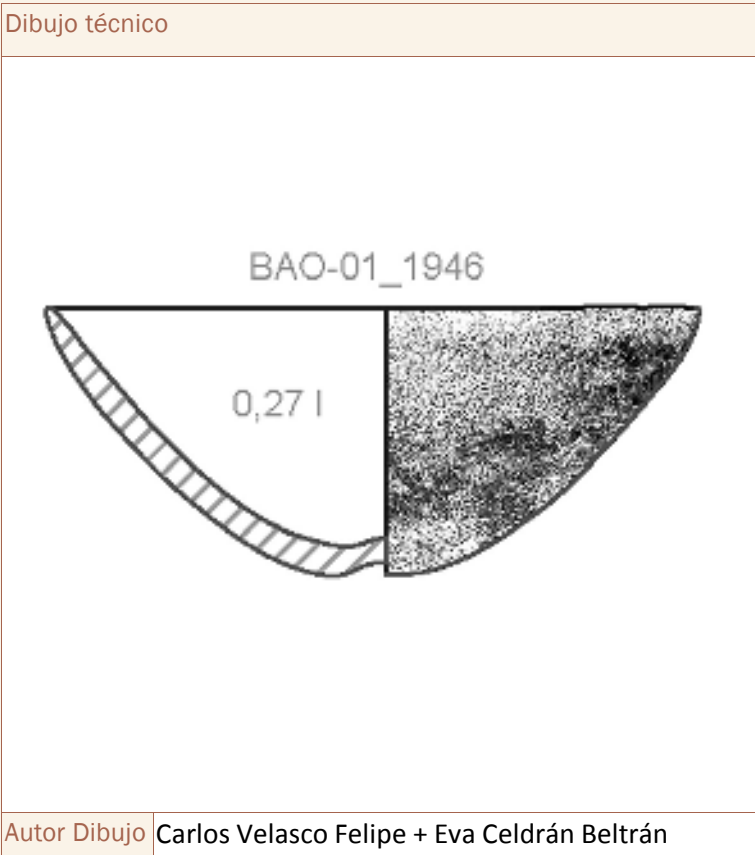

### DIMENSIONES LINEALES

Db  
12,3

Db<sub>a</sub>

D<sub>m</sub>  
12,3

A<sub>m</sub>  
5,2

A<sub>c</sub>

Grosor  
<7mm

### CARACTERÍSTICAS TÉCNICAS

Acabado exterior  
Bruñido

Acabado interior  
Bruñido

Cocción  
Reductora

Pastas Amarillas  Decoración  Pitorro

Pié  Asa/s  Mamelones  Lengüeta/s

### CAPACIDAD VOLUMÉTRICA

Capacidad total ACAD (ml)  
medida empírica

### HUELLAS DE USO

ESTRÍAS:  
Sí

Capacidad total empírica (ml)  
300

### ANALÍTICAS

Analíticas

Fotografía



Autor Fotografí Carlos Velasco Felipe

Contexto material

Fuente / Autor

Bibliografía

García López 1992: Figura 18; Celdrán y Velasco 2015c

Observaciones

Fondos MAM. Ómfalo en la parte externa del fondo.  
Acompañada de una F4 (1991 (601)) y una F8b (10.585\_25 (1961)).

Autor/a de la ficha

Carlos Velasco Felipe

Fecha de registro

26/02/2012

Fecha última revisión

24/01/2021

Nombre del yacimiento  
Tira del Lienzo

Pedanía - Municipio (Provincia)  
Totana (Murcia)

Localización de la pieza  
Centro de investigación de la Bastida

Tipo de intervención  
Excavación

Campaña  
2010

Sector - Zona  
CIMA - Z1

Contexto  
Ajuar funerario - Urna

Ámbito  
Habitación

Código ámbito  
H4

Codificación estratigráfica  
-

Fasificación Yacimineto  
FASE 2 (1850 - 1750 cal ANE)

Tipo de datación

Método de datación

Fecha

Sigla  
TL-04-13

Tipología  
Forma 1b

Conservación  
100%

Peso (gr)  
561,00

Masa (cc)  
372,00

Dibujo técnico

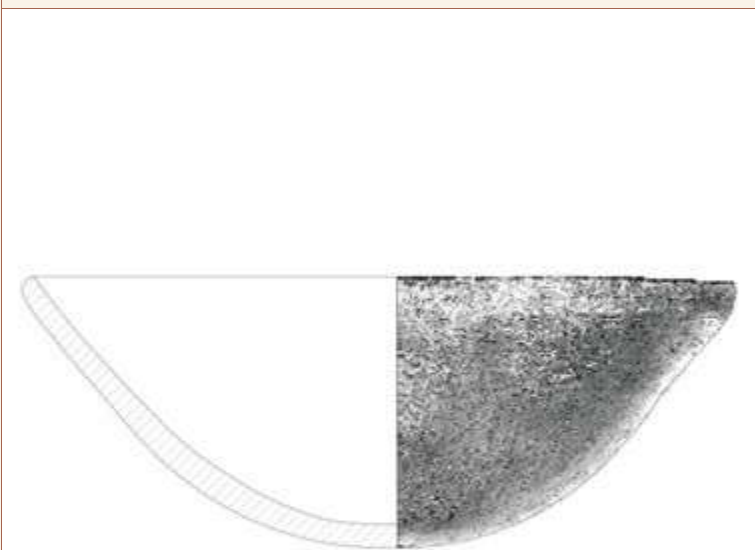

Autor Dibujo Carlos Velasco Felipe

### DIMENSIONES LINEALES

Db  
20,8

Db<sub>a</sub>

Dm  
20,8

Am  
7,7

Aci

Grosor  
<7mm

### CARACTERÍSTICAS TÉCNICAS

Acabado exterior  
Bruñido

Acabado interior  
Bruñido

Cocción  
Mixta

Pastas Amarillas  Decoración  Pitorro

Pié  Asa/s  Mamelones  Lengüeta/s

### CAPACIDAD VOLUMÉTRICA

Capacidad total ACAD (ml)  
medida empírica

Capacidad total empírica (ml)  
1.200

### HUELLAS DE USO

ESTRÍAS:  
Sí

### ANALÍTICAS

Analíticas

Fotografía	
Autor Fotografí	Carlos Velasco Felipe

Contexto material	
Fuente / Autor	

Bibliografía

Observaciones

Autor/a de la ficha
Carlos Velasco Felipe

Fecha de registro
25/06/2011

Fecha última revisión
23/01/2021

Nombre del yacimiento  
Tira del Lienzo

Pedanía - Municipio (Provincia)

Localización de la pieza  
Centro de investigación de la Bastida

Tipo de intervención  
Excavación

Campaña  
2010

Sector - Zona  
CIMA - Z1

Contexto  
Habitacional

Ámbito  
Acceso

Código ámbito  
A3

Codificación estratigráfica  
1A1

Fasificación Yacimineto  
FASE 2 (1850 - 1750 cal ANE)

Tipo de datación

Método de datación

Fecha

Sigla  
TL-A3-1.13

Tipología  
Forma 1a

Conservación

Peso (gr)

Masa (cc)  
784,00

Dibujo técnico

Autor Dibujo

### DIMENSIONES LINEALES

Db  
29

Db<sub>a</sub>

D<sub>m</sub>  
29

A<sub>m</sub>  
11,88

A<sub>c</sub><sub>i</sub>

Grosor  
<7mm

### CARACTERÍSTICAS TÉCNICAS

Acabado exterior

Acabado interior

Cocción

Pastas Amarillas  Decoración  Pitorro

Pié  Asa/s  Mamelones  Lengüeta/s

### CAPACIDAD VOLUMÉTRICA

Capacidad total ACAD (ml)  
4292

Capacidad total empírica (ml)

### HUELLAS DE USO

ESTRÍAS:

### ANALÍTICAS

Analíticas

Fotografía	
Autor Fotografí	

Contexto material	
Fuente / Autor	

Bibliografía

Observaciones

Autor/a de la ficha
Carlos Velasco Felipe

Fecha de registro
05/10/2019

Fecha última revisión
16/01/2021

Nombre del yacimiento  
Tira del Lienzo

Pedanía - Municipio (Provincia)  
Totana (Murcia)

Localización de la pieza  
Centro de investigación de la Bastida

Tipo de intervención  
Excavación

Campaña  
2010

Sector - Zona  
CIMA - Z1

Contexto  
Habitacional

Ámbito  
Acceso

Código ámbito  
A3

Codificación estratigráfica  
1A1

Fasificación Yacimineto  
FASE 2 (1850 - 1750 cal ANE)

Tipo de datación

Método de datación

Fecha

Sigla  
TL-A3-1.14

Tipología  
Forma 1b

Conservación

Peso (gr)  
382,00

Masa (cc)  
1.353,00

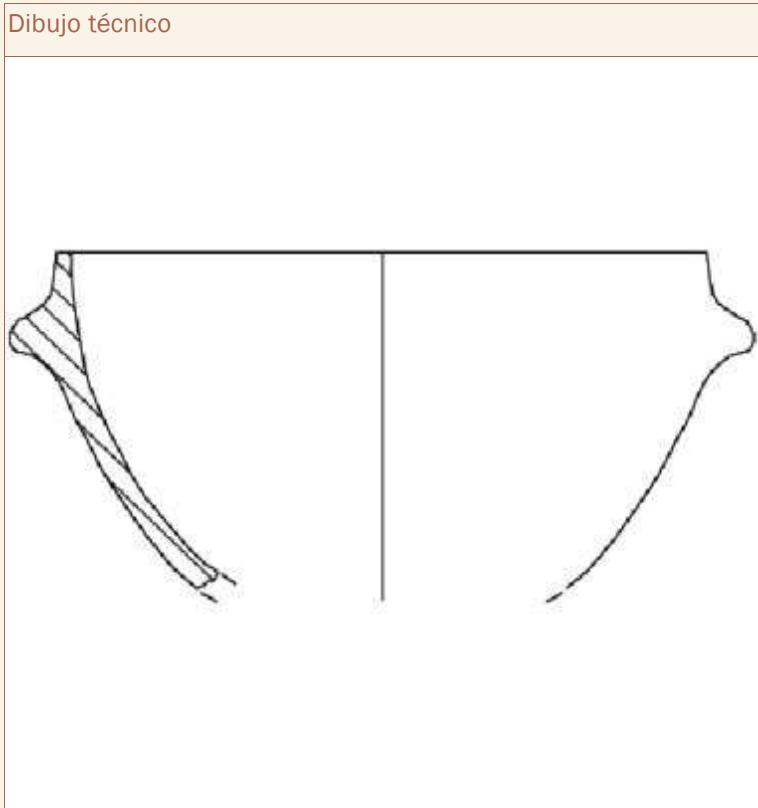

Autor Dibujo Marina Eguíluz Valentini

### DIMENSIONES LINEALES

Db  
31,1

Db<sub>a</sub>

D<sub>m</sub>  
31,1

A<sub>m</sub>  
18,8

A<sub>c</sub>

Grosor  
>10mm

### CARACTERÍSTICAS TÉCNICAS

Acabado exterior  
Alisado

Acabado interior  
Alisado

Cocción

Pastas Amarillas  Decoración  Pitorro

Pié  Asa/s  Mamelones  Lengüeta/s

### CAPACIDAD VOLUMÉTRICA

Capacidad total ACAD (ml)  
5.435,87

Capacidad total empírica (ml)  
medida ACAD

### HUELLAS DE USO

ESTRÍAS:

### ANALÍTICAS

Analíticas

Fotografía	
Autor Fotofrafí	

Contexto material	
Fuente / Autor	

Bibliografía

Observaciones

Autor/a de la ficha
Carlos Velasco Felipe

Fecha de registro
06/06/2017

Fecha última revisión
01/02/2021



Nombre del yacimiento Tira del Lienzo	Pedanía - Municipio (Provincia)	Localización de la pieza Centro de investigación de la Bastida	Tipo de intervención Excavación
Campaña 2010	Sector - Zona CIMA - Z1	Contexto Habitacional	Ámbito Acceso
		Código ámbito A3	Codificación estratigráfica 1A1

Fasificación Yacimineto FASE 2 (1850 - 1750 cal ANE)	Tipo de datación	Método de datación	Fecha
---------------------------------------------------------	------------------	--------------------	-------

Sigla TL-A3-1.8	Tipología Forma 1a	Conservación	Peso (gr)	Masa (cc) 184,00
--------------------	-----------------------	--------------	-----------	---------------------

Dibujo técnico

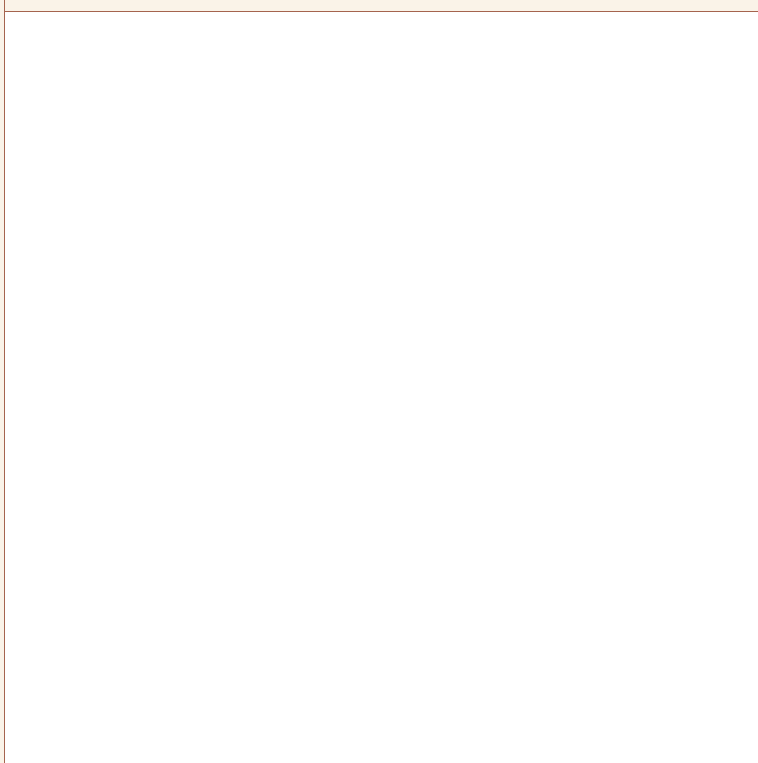

Autor Dibujo

### DIMENSIONES LINEALES

Db 15	Db <sub>a</sub>	Dm 15
Am 6,5	Aci	Grosor <7mm

### CARACTERÍSTICAS TÉCNICAS

Acabado exterior
Cocción

Acabado interior
------------------

Pastas Amarillas  Decoración  Pitorro

Pié  Asa/s  Mamelones  Lengüeta/s

### CAPACIDAD VOLUMÉTRICA

Capacidad total ACAD (ml) 529
Capacidad total empírica (ml)

### HUELLAS DE USO

ESTRÍAS:
----------

### ANALÍTICAS

Analíticas
------------

Fotografía	
Autor Fotografí	

Contexto material	
Fuente / Autor	

Bibliografía

Observaciones

Autor/a de la ficha
Carlos Velasco Felipe

Fecha de registro
05/10/2019

Fecha última revisión
23/01/2021

Nombre del yacimiento  
Tira del Lienzo

Pedanía - Municipio (Provincia)

Localización de la pieza  
Centro de investigación de la Bastida

Tipo de intervención  
Excavación

Campaña  
2010

Sector - Zona  
CIMA - Z1

Contexto  
Habitacional

Ámbito  
Espacio abierto

Código ámbito  
E1

Codificación estratigráfica

Fasificación Yacimineto  
FASE 2 (1850 - 1750 cal ANE)

Tipo de datación

Método de datación

Fecha

Sigla  
TL-E1-15

Tipología  
Forma 1b

Conservación

Peso (gr)

Masa (cc)  
180,00

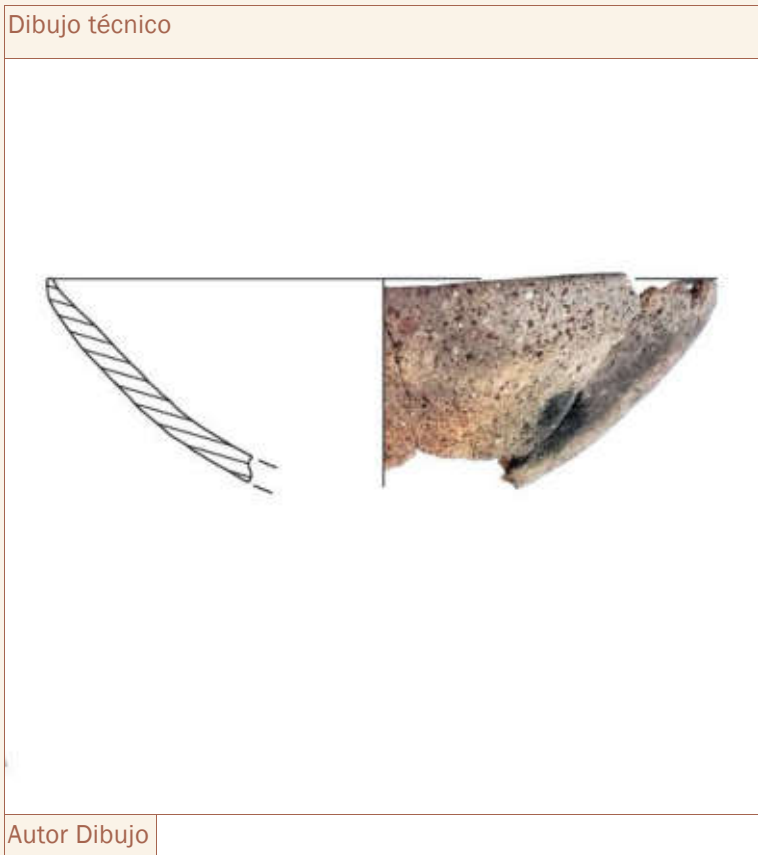

### DIMENSIONES LINEALES

Db  
16

Db<sub>a</sub>

D<sub>m</sub>  
16

Am  
5,5

Aci

Grosor  
<7mm

### CARACTERÍSTICAS TÉCNICAS

Acabado exterior

Acabado interior

Cocción

Pastas Amarillas  Decoración  Pitorro

Pié  Asa/s  Mamelones  Lengüeta/s

### CAPACIDAD VOLUMÉTRICA

Capacidad total ACAD (ml)  
469,19

Capacidad total empírica (ml)  
medida ACAD

### ANALÍTICAS

Analíticas

### HUELLAS DE USO

ESTRÍAS:

Fotografía	
Autor Fotografí	

Contexto material	
Fuente / Autor	

Bibliografía

Observaciones

Autor/a de la ficha
Carlos Velasco Felipe

Fecha de registro
29/12/2018

Fecha última revisión
24/01/2021

Nombre del yacimiento Tira del Lienzo		Pedanía - Municipio (Provincia) Totana (Murcia)		Localización de la pieza Centro de investigación de la Bastida		Tipo de intervención Excavación	
Campaña 2010	Sector - Zona CIMA - Z1	Contexto Habitacional		Ámbito Espacio abierto	Código ámbito E1	Codificación estratigráfica 1A3	

Fasificación Yacimineto FASE 2 (1850 - 1750 cal ANE)	Tipo de datación	Método de datación	Fecha
---------------------------------------------------------	------------------	--------------------	-------

Sigla TL-E1-25.2	Tipología Forma 1a	Conservación	Peso (gr) 41,00	Masa (cc) 153,00
---------------------	-----------------------	--------------	--------------------	---------------------

Dibujo técnico

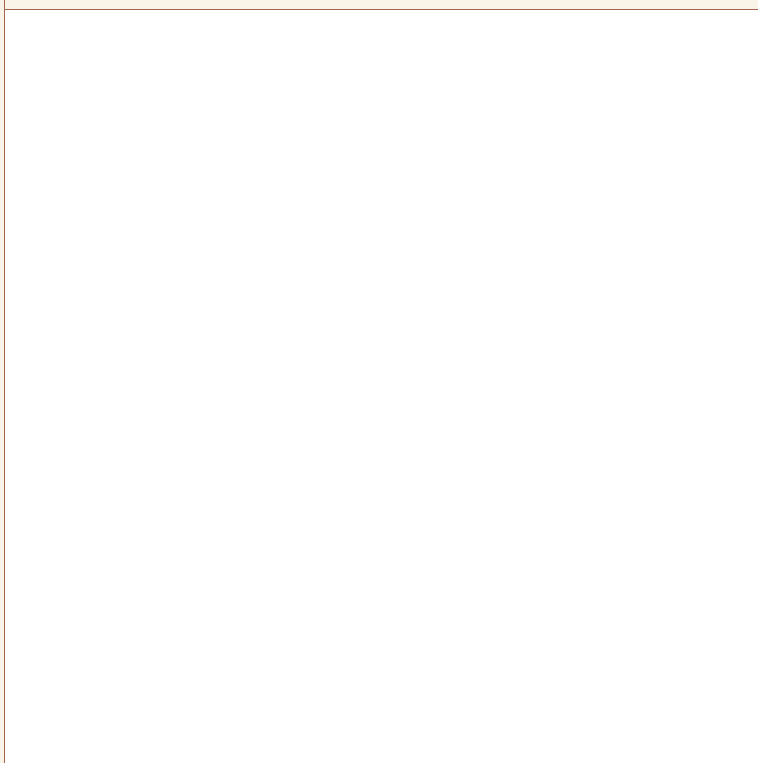

Autor Dibujo

### DIMENSIONES LINEALES

Db 16	Db <sub>a</sub>	Dm 16
Am 6,4	Aci	Grosor <7mm

### CARACTERÍSTICAS TÉCNICAS

Acabado exterior Alisado
Cocción

Acabado interior Alisado
-----------------------------

Pastas Amarillas  Decoración  Pitorro

Pié  Asa/s  Mamelones  Lengüeta/s

### CAPACIDAD VOLUMÉTRICA

Capacidad total ACAD (ml) 706
Capacidad total empírica (ml) medida ACAD

### HUELLAS DE USO

ESTRÍAS:
----------

### ANALÍTICAS

Analíticas
------------

Fotografía	
Autor Fotografí	

Contexto material	
Fuente / Autor	

Bibliografía

Observaciones
<b>Cuenco hemisférico</b>

Autor/a de la ficha
<b>Carlos Velasco Felipe</b>

Fecha de registro
<b>06/06/2017</b>

Fecha última revisión
<b>24/01/2021</b>

Nombre del yacimiento Tira del Lienzo		Pedanía - Municipio (Provincia) Totana (Murcia)	Localización de la pieza Centro de investigación de la Bastida		Tipo de intervención Excavación
Campaña 2010	Sector - Zona CIMA - Z1	Contexto Habitacional	Ámbito Habitación	Código ámbito H13	Codificación estratigráfica 3A1

Fasificación Yacimineto FASE 1 (2000 - 1850 cal ANE)	Tipo de datación	Método de datación	Fecha
---------------------------------------------------------	------------------	--------------------	-------

Sigla TL-H13-16	Tipología Forma 1a	Conservación	Peso (gr) 42,00	Masa (cc) 134,00
--------------------	-----------------------	--------------	--------------------	---------------------

Dibujo técnico

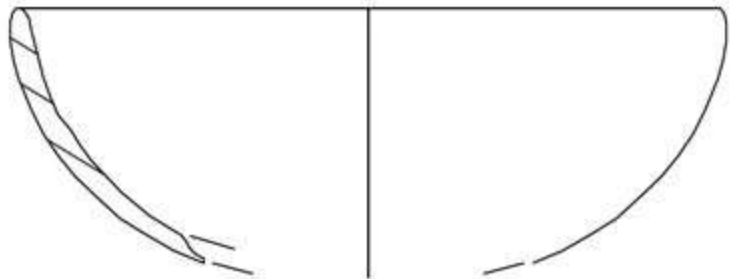

Autor Dibujo Marina Eguíluz Valentini

### DIMENSIONES LINEALES

Db 14	Db <sub>a</sub>	Dm 14
Am 5,7	Aci	Grosor <7mm

### CARACTERÍSTICAS TÉCNICAS

Acabado exterior Bruñido
Cocción

Acabado interior Bruñido
-----------------------------

Pastas Amarillas  Decoración  Pitorro   
Pié  Asa/s  Mamelones  Lengüeta/s

### CAPACIDAD VOLUMÉTRICA

Capacidad total ACAD (ml) 500,92
Capacidad total empírica (ml) medida ACAD

### HUELLAS DE USO

ESTRÍAS:
----------

### ANALÍTICAS

Analíticas
------------

Fotografía	
Autor Fotografí	

Contexto material	
Fuente / Autor	

Bibliografía

Observaciones

Autor/a de la ficha
Carlos Velasco Felipe

Fecha de registro
06/06/2017

Fecha última revisión
24/01/2021



Nombre del yacimiento  
Tira del Lienzo

Pedanía - Municipio (Provincia)  
Totana (Murcia)

Localización de la pieza  
Centro de investigación de la Bastida

Tipo de intervención  
Excavación

Campaña  
2010

Sector - Zona  
CIMA - Z1

Contexto  
Habitacional

Ámbito  
Habitación

Código ámbito  
H14

Codificación estratigráfica  
2A2

Fasificación Yacimineto  
FASE 1 (2000 - 1850 cal ANE)

Tipo de datación

Método de datación

Fecha

Sigla  
TL-H14-156

Tipología  
Forma 1a

Conservación

Peso (gr)  
185,00

Masa (cc)  
649,00

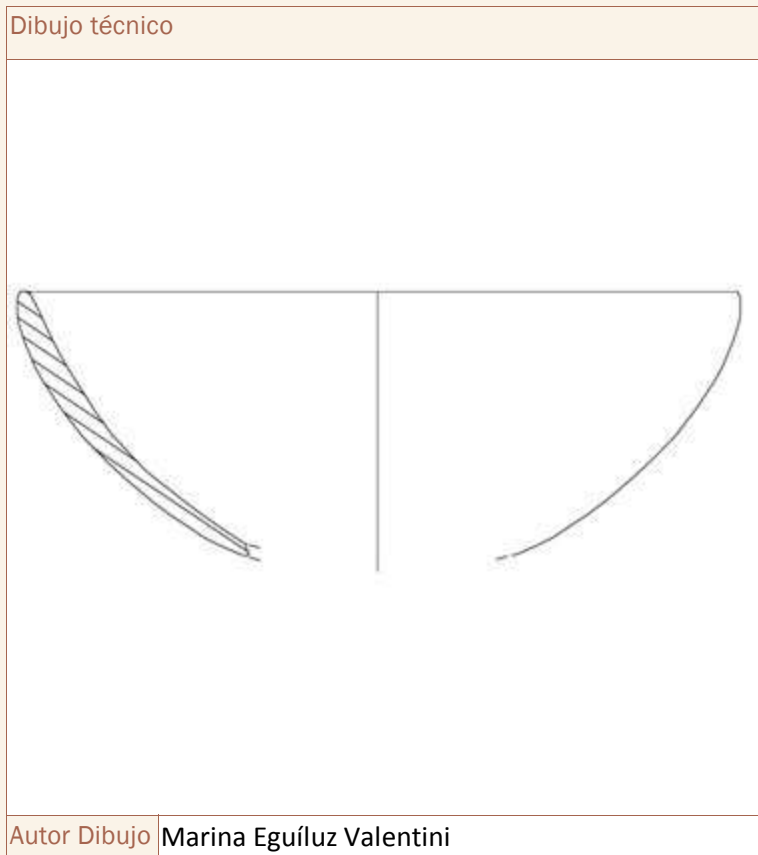

### DIMENSIONES LINEALES

Db  
25

Db<sub>a</sub>

D<sub>m</sub>  
25

A<sub>m</sub>  
10,3

A<sub>c</sub>

Grosor  
7-10mm

### CARACTERÍSTICAS TÉCNICAS

Acabado exterior  
Bruñido

Acabado interior  
Bruñido

Cocción

Pastas Amarillas  Decoración  Pitorro

Pié  Asa/s  Mamelones  Lengüeta/s

### CAPACIDAD VOLUMÉTRICA

Capacidad total ACAD (ml)  
2.484,45

Capacidad total empírica (ml)  
medida ACAD

### HUELLAS DE USO

ESTRÍAS:

### ANALÍTICAS

Analíticas

Fotografía

Autor Fotografí

Contexto material

Fuente / Autor

Bibliografía

Observaciones

Autor/a de la ficha  
Carlos Velasco Felipe

Fecha de registro  
06/06/2017

Fecha última revisión  
16/01/2021

Nombre del yacimiento  
Tira del Lienzo

Pedanía - Municipio (Provincia)

Localización de la pieza  
Centro de investigación de la Bastida

Tipo de intervención  
Excavación

Campaña  
2010

Sector - Zona  
CIMA - Z1

Contexto  
Habitacional

Ámbito  
Habitación

Código ámbito  
H14

Codificación estratigráfica

Fasificación Yacimineto  
FASE 1 (2000 - 1850 cal ANE)

Tipo de datación

Método de datación

Fecha

Sigla  
TL-H14-164

Tipología  
Forma 1a

Conservación

Peso (gr)

Masa (cc)  
121,00

Dibujo técnico

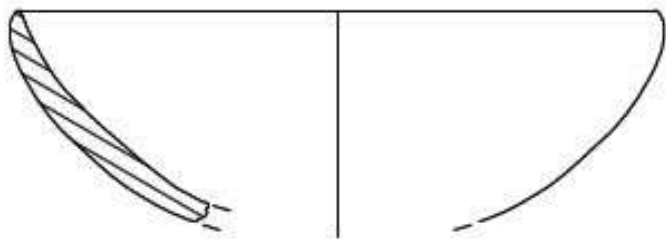

Autor Dibujo Marina Eguíluz Valentini

### DIMENSIONES LINEALES

Db  
13

Db<sub>a</sub>

D<sub>m</sub>  
13

A<sub>m</sub>  
5

A<sub>ci</sub>

Grosor  
<7mm

### CARACTERÍSTICAS TÉCNICAS

Acabado exterior

Acabado interior

Cocción

Pastas Amarillas  Decoración  Pitorro

Pié  Asa/s  Mamelones  Lengüeta/s

### CAPACIDAD VOLUMÉTRICA

Capacidad total ACAD (ml)  
333,56

Capacidad total empírica (ml)  
medida ACAD

### ANALÍTICAS

Analíticas

### HUELLAS DE USO

ESTRÍAS:

Fotografía

Autor Fotografí

Contexto material

Fuente / Autor

Bibliografía

Observaciones

Autor/a de la ficha  
Carlos Velasco Felipe

Fecha de registro  
29/12/2018

Fecha última revisión  
24/01/2021

Nombre del yacimiento  
Tira del Lienzo

Pedanía - Municipio (Provincia)  
Totana (Murcia)

Localización de la pieza  
Centro de investigación de la Bastida

Tipo de intervención  
Excavación

Campaña  
2010

Sector - Zona  
CIMA - Z1

Contexto  
Habitacional

Ámbito  
Habitación

Código ámbito  
H14

Codificación estratigráfica  
1A2

Fasificación Yacimineto  
FASE 1 (2000 - 1850 cal ANE)

Tipo de datación

Método de datación

Fecha

Sigla  
TL-H14-21

Tipología  
Forma 1a

Conservación

Peso (gr)  
71,00

Masa (cc)  
170,00

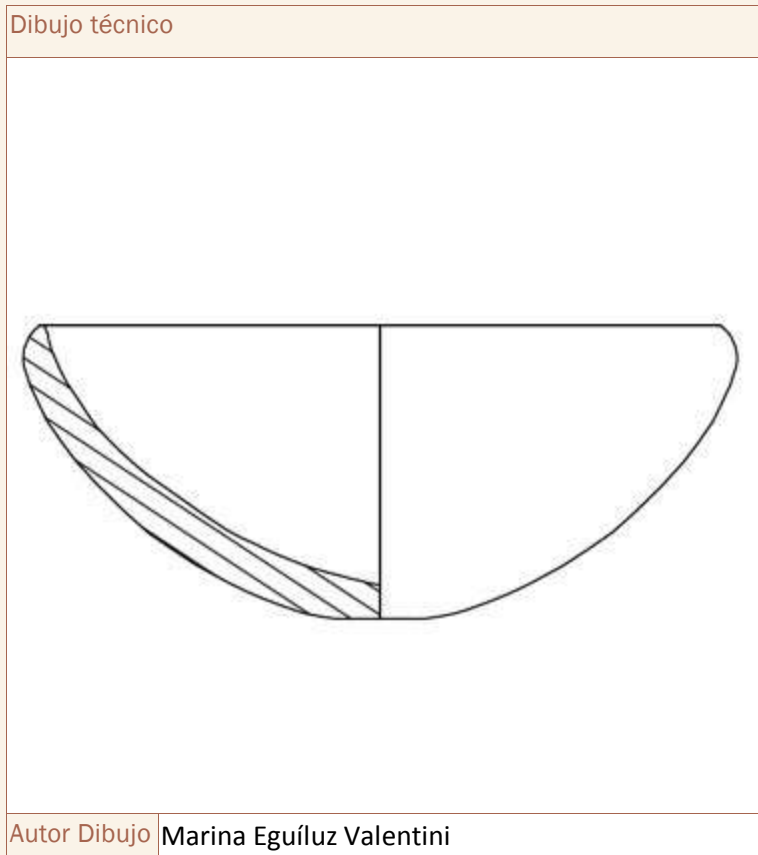

### DIMENSIONES LINEALES

Db  
13

Db<sub>a</sub>

D<sub>m</sub>  
13

A<sub>m</sub>  
5,5

A<sub>ci</sub>

Grosor  
<7mm

### CARACTERÍSTICAS TÉCNICAS

Acabado exterior  
Alisado

Acabado interior  
Alisado

Cocción

Pastas Amarillas  Decoración  Pitorro

Pié  Asa/s  Mamelones  Lengüeta/s

### CAPACIDAD VOLUMÉTRICA

Capacidad total ACAD (ml)  
331,53

Capacidad total empírica (ml)  
medida ACAD

### ANALÍTICAS

Analíticas

### HUELLAS DE USO

ESTRÍAS:

Fotografía

Autor Fotografi

Contexto material

Fuente / Autor

Bibliografía

Observaciones

Autor/a de la ficha  
Carlos Velasco Felipe

Fecha de registro  
06/06/2017

Fecha última revisión  
24/01/2021

Nombre del yacimiento  
Tira del Lienzo

Pedanía - Municipio (Provincia)  
Totana (Murcia)

Localización de la pieza  
Centro de investigación de la Bastida

Tipo de intervención  
Excavación

Campaña  
2010

Sector - Zona  
CIMA - Z1

Contexto  
Habitacional

Ámbito  
Habitación

Código ámbito  
H17

Codificación estratigráfica  
2A2

Fasificación Yacimineto  
FASE 1 (2000 - 1850 cal ANE)

Tipo de datación

Método de datación

Fecha

Sigla  
TL-H17-20

Tipología  
Forma 1a

Conservación

Peso (gr)  
213,00

Masa (cc)  
273,00

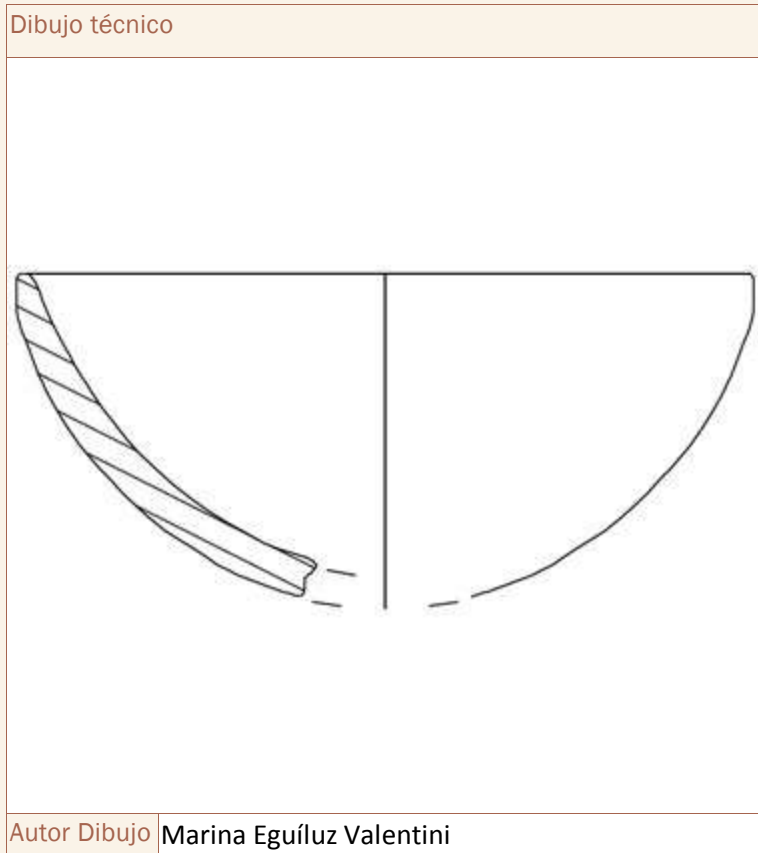

### DIMENSIONES LINEALES

Db  
15

Db<sub>a</sub>

D<sub>m</sub>  
15

A<sub>m</sub>  
6,9

A<sub>ci</sub>

Grosor  
<7mm

### CARACTERÍSTICAS TÉCNICAS

Acabado exterior  
Bruñido

Acabado interior  
Bruñido

Cocción

Pastas Amarillas  Decoración  Pitorro

Pié  Asa/s  Mamelones  Lengüeta/s

### CAPACIDAD VOLUMÉTRICA

Capacidad total ACAD (ml)  
561,68

Capacidad total empírica (ml)  
medida ACAD

### HUELLAS DE USO

ESTRÍAS:  
Sí

### ANALÍTICAS

Analíticas

Fotografía	
Autor Fotografi	

Contexto material	
Fuente / Autor	

Bibliografía

Observaciones
Tiene fragmentos termoalterados después de la fractura. Estrías muy leves perpendiculares a borde en pared exterior. Remonta con tria 44 y 27.

Autor/a de la ficha
Carlos Velasco Felipe

Fecha de registro
06/06/2017

Fecha última revisión
23/01/2021



Nombre del yacimiento  
Tira del Lienzo

Pedanía - Municipio (Provincia)  
Totana (Murcia)

Localización de la pieza  
Centro de investigación de la Bastida

Tipo de intervención  
Excavación

Campaña  
2012

Sector - Zona

Contexto  
Habitacional

Ámbito  
Habitación

Código ámbito  
H18

Codificación estratigráfica  
2A1

Fasificación Yacimineto  
FASE 1 (2000 - 1850 cal ANE)

Tipo de datación

Método de datación

Fecha

Sigla  
TL-H18-18

Tipología  
Forma 1b

Conservación

Peso (gr)  
134,00

Masa (cc)  
353,00

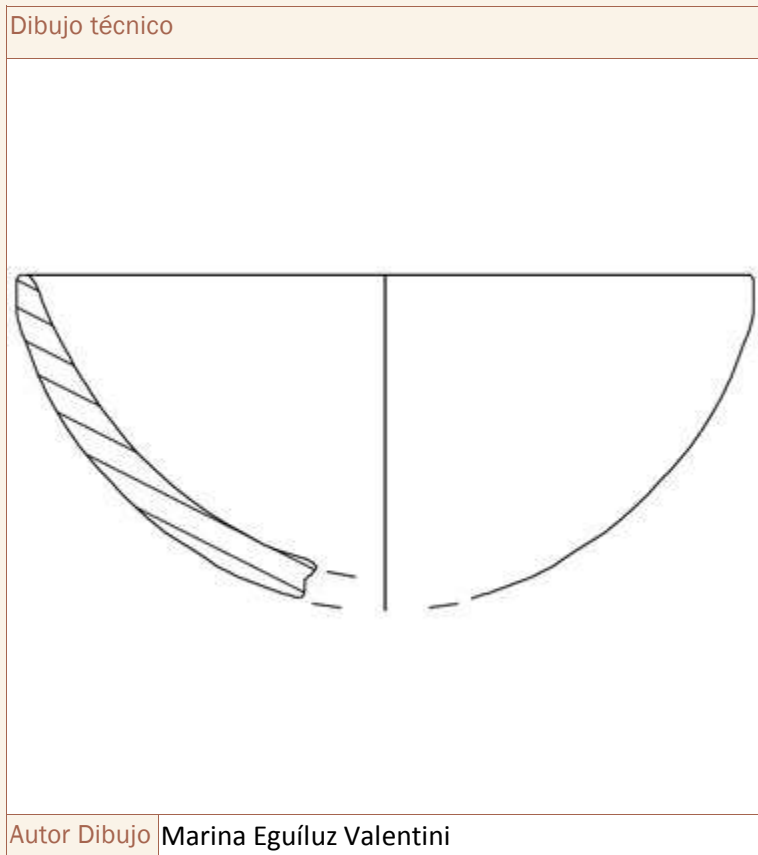

### DIMENSIONES LINEALES

Db  
17

Db<sub>a</sub>

D<sub>m</sub>  
17

A<sub>m</sub>  
8,9

A<sub>c</sub>

Grosor  
7-10mm

### CARACTERÍSTICAS TÉCNICAS

Acabado exterior  
Bruñido

Acabado interior  
Bruñido

Cocción

Pastas Amarillas  Decoración  Pitorro

Pié  Asa/s  Mamelones  Lengüeta/s

### CAPACIDAD VOLUMÉTRICA

Capacidad total ACAD (ml)  
3.927,96

Capacidad total empírica (ml)  
medida ACAD

### ANALÍTICAS

Analíticas

### HUELLAS DE USO

ESTRÍAS:

Fotografía	
Autor Fotografi	

Contexto material	
Fuente / Autor	

Bibliografía

Observaciones
Remonta con TL-H16-21, un fragmento de TL-H17-26 (general) y un informe de TL-H17-30, desconchado

Autor/a de la ficha
Carlos Velasco Felipe

Fecha de registro
06/06/2017

Fecha última revisión
19/01/2021

Nombre del yacimiento Tira del Lienzo	Pedanía - Municipio (Provincia)	Localización de la pieza Centro de investigación de la Bastida	Tipo de intervención Excavación
Campaña 2010	Sector - Zona CIMA - Z1	Contexto Habitacional	Ámbito Habitación
		Código ámbito H1	Codificación estratigráfica 2A1

Fasificación Yacimineto FASE 2 (1850 - 1750 cal ANE)	Tipo de datación	Método de datación	Fecha
---------------------------------------------------------	------------------	--------------------	-------

Sigla TL-H1-91.2	Tipología Forma 1b	Conservación 25-50%	Peso (gr)	Masa (cc) 419,00
---------------------	-----------------------	------------------------	-----------	---------------------

Dibujo técnico



Autor Dibujo

### DIMENSIONES LINEALES

Db 18	DbA	Dm 18
Am 8,84	Aci	Grosor <7mm

### CARACTERÍSTICAS TÉCNICAS

Acabado exterior Alisado
Cocción Mixta

Acabado interior Alisado
-----------------------------

Pastas Amarillas  Decoración  Pitorro

Pié  Asa/s  Mamelones  Lengüeta/s

### CAPACIDAD VOLUMÉTRICA

Capacidad total ACAD (ml) 1.007,5
Capacidad total empírica (ml) medida ACAD

### HUELLAS DE USO

ESTRÍAS:
----------

### ANALÍTICAS

Analíticas
------------

Fotografía	
Autor Fotografi	

Contexto material	
Fuente / Autor	

Bibliografía

Observaciones

Autor/a de la ficha
Carlos Velasco Felipe

Fecha de registro
05/10/2019

Fecha última revisión
19/01/2021

Nombre del yacimiento  
Tira del Lienzo

Pedanía - Municipio (Provincia)  
Totana (Murcia)

Localización de la pieza  
Centro de investigación de la Bastida

Tipo de intervención  
Excavación

Campaña  
2012

Sector - Zona

Contexto  
Habitacional

Ámbito  
Habitación

Código ámbito  
H19

Codificación estratigráfica  
2A1

Fasificación Yacimineto  
FASE 2 (1850 - 1750 cal ANE)

Tipo de datación

Método de datación

Fecha

Sigla  
TL-H19-43

Tipología  
Forma 1a

Conservación

Peso (gr)  
342,00

Masa (cc)  
1.153,00

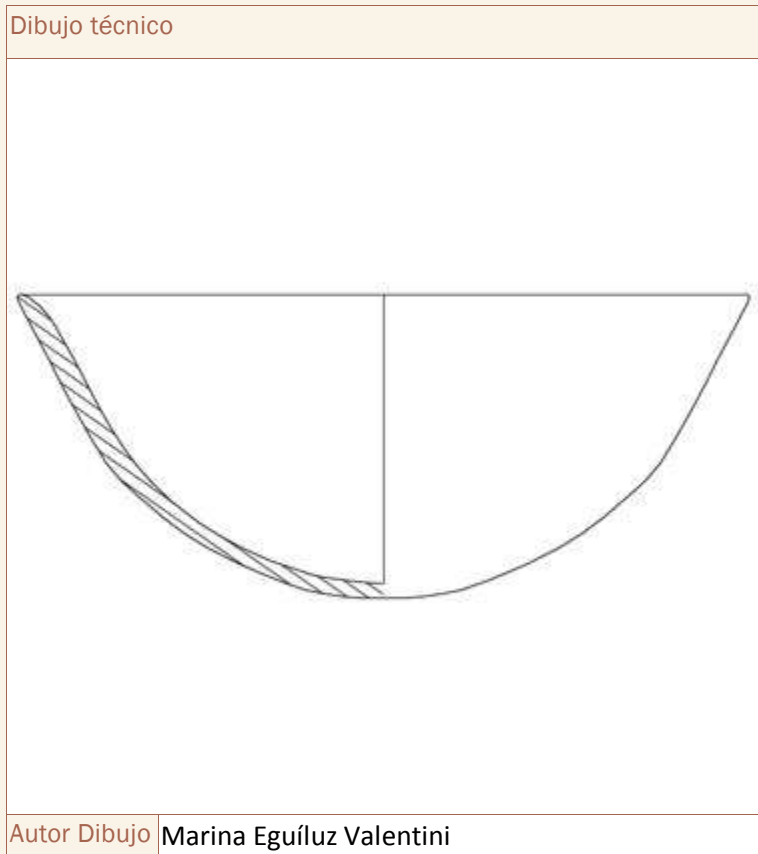

### DIMENSIONES LINEALES

Db  
32

Db<sub>a</sub>

Dm  
32

Am  
13,21

Aci

Grosor  
<7mm

### CARACTERÍSTICAS TÉCNICAS

Acabado exterior  
Bruñido

Acabado interior  
Alisado

Cocción

Pastas Amarillas  Decoración  Pitorro

Pié  Asa/s  Mamelones  Lengüeta/s

### CAPACIDAD VOLUMÉTRICA

Capacidad total ACAD (ml)  
4.937,04

Capacidad total empírica (ml)  
medida ACAD

### ANALÍTICAS

Analíticas

### HUELLAS DE USO

ESTRÍAS:

Fotografía

Empty space for photograph

Autor Fotografi

Contexto material

Empty space for material context

Fuente / Autor

Bibliografía

Empty space for bibliography

Observaciones

Empty space for observations

Autor/a de la ficha  
Carlos Velasco Felipe

Fecha de registro  
06/06/2017

Fecha última revisión  
16/01/2021

Nombre del yacimiento Tira del Lienzo		Pedanía - Municipio (Provincia) Totana (Murcia)		Localización de la pieza Centro de investigación de la Bastida		Tipo de intervención Excavación	
Campaña 2012	Sector - Zona CIMA - Z1	Contexto Habitacional		Ámbito Habitación	Código ámbito H20	Codificación estratigráfica 1A2	

Fasificación Yacimineto FASE 1 (2000 - 1850 cal ANE)	Tipo de datación	Método de datación	Fecha
---------------------------------------------------------	------------------	--------------------	-------

Sigla TL-H20-17	Tipología Forma 1a	Conservación	Peso (gr) 107,00	Masa (cc) 911,00
--------------------	-----------------------	--------------	---------------------	---------------------

Dibujo técnico	
Autor Dibujo	

#### DIMENSIONES LINEALES

Db 28	Db <sub>a</sub>	Dm 28
Am 12,8	Aci	Grosor 7-10mm

#### CARACTERÍSTICAS TÉCNICAS

Acabado exterior Bruñido	Acabado interior Espatulado
Cocción	Pastas Amarillas <input type="checkbox"/> Decoración <input type="checkbox"/> Pitorro <input type="checkbox"/>
	Pié <input type="checkbox"/> Asa/s <input type="checkbox"/> Mamelones <input type="checkbox"/> Lengüeta/s <input type="checkbox"/>

#### CAPACIDAD VOLUMÉTRICA

Capacidad total ACAD (ml) 4.095,92
Capacidad total empírica (ml) medida ACAD

#### ANALÍTICAS

Analíticas

#### HUELLAS DE USO

ESTRÍAS:

Fotografía	
Autor Fotofrafi	

Contexto material	
Fuente / Autor	

Bibliografía

Observaciones
<b>Bruñido de calidad</b>

Autor/a de la ficha
Carlos Velasco Felipe

Fecha de registro
06/06/2017

Fecha última revisión
16/01/2021



Nombre del yacimiento  
Tira del Lienzo

Pedanía - Municipio (Provincia)  
Totana (Murcia)

Localización de la pieza  
Centro de investigación de la Bastida

Tipo de intervención  
Excavación

Campaña  
2010

Sector - Zona  
CIMA - Z1

Contexto  
Habitacional

Ámbito  
Habitación

Código ámbito  
H2

Codificación estratigráfica  
1A1amp

Fasificación Yacimineto  
FASE 1 (2000 - 1850 cal ANE)

Tipo de datación

Método de datación

Fecha

Sigla  
TL-H2-65

Tipología  
Forma 1b

Conservación  
0-25%

Peso (gr)  
41,00

Masa (cc)  
139,00

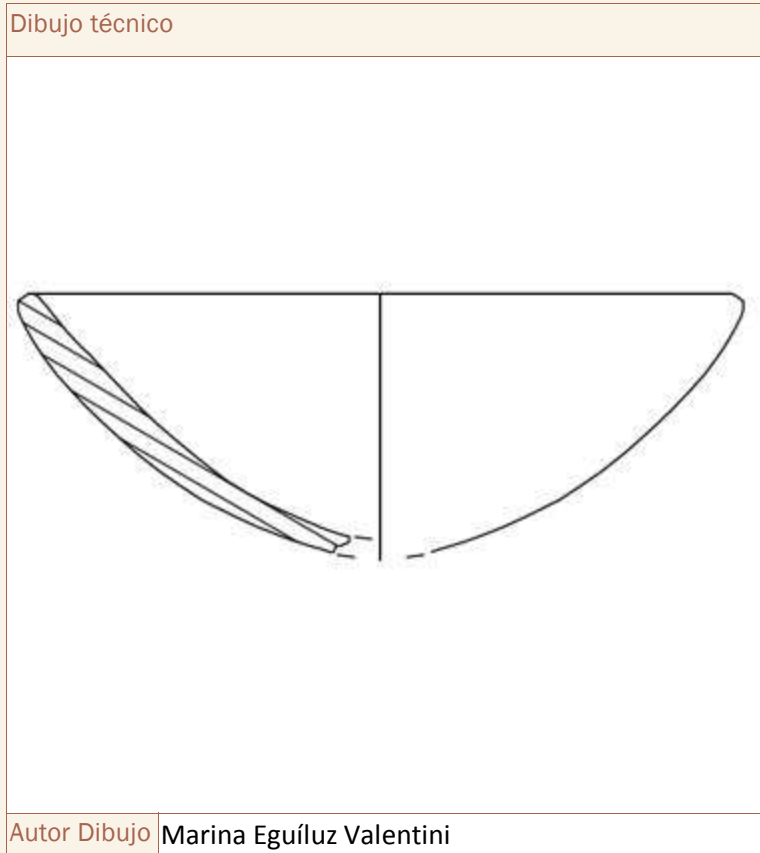

### DIMENSIONES LINEALES

Db  
14

Db<sub>a</sub>

D<sub>m</sub>  
14

A<sub>m</sub>  
5,2

A<sub>c</sub>

Grosor  
7-10mm

### CARACTERÍSTICAS TÉCNICAS

Acabado exterior  
Bruñido

Acabado interior  
Bruñido

Cocción

Pastas Amarillas  Decoración  Pitorro

Pié  Asa/s  Mamelones  Lengüeta/s

### CAPACIDAD VOLUMÉTRICA

Capacidad total ACAD (ml)  
325,61

Capacidad total empírica (ml)  
medida ACAD

### HUELLAS DE USO

ESTRÍAS:

### ANALÍTICAS

Analíticas

Fotografía	
Autor Fotografi	

Contexto material	
Fuente / Autor	

Bibliografía

Observaciones

Autor/a de la ficha
Carlos Velasco Felipe

Fecha de registro
30/07/2017

Fecha última revisión
24/01/2021

Nombre del yacimiento	Pedanía - Municipio (Provincia)	Localización de la pieza	Tipo de intervención		
Tira del Lienzo	Totana (Murcia)	Centro de investigación de la Bastida	Excavación		
Campaña	Sector - Zona	Contexto	Ámbito	Código ámbito	Codificación estratigráfica
2010	CIMA - Z1	Habitacional	Habitación	H7	1A1

Fasificación Yacimineto	Tipo de datación	Método de datación	Fecha
FASE 3 (1750 - 1550 cal ANE)			

Sigla	Tipología	Conservación	Peso (gr)	Masa (cc)
TL-H7-1.8	Forma 1a		12,00	126,00

Dibujo técnico



Autor Dibujo

**DIMENSIONES LINEALES**

Db	Db <sub>a</sub>	Dm
13,4		13,4
Am	Aci	Grosor
5,35		<7mm

**CARACTERÍSTICAS TÉCNICAS**

Acabado exterior	Acabado interior
Bruñido	Bruñido
Cocción	Pastas Amarillas <input type="checkbox"/> Decoración <input type="checkbox"/> Pitorro <input type="checkbox"/>
	Pié <input type="checkbox"/> Asa/s <input type="checkbox"/> Mamelones <input type="checkbox"/> Lengüeta/s <input type="checkbox"/>

**CAPACIDAD VOLUMÉTRICA**

Capacidad total ACAD (ml)
392,7
Capacidad total empírica (ml)
medida ACAD

**ANALÍTICAS**

Analíticas

**HUELLAS DE USO**

ESTRÍAS:

Fotografía	
Autor Fotografi	

Contexto material	
Fuente / Autor	

Bibliografía

Observaciones

Autor/a de la ficha
Carlos Velasco Felipe

Fecha de registro
07/06/2017

Fecha última revisión
24/01/2021

Nombre del yacimiento  
Tira del Lienzo

Pedanía - Municipio (Provincia)

Localización de la pieza  
Centro de investigación de la Bastida

Tipo de intervención  
Excavación

Campaña  
2010

Sector - Zona  
CIMA - Z1

Contexto  
Habitacional

Ámbito  
Habitación

Código ámbito  
H7

Codificación estratigráfica

Fasificación Yacimineto  
FASE 2 (1850 - 1750 cal ANE)

Tipo de datación

Método de datación

Fecha

Sigla  
TL-H7-153

Tipología  
Forma 1a

Conservación

Peso (gr)

Masa (cc)  
111,00

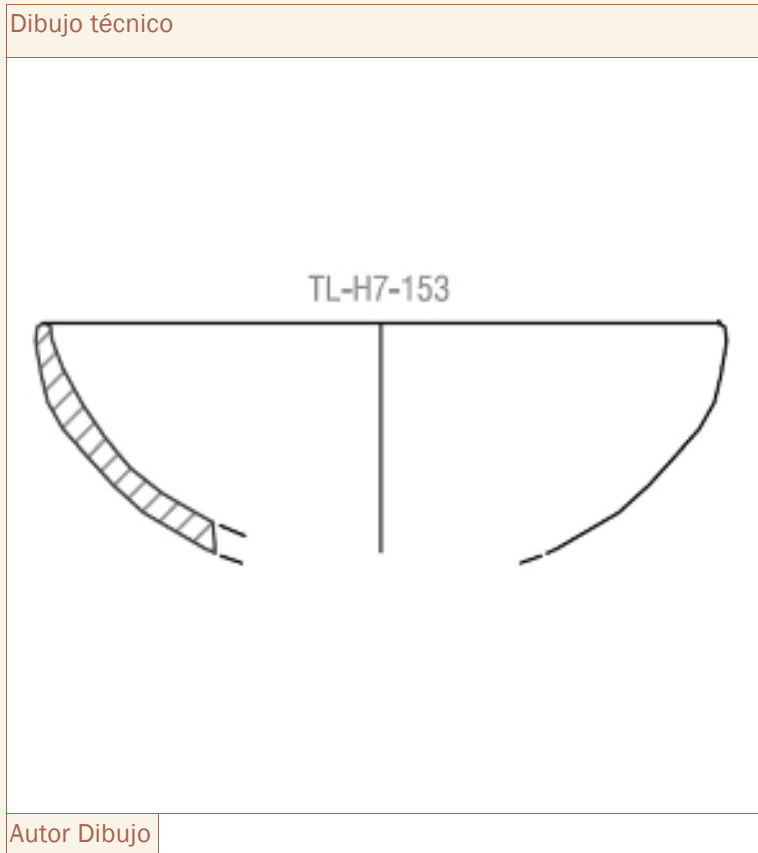

### DIMENSIONES LINEALES

Db  
13,4

Db<sub>a</sub>

D<sub>m</sub>  
13,4

A<sub>m</sub>  
4,95

A<sub>ci</sub>

Grosor  
<7mm

### CARACTERÍSTICAS TÉCNICAS

Acabado exterior

Acabado interior

Cocción

Pastas Amarillas  Decoración  Pitorro

Pié  Asa/s  Mamelones  Lengüeta/s

### CAPACIDAD VOLUMÉTRICA

Capacidad total ACAD (ml)  
361,5

Capacidad total empírica (ml)  
medida ACAD

### ANALÍTICAS

Analíticas

### HUELLAS DE USO

ESTRÍAS:

Fotografía	
Autor Fotografí	

Contexto material	
Fuente / Autor	

Bibliografía

Observaciones

Autor/a de la ficha
Carlos Velasco Felipe

Fecha de registro
06/10/2019

Fecha última revisión
18/12/2020

Nombre del yacimiento  
Tira del Lienzo

Pedanía - Municipio (Provincia)

Localización de la pieza  
Centro de investigación de la Bastida

Tipo de intervención  
Excavación

Campaña  
2010

Sector - Zona  
CIMA - Z1

Contexto  
Habitacional

Ámbito  
Habitación

Código ámbito  
H7

Codificación estratigráfica

Fasificación Yacimineto  
FASE 2 (1850 - 1750 cal ANE)

Tipo de datación

Método de datación

Fecha

Sigla  
TL-H7-79

Tipología  
Forma 1a

Conservación

Peso (gr)

Masa (cc)  
121,00

Dibujo técnico

Autor Dibujo

### DIMENSIONES LINEALES

Db  
13,4

Db<sub>a</sub>

Dm  
13,4

Am  
6,4

Aci

Grosor  
<7mm

### CARACTERÍSTICAS TÉCNICAS

Acabado exterior

Acabado interior

Cocción

Pastas Amarillas  Decoración  Pitorro

Pié  Asa/s  Mamelones  Lengüeta/s

### CAPACIDAD VOLUMÉTRICA

Capacidad total ACAD (ml)  
469,2

Capacidad total empírica (ml)  
medida ACAD

### ANALÍTICAS

Analíticas

### HUELLAS DE USO

ESTRÍAS:

Fotografía	
Autor Fotofrafi	

Contexto material	
Fuente / Autor	

Bibliografía

Observaciones

Autor/a de la ficha
Carlos Velasco Felipe

Fecha de registro
06/10/2019

Fecha última revisión
24/01/2021



Nombre del yacimiento  
Tira del Lienzo

Pedanía - Municipio (Provincia)  
Totana (Murcia)

Localización de la pieza  
Centro de investigación de la Bastida

Tipo de intervención  
Excavación

Campaña  
2010

Sector - Zona  
CIMA - Z1

Contexto  
Habitacional

Ámbito  
Habitación

Código ámbito  
H8

Codificación estratigráfica  
2A2

Fasificación Yacimineto  
FASE 2 (1850 - 1750 cal ANE)

Tipo de datación

Método de datación

Fecha

Sigla  
TL-H8-59

Tipología  
Forma 1a

Conservación

Peso (gr)  
100,00

Masa (cc)  
171,00

Dibujo técnico

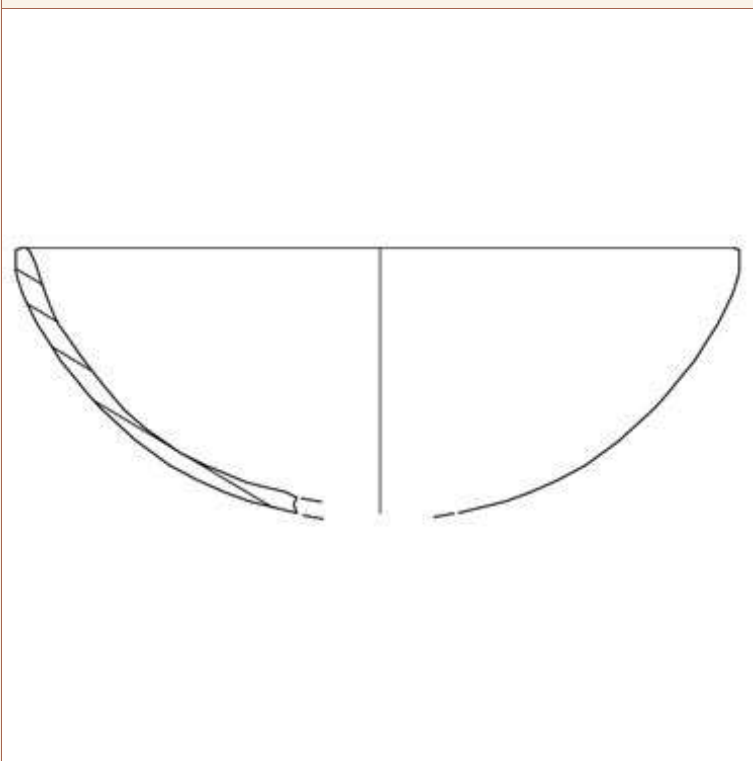

Autor Dibujo Marina Eguíluz Valentini

### DIMENSIONES LINEALES

Db  
17

Db<sub>a</sub>

D<sub>m</sub>  
17

A<sub>m</sub>  
6,4

A<sub>ci</sub>

Grosor  
<7mm

### CARACTERÍSTICAS TÉCNICAS

Acabado exterior  
Bruñido

Acabado interior  
Bruñido

Cocción

Pastas Amarillas  Decoración  Pitorro

Pié  Asa/s  Mamelones  Lengüeta/s

### CAPACIDAD VOLUMÉTRICA

Capacidad total ACAD (ml)  
885,08

Capacidad total empírica (ml)  
medida ACAD

### ANALÍTICAS

Analíticas

### HUELLAS DE USO

ESTRÍAS:

Fotografía	
Autor Fotofrafi	

Contexto material	
Fuente / Autor	

Bibliografía

Observaciones

Autor/a de la ficha
Carlos Velasco Felipe

Fecha de registro
28/07/2017

Fecha última revisión
24/01/2021

Nombre del yacimiento <b>Tira del Lienzo</b>	Pedanía - Municipio (Provincia)	Localización de la pieza <b>Centro de investigación de la Bastida</b>	Tipo de intervención <b>Excavación</b>
Campaña <b>2010</b>	Sector - Zona <b>CIMA - Z1</b>	Contexto <b>Habitacional</b>	Ámbito <b>Habitación</b>
		Código ámbito <b>H9</b>	Codificación estratigráfica <b>2A3</b>

Fasificación Yacimineto <b>FASE 2 (1850 - 1750 cal ANE)</b>	Tipo de datación	Método de datación	Fecha
----------------------------------------------------------------	------------------	--------------------	-------

Sigla <b>TL-H9-115</b>	Tipología <b>Forma 1a</b>	Conservación <b>25-50%</b>	Peso (gr) <b>23,00</b>	Masa (cc) <b>197,00</b>
---------------------------	------------------------------	-------------------------------	---------------------------	----------------------------

Dibujo técnico



Autor Dibujo

### DIMENSIONES LINEALES

Db <b>18,33</b>	DbA	Dm <b>18,33</b>
Am <b>4,65</b>	Aci	Grosor <b>&lt;7mm</b>

### CARACTERÍSTICAS TÉCNICAS

Acabado exterior <b>Bruñido</b>	Acabado interior <b>Bruñido</b>
Cocción	Pastas Amarillas <input type="checkbox"/> Decoración <input type="checkbox"/> Pitorro <input type="checkbox"/>
	Pié <input type="checkbox"/> Asa/s <input type="checkbox"/> Mamelones <input type="checkbox"/> Lengüeta/s <input type="checkbox"/>

### CAPACIDAD VOLUMÉTRICA

Capacidad total ACAD (ml) <b>566,6</b>
Capacidad total empírica (ml) <b>medida ACAD</b>

### ANALÍTICAS

Analíticas
------------

### HUELLAS DE USO

ESTRÍAS:
<b>SÍ</b>

Fotografía	
Autor Fotofrafi	

Contexto material	
Fuente / Autor	

Bibliografía

Observaciones
Estrías cortas perpendiculares al borde en pared externa.

Autor/a de la ficha
Carlos Velasco Felipe

Fecha de registro
06/10/2019

Fecha última revisión
18/12/2020

Nombre del yacimiento Tira del Lienzo	Pedanía - Municipio (Provincia)	Localización de la pieza Centro de investigación de la Bastida	Tipo de intervención Excavación
Campaña 2010	Sector - Zona CIMA - Z1	Contexto Habitacional	Ámbito Habitación
		Código ámbito H9	Codificación estratigráfica 4A1

Fasificación Yacimineto FASE 2 (1850 - 1750 cal ANE)	Tipo de datación	Método de datación	Fecha
---------------------------------------------------------	------------------	--------------------	-------

Sigla TL-H9-213	Tipología Forma 1a	Conservación	Peso (gr)	Masa (cc) 481,00
--------------------	-----------------------	--------------	-----------	---------------------

Dibujo técnico



Autor Dibujo

### DIMENSIONES LINEALES

Db 21,4	Db <sub>a</sub>	Dm 21,4
Am 8,95	Aci	Grosor <7mm

### CARACTERÍSTICAS TÉCNICAS

Acabado exterior Bruñido	Acabado interior Bruñido
Cocción	Pastas Amarillas <input type="checkbox"/> Decoración <input type="checkbox"/> Pitorro <input type="checkbox"/>
	Pié <input type="checkbox"/> Asa/s <input type="checkbox"/> Mamelones <input type="checkbox"/> Lengüeta/s <input type="checkbox"/>

### CAPACIDAD VOLUMÉTRICA

Capacidad total ACAD (ml) 1.743,72
Capacidad total empírica (ml) medida ACAD

### ANALÍTICAS

Analíticas
------------

### HUELLAS DE USO

ESTRÍAS:
----------

Fotografía	
Autor Fotofrafí	

Contexto material	
Fuente / Autor	

Bibliografía

Observaciones

Autor/a de la ficha
Carlos Velasco Felipe

Fecha de registro
06/10/2019

Fecha última revisión
19/01/2021

Nombre del yacimiento  
Tira del Lienzo

Pedanía - Municipio (Provincia)  
Totana (Murcia)

Localización de la pieza  
Centro de investigación de la Bastida

Tipo de intervención  
Excavación

Campaña  
2010

Sector - Zona  
CIMA - Z1

Contexto  
Habitacional

Ámbito  
Habitación

Código ámbito  
H9

Codificación estratigráfica  
4A3

Fasificación Yacimineto  
FASE 2 (1850 - 1750 cal ANE)

Tipo de datación

Método de datación

Fecha

Sigla  
TL-H9-253

Tipología  
Forma 1a

Conservación

Peso (gr)  
41,00

Masa (cc)  
122,00

Dibujo técnico

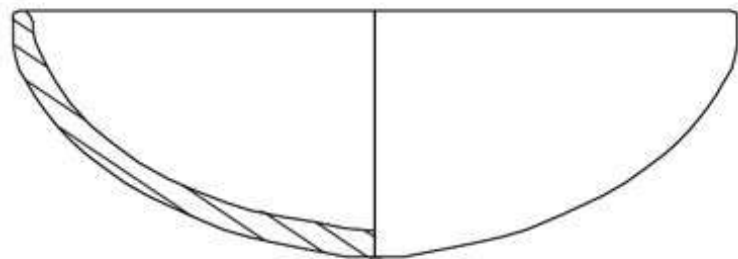

### DIMENSIONES LINEALES

Db  
14

Db<sub>a</sub>

D<sub>m</sub>  
14

A<sub>m</sub>  
4,8

A<sub>c</sub>

Grosor  
<7mm

### CARACTERÍSTICAS TÉCNICAS

Acabado exterior  
Bruñido

Acabado interior  
Bruñido

Cocción

Pastas Amarillas  Decoración  Pitorro

Pié  Asa/s  Mamelones  Lengüeta/s

### CAPACIDAD VOLUMÉTRICA

Capacidad total ACAD (ml)  
385,5

Capacidad total empírica (ml)  
medida ACAD

### HUELLAS DE USO

ESTRÍAS:

### ANALÍTICAS

Analíticas

Autor Dibujo Marina Eguíluz Valentini

Fotografía	
Autor Fotofrafí	

Contexto material	
Fuente / Autor	

Bibliografía

Observaciones

Autor/a de la ficha
Carlos Velasco Felipe

Fecha de registro
07/06/2017

Fecha última revisión
18/12/2020



Nombre del yacimiento  
La Bastida

Pedanía - Municipio (Provincia)  
Totana (Murcia)

Localización de la pieza  
Centro de investigación de la Bastida

Tipo de intervención  
Excavación

Campaña  
2009

Sector - Zona  
PDM - Z 1

Contexto  
Habitacional

Ámbito  
Habitación

Código ámbito  
H23

Codificación estratigráfica  
1A2

Fasificación Yacimineto  
Fase 1 (2200 - 2000 ANE)

Tipo de datación

Método de datación

Fecha

Sigla  
BA-H23-4

Tipología  
Forma 1 /4

Conservación  
75-100%

Peso (gr)  
1.433,00

Masa (cc)  
1.042,00

Dibujo técnico

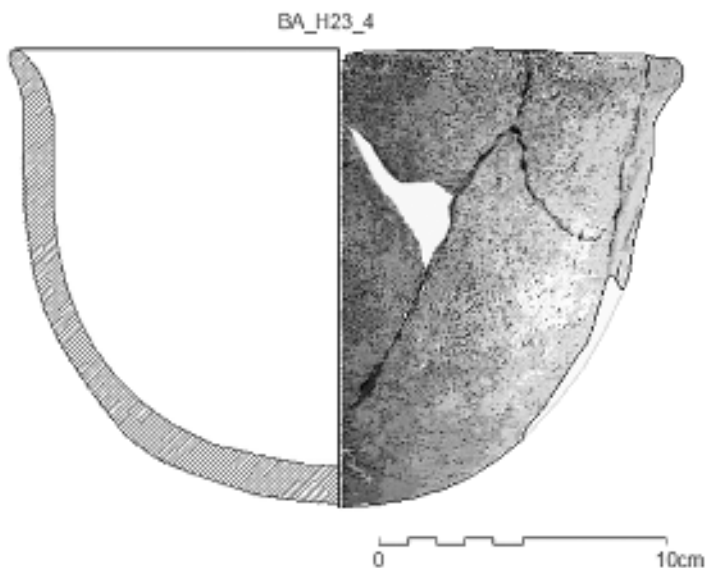

Autor Dibujo Carlos Velasco Felipe

### DIMENSIONES LINEALES

Db  
22,6

Db<sub>a</sub>

D<sub>m</sub>  
22,6

A<sub>m</sub>  
15,5

A<sub>c</sub>

Grosor  
7-10mm

### CARACTERÍSTICAS TÉCNICAS

Acabado exterior  
Bruñido

Acabado interior  
Bruñido

Cocción  
Mixta

Pastas Amarillas  Decoración  Pitorro

Pié  Asa/s  Mamelones  Lengüeta/s

### CAPACIDAD VOLUMÉTRICA

Capacidad total ACAD (ml)  
medida empírica

Capacidad total empírica (ml)  
3.400

### HUELLAS DE USO

ESTRÍAS:

### ANALÍTICAS

Analíticas

Fotografía



Autor Fotografí Carlos Velasco Felipe

Contexto material

Fuente / Autor

Bibliografía

Observaciones

Forma 1 atípica, Podría considerarse, por el borde exbasado una forma 1 / forma 4.

Autor/a de la ficha

Carlos Velasco Felipe

Fecha de registro

25/06/2011

Fecha última revisión

16/01/2021

# FORMA 2



Nombre del yacimiento  
La Bastida

Pedanía - Municipio (Provincia)

Localización de la pieza  
Museo Arqueológico de Murcia

Tipo de intervención  
Excavación

Campaña  
1944 - 1950

Sector - Zona  
PDM - Z 0

Contexto  
Ajuar funerario?

Ámbito

Código ámbito

Codificación estratigráfica

Fasificación Yacimineto

Tipo de datación

Método de datación

Fecha

Sigla  
11846.4

Tipología  
Forma 2

Conservación  
75-100%

Peso (gr)

Masa (cc)  
213,00

Dibujo técnico

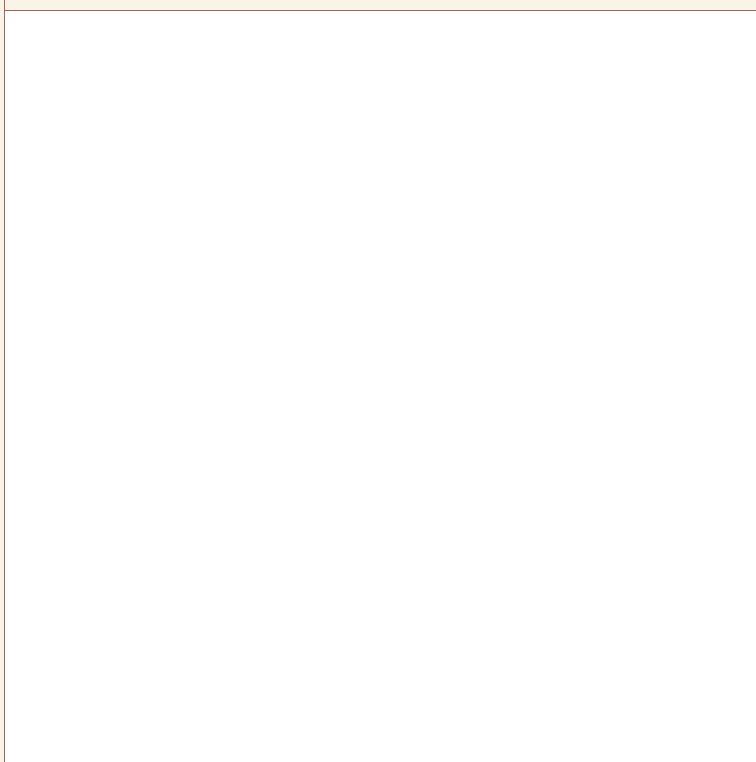

Autor Dibujo Carlos Velasco Felipe + Eva Celdrán Beltrán

### DIMENSIONES LINEALES

Db  
15

Db<sub>a</sub>

D<sub>m</sub>  
17,4

A<sub>m</sub>  
7,7

A<sub>c</sub>  
6,4

Grosor  
<7mm

### CARACTERÍSTICAS TÉCNICAS

Acabado exterior  
Bruñido

Acabado interior

Cocción

Pastas Amarillas  Decoración  Pitorro

Pié  Asa/s  Mamelones  Lengüeta/s

### CAPACIDAD VOLUMÉTRICA

Capacidad total ACAD (ml)  
1.016,91

Capacidad total empírica (ml)  
medida ACAD

### HUELLAS DE USO

ESTRÍAS:

### ANALÍTICAS

Analíticas

Fotografía	
Autor Fotografí	

Contexto material	
Fuente / Autor	

Bibliografía
Celdrán y Velasco 2015c

Observaciones

Autor/a de la ficha
Carlos Velasco Felipe

Fecha de registro
18/02/2019

Fecha última revisión
23/01/2021

Nombre del yacimiento <b>La Bastida</b>	Pedanía - Municipio (Provincia)	Localización de la pieza <b>Museo Arqueológico de Murcia</b>	Tipo de intervención <b>Excavación</b>
Campaña <b>1944 - 1950</b>	Sector - Zona <b>PDM - Z 0</b>	Contexto <b>Urna funeraria (sugerido)</b>	Ámbito
		Código ámbito	Codificación estratigráfica

Fasificación Yacimineto	Tipo de datación	Método de datación	Fecha

Sigla <b>11849.2</b>	Tipología <b>Forma 2</b>	Conservación <b>50-75%</b>	Peso (gr)	Masa (cc) <b>870,00</b>
-------------------------	-----------------------------	-------------------------------	-----------	----------------------------

Dibujo técnico

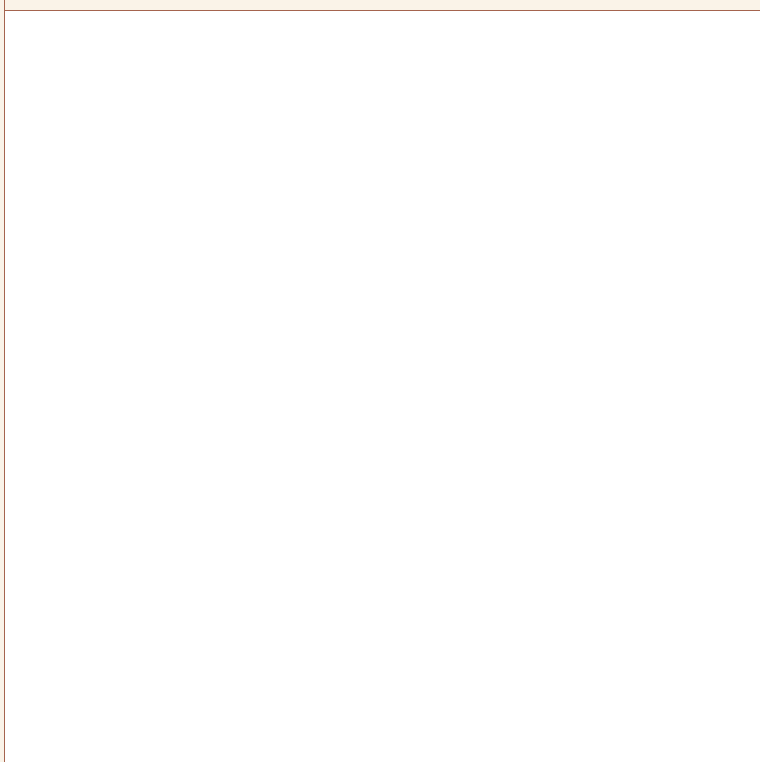

Autor Dibujo **Carlos Velasco Felipe + Eva Celdrán Beltrán**

### DIMENSIONES LINEALES

Db <b>19</b>	Db <sub>a</sub>	Dm <b>24,28</b>
Am <b>20,4</b>	Aci <b>15,8</b>	Grosor <b>7-10mm</b>

### CARACTERÍSTICAS TÉCNICAS

Acabado exterior <b>Alisado</b>
Cocción <b>Oxidante</b>

Acabado interior <b>Alisado</b>
------------------------------------

Pastas Amarillas  Decoración  Pitorro   
Pié  Asa/s  Mamelones  Lengüeta/s

### CAPACIDAD VOLUMÉTRICA

Capacidad total ACAD (ml) <b>5.503,34</b>
Capacidad total empírica (ml) <b>medida ACAD</b>

### HUELLAS DE USO

ESTRÍAS:

### ANALÍTICAS

Analíticas

Fotografía

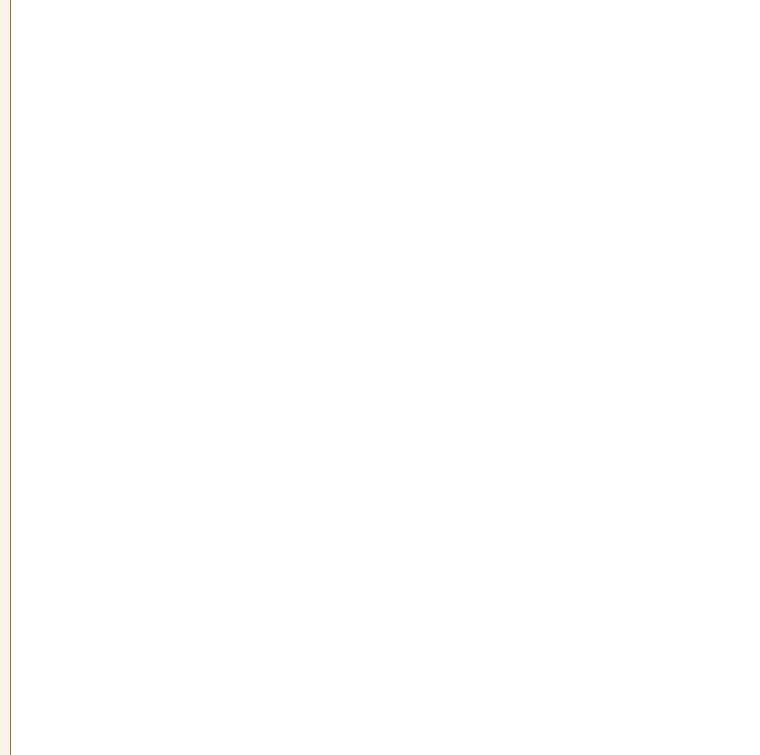

Autor Fotografí

Contexto material

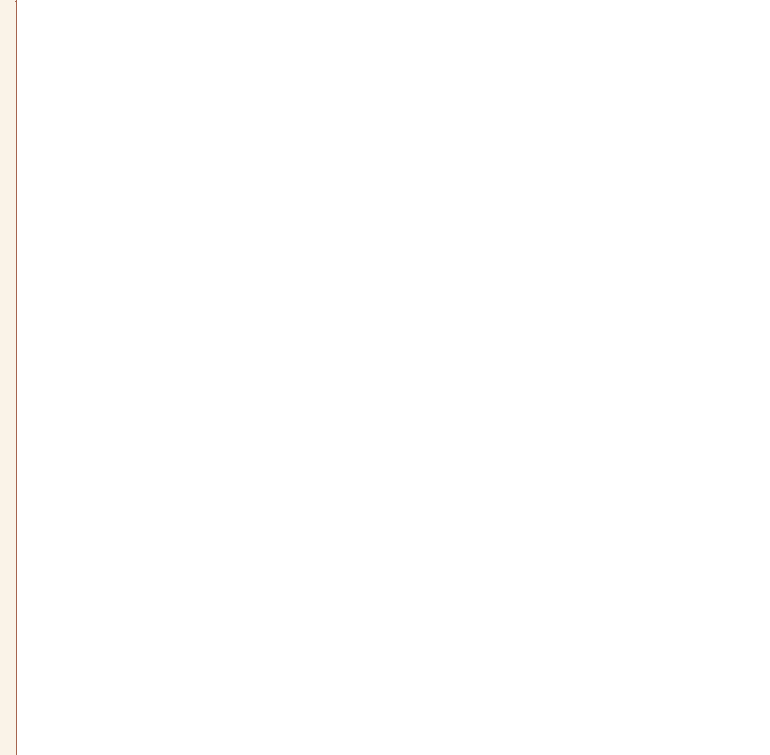

Fuente / Autor

Bibliografía

Celdrán y Velasco 2015c

Observaciones

Le falta fondo (altura inferida)

Autor/a de la ficha

Carlos Velasco Felipe

Fecha de registro

18/02/2019

Fecha última revisión

01/02/2021

Nombre del yacimiento  
La Bastida

Pedanía - Municipio (Provincia)

Localización de la pieza  
Museo Arqueológico de Almería

Tipo de intervención  
Excavación

Campaña  
1927 - 1928

Sector - Zona

Contexto  
Habitacional (sugerido)

Ámbito

Código ámbito

Codificación estratigráfica

Fasificación Yacimineto  
Fase 3 (1750 - 1550 ANE)

Tipo de datación

Método de datación

Fecha

Sigla  
14066

Tipología  
Forma 2

Conservación

Peso (gr)

Masa (cc)  
573,00

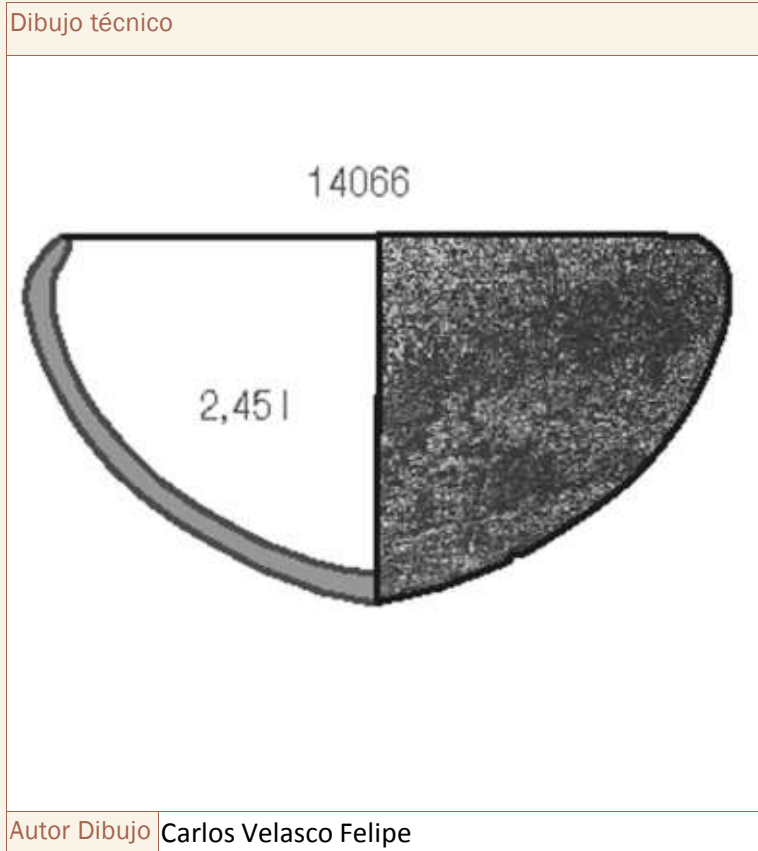

#### DIMENSIONES LINEALES

Db  
20,2

Db<sub>a</sub>

D<sub>m</sub>  
22,3

A<sub>m</sub>  
11,6

A<sub>c</sub>  
10,14

Grosor

#### CARACTERÍSTICAS TÉCNICAS

Acabado exterior

Acabado interior

Cocción

Pastas Amarillas  Decoración  Pitorro

Pié  Asa/s  Mamelones  Lengüeta/s

#### CAPACIDAD VOLUMÉTRICA

Capacidad total ACAD (ml)

#### HUELLAS DE USO

ESTRÍAS:

Capacidad total empírica (ml)

#### ANALÍTICAS

Analíticas



Fotografía	
Autor Fotografí	

Contexto material	
Fuente / Autor	

Bibliografía

Observaciones
<p>Hallazgo aislado, sin otras referencias. Cuenco con la parte inferior del cuerpo de tendencia ligeramente cónica y borde entrante. Había estado completamente fracturado. Superficie de gris a gris negruzco con manchas entre marrón y rojizo claro, bruñida y con desgrasante de mica. Número de inventario: 14066. (Lull, V. et al. 2015a: Anexo 9.Fig. 1q, Lám. 1,1).</p>

Autor/a de la ficha
Carlos Velasco Felipe

Fecha de registro
06/11/2019

Fecha última revisión
16/01/2021

Nombre del yacimiento La Bastida	Pedanía - Municipio (Provincia) Totana (Murcia)	Localización de la pieza Museo Arqueológico de Murcia	Tipo de intervención Excavación
Campaña 1944 - 1950	Sector - Zona PDM - Z 0	Contexto Habitacional (sugerido)	Ámbito
			Código ámbito
			Codificación estratigráfica

Fasificación Yacimineto Fase 3 (1750 - 1550 ANE)	Tipo de datación	Método de datación	Fecha
-----------------------------------------------------	------------------	--------------------	-------

Sigla 1947	Tipología Forma 2	Conservación 50-75%	Peso (gr)	Masa (cc) 83,00
---------------	----------------------	------------------------	-----------	--------------------

Dibujo técnico

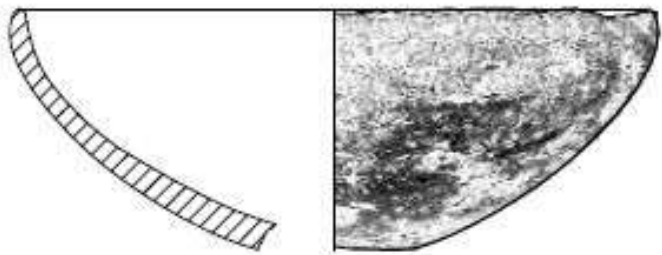

Autor Dibujo Carlos Velasco Felipe + Eva Celdrán Beltrán

### DIMENSIONES LINEALES

Db 13,2	Db 4,4	Dm 13,4
Am 4,9	Aci	Grosor <7mm

### CARACTERÍSTICAS TÉCNICAS

Acabado exterior Bruñido
Cocción Mixta

Acabado interior Bruñido
-----------------------------

Pastas Amarillas  Decoración  Pitorro   
Pié  Asa/s  Mamelones  Lengüeta/s

### CAPACIDAD VOLUMÉTRICA

Capacidad total ACAD (ml) medida empírica
Capacidad total empírica (ml) 300

### HUELLAS DE USO

ESTRÍAS:
----------

### ANALÍTICAS

Analíticas
------------

Fotografía



Autor Fotografí Carlos Velasco Felipe

Contexto material

Fuente / Autor

Bibliografía

García López 1992: Figura 17; Celdrán y Velasco 2015c

Observaciones

M.M.García, en su monografía, la considera Forma 1. Fondos MAM.

Autor/a de la ficha

Carlos Velasco Felipe

Fecha de registro

26/02/2012

Fecha última revisión

18/12/2020

Nombre del yacimiento La Bastida	Pedanía - Municipio (Provincia) Totana (Murcia)	Localización de la pieza Museo Arqueológico de Murcia	Tipo de intervención Excavación
Campaña 1944 - 1950	Sector - Zona PDM - Z 0	Contexto Habitacional (sugerido)	Ámbito
		Código ámbito	Codificación estratigráfica

Fasificación Yacimineto Fase 3 (1750 - 1550 ANE)	Tipo de datación	Método de datación	Fecha
-----------------------------------------------------	------------------	--------------------	-------

Sigla 1948	Tipología Forma 2	Conservación 50-75%	Peso (gr)	Masa (cc) 103,00
---------------	----------------------	------------------------	-----------	---------------------

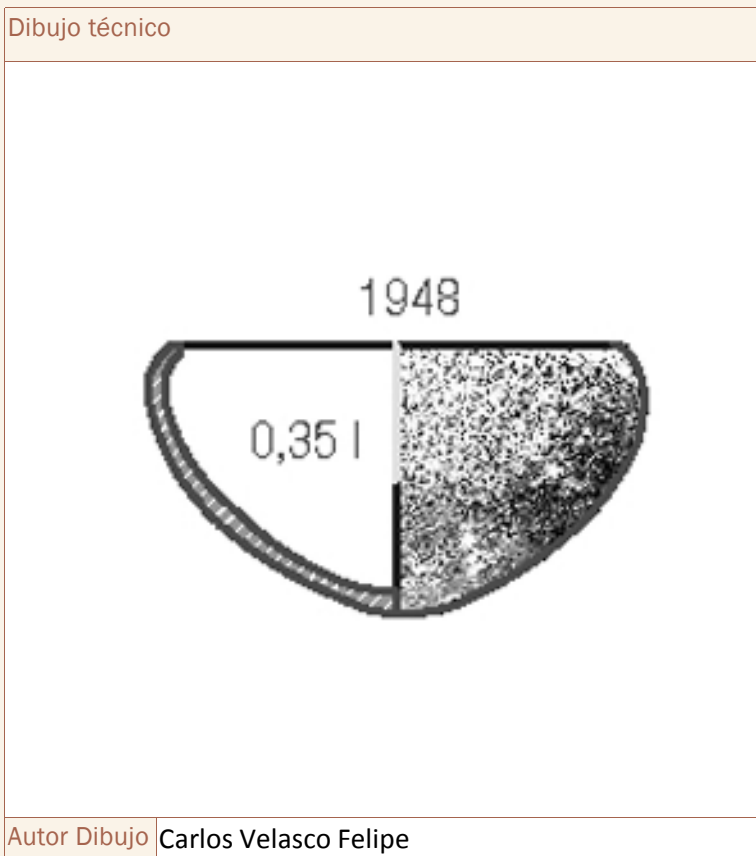

#### DIMENSIONES LINEALES

Db 11	Db 5,7	Dm 12,8
Am 7	Aci 5,7	Grosor <7mm

#### CARACTERÍSTICAS TÉCNICAS

Acabado exterior Bruñido
Cocción Oxidante

Acabado interior Alisado
-----------------------------

Pastas Amarillas  Decoración  Pitorro

Pié  Asa/s  Mamelones  Lengüeta/s

#### CAPACIDAD VOLUMÉTRICA

Capacidad total ACAD (ml) medida empírica
Capacidad total empírica (ml) 350

#### HUELLAS DE USO

ESTRÍAS:
Sí

#### ANALÍTICAS

Analíticas
------------

Fotografía



Autor Fotografí Carlos Velasco Felipe

Contexto material

Fuente / Autor

Bibliografía

García López 1992: Figura 19; Celdrán y Velasco 2015c

Observaciones

Fondos MAM

Autor/a de la ficha

Carlos Velasco Felipe

Fecha de registro

26/02/2012

Fecha última revisión

23/01/2021

Nombre del yacimiento La Bastida	Pedanía - Municipio (Provincia) Totana (Murcia)	Localización de la pieza Museo Arqueológico de Murcia	Tipo de intervención Excavación
Campaña 1944 - 1950	Sector - Zona PDM - Z 0	Contexto Habitacional (sugerido)	Ámbito
		Código ámbito	Codificación estratigráfica

Fasificación Yacimineto Fase 3 (1750 - 1550 ANE)	Tipo de datación	Método de datación	Fecha
-----------------------------------------------------	------------------	--------------------	-------

Sigla 1949	Tipología Forma 2	Conservación 25-50%	Peso (gr)	Masa (cc) 392,00
---------------	----------------------	------------------------	-----------	---------------------

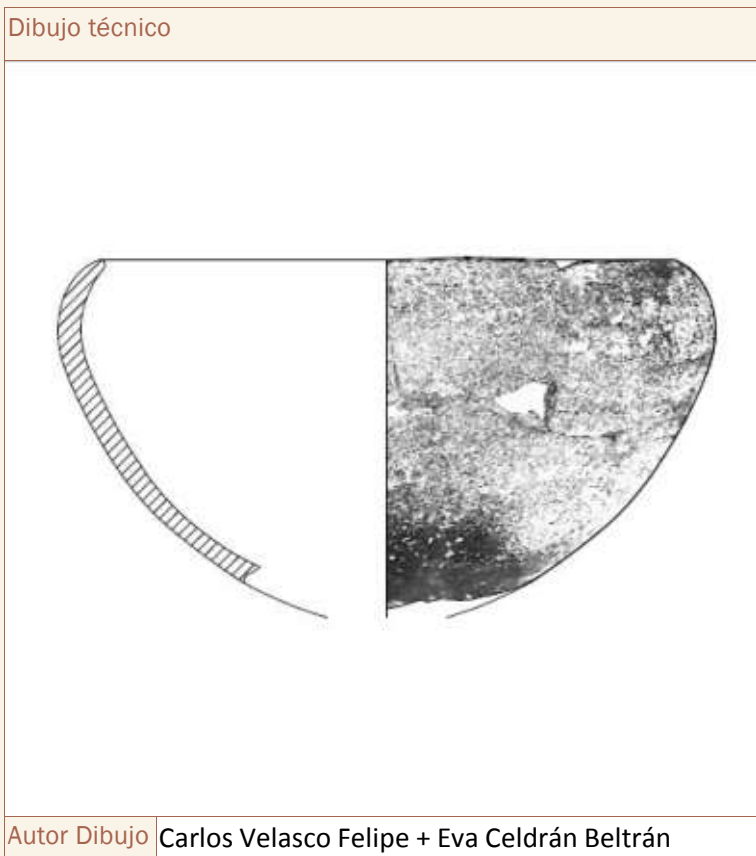

### DIMENSIONES LINEALES

Db 17,3	Db 9,25	Dm 19,4
Am 10,6	Aci 9,25	Grosor <7mm

### CARACTERÍSTICAS TÉCNICAS

Acabado exterior Bruñido
Cocción Mixta

Acabado interior Bruñido
-----------------------------

Pastas Amarillas  Decoración  Pitorro   
Pié  Asa/s  Mamelones  Lengüeta/s

### CAPACIDAD VOLUMÉTRICA

Capacidad total ACAD (ml) 1.836,14
Capacidad total empírica (ml) medida ACAD

### HUELLAS DE USO

ESTRÍAS:
----------

### ANALÍTICAS

Analíticas
------------

Fotografía



Autor Fotografí Carlos Velasco Felipe

Contexto material

Fuente / Autor

Bibliografía

García López 1992: Figura 20; Celdrán y Velasco 2015c

Observaciones

Fondos MAM

Autor/a de la ficha

Carlos Velasco Felipe

Fecha de registro

03/11/2011

Fecha última revisión

16/01/2021

Nombre del yacimiento La Bastida	Pedanía - Municipio (Provincia) Totana (Murcia)	Localización de la pieza Museo Arqueológico de Murcia	Tipo de intervención Excavación
Campaña 1944 - 1950	Sector - Zona PDM - Z 0	Contexto Ajuar o urna funeraria?	Ámbito
		Código ámbito	Codificación estratigráfica

Fasificación Yacimineto	Tipo de datación	Método de datación	Fecha
-------------------------	------------------	--------------------	-------

Sigla 1956	Tipología Forma 2	Conservación Indeterminada	Peso (gr)	Masa (cc) 694,00
---------------	----------------------	-------------------------------	-----------	---------------------

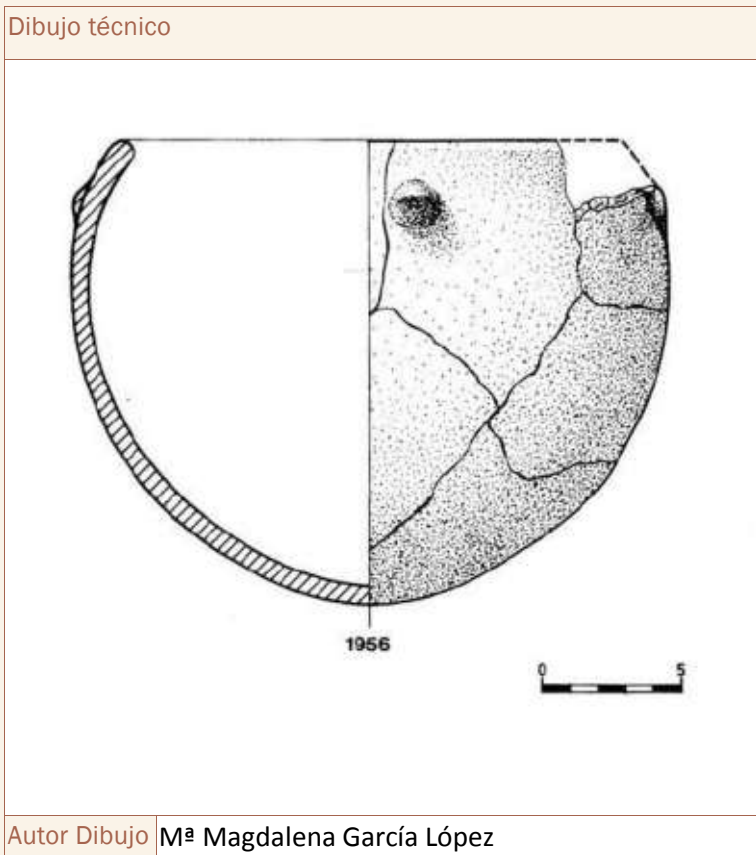

### DIMENSIONES LINEALES

Db 18	Db <sub>a</sub>	Dm 21,5
Am 16,6	Aci 11,71	Grosor 7-10mm

### CARACTERÍSTICAS TÉCNICAS

Acabado exterior Alisado
Cocción

Acabado interior Alisado
-----------------------------

Pastas Amarillas  Decoración  Pitorro

Pié  Asa/s  Mamelones  Lengüeta/s

### CAPACIDAD VOLUMÉTRICA

Capacidad total ACAD (ml) 3.600
Capacidad total empírica (ml) medida ACAD

### HUELLAS DE USO

ESTRÍAS:
----------

### ANALÍTICAS

Analíticas
------------



Fotografía	
Autor Fotografí	

Contexto material	
Fuente / Autor	

Bibliografía
García López 1992: Figura 21; Celdrán y Velasco 2015c

Observaciones
Fondos MAM

Autor/a de la ficha
Carlos Velasco Felipe

Fecha de registro
04/11/2011

Fecha última revisión
03/02/2021

Nombre del yacimiento  
La Bastida

Pedanía - Municipio (Provincia)  
Totana (Murcia)

Localización de la pieza  
Museo Arqueológico de Murcia

Tipo de intervención  
Excavación

Campaña  
1944 - 1950

Sector - Zona  
PDM - Z 0

Contexto

Ámbito

Código ámbito

Codificación estratigráfica

Fasificación Yacimineto

Tipo de datación

Método de datación

Fecha

Sigla  
1959

Tipología  
Forma 2

Conservación  
Indeterminada

Peso (gr)

Masa (cc)  
339,00

### Dibujo técnico

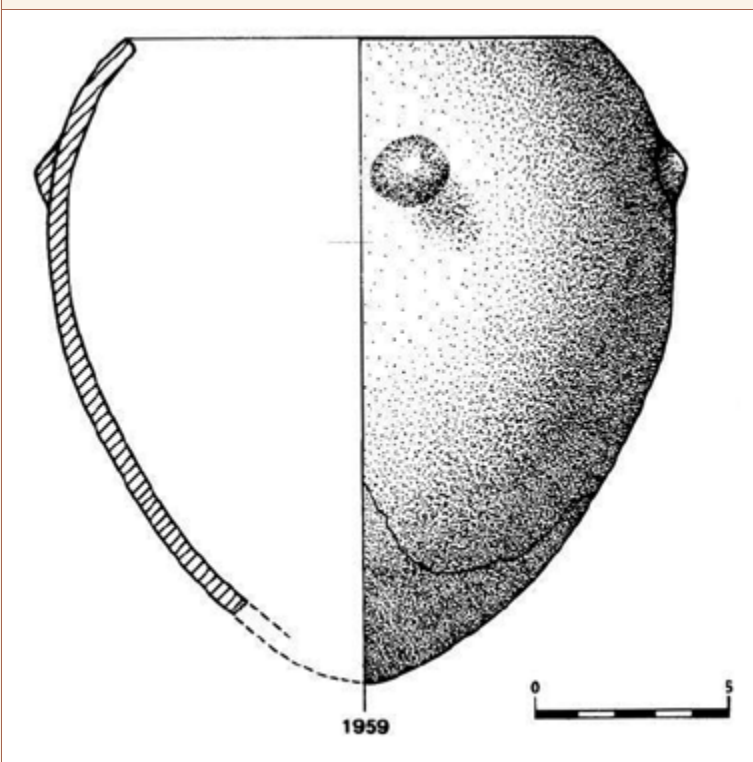

Autor Dibujo M<sup>a</sup> Magdalena García López

### DIMENSIONES LINEALES

Db  
12

Db<sub>a</sub>

D<sub>m</sub>  
16

A<sub>m</sub>  
16,32

A<sub>c</sub>  
12,02

Grosor  
7-10mm

### CARACTERÍSTICAS TÉCNICAS

Acabado exterior

Acabado interior

Cocción

Pastas Amarillas  Decoración  Pitorro

Pié  Asa/s  Mamelones  Lengüeta/s

### CAPACIDAD VOLUMÉTRICA

Capacidad total ACAD (ml)  
1.910,58

Capacidad total empírica (ml)  
medida ACAD

### ANALÍTICAS

Analíticas

### HUELLAS DE USO

ESTRÍAS:

Fotografía	
Autor Fotografí	

Contexto material	
Fuente / Autor	

Bibliografía
García López 1992: Figura 24; Celdrán y Velasco 2015c

Observaciones
Fondos MAM. Pieza no localizada

Autor/a de la ficha
Carlos Velasco Felipe

Fecha de registro
04/11/2011

Fecha última revisión
03/02/2021

Nombre del yacimiento  
La Bastida

Pedanía - Municipio (Provincia)  
Totana (Murcia)

Localización de la pieza  
Museo Arqueológico de Murcia

Tipo de intervención  
Excavación

Campaña  
1944 - 1950

Sector - Zona  
PDM - Z 0

Contexto  
Ajuar o urna funeraria?

Ámbito

Código ámbito

Codificación estratigráfica

Fasificación Yacimineto  
Fase 3 (1750 - 1550 ANE)

Tipo de datación

Método de datación

Fecha

Sigla  
1967

Tipología  
Forma 2

Conservación  
Indeterminada

Peso (gr)

Masa (cc)  
708,00

Dibujo técnico

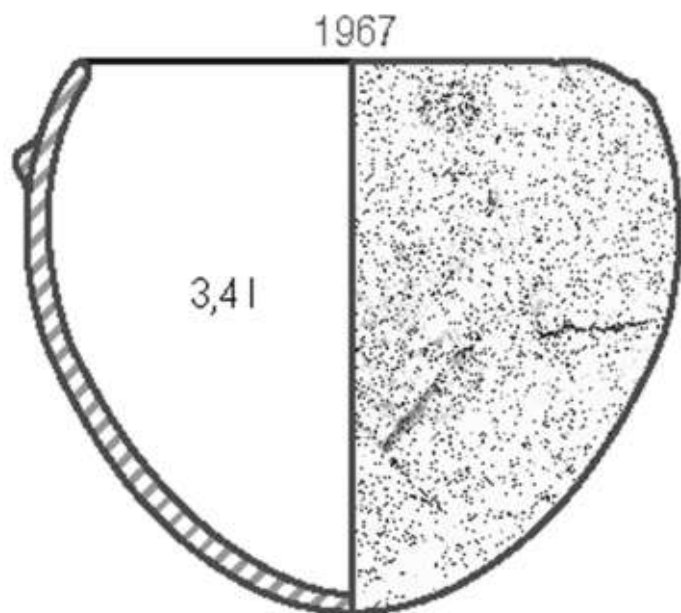

Autor Dibujo Carlos Velasco Felipe

### DIMENSIONES LINEALES

Db  
16,7

Db<sub>a</sub>

D<sub>m</sub>  
21,36

A<sub>m</sub>  
17,34

A<sub>c</sub>  
13,12

Grosor  
7-10mm

### CARACTERÍSTICAS TÉCNICAS

Acabado exterior  
Bruñido

Acabado interior  
No observable

Cocción

Pastas Amarillas  Decoración  Pitorro

Pié  Asa/s  Mamelones  Lengüeta/s

### CAPACIDAD VOLUMÉTRICA

Capacidad total ACAD (ml)  
3.412,29

Capacidad total empírica (ml)  
medida ACAD

### ANALÍTICAS

Analíticas

### HUELLAS DE USO

ESTRÍAS:

Fotografía	
Autor Fotografí	

Contexto material	
Fuente / Autor	

Bibliografía
García López 1992: Figura 22; Celdrán y Velasco 2015c

Observaciones
Fondos MAM. Pieza no localizada

Autor/a de la ficha
Carlos Velasco Felipe

Fecha de registro
04/11/2011

Fecha última revisión
03/02/2021

Nombre del yacimiento <b>La Bastida</b>	Pedanía - Municipio (Provincia) <b>Totana (Murcia)</b>	Localización de la pieza <b>Museo Arqueológico de Murcia</b>	Tipo de intervención <b>Excavación</b>
Campaña <b>1944 - 1950</b>	Sector - Zona <b>PDM - Z 0</b>	Contexto <b>Ajuar funerario?</b>	Ámbito
		Código ámbito	Codificación estratigráfica

Fasificación Yacimineto <b>Fase 3 (1750 - 1550 ANE)</b>	Tipo de datación	Método de datación	Fecha
------------------------------------------------------------	------------------	--------------------	-------

Sigla <b>1984 (594)</b>	Tipología <b>Forma 2</b>	Conservación <b>100%</b>	Peso (gr) <b>298,96</b>	Masa (cc) <b>121,00</b>
----------------------------	-----------------------------	-----------------------------	----------------------------	----------------------------

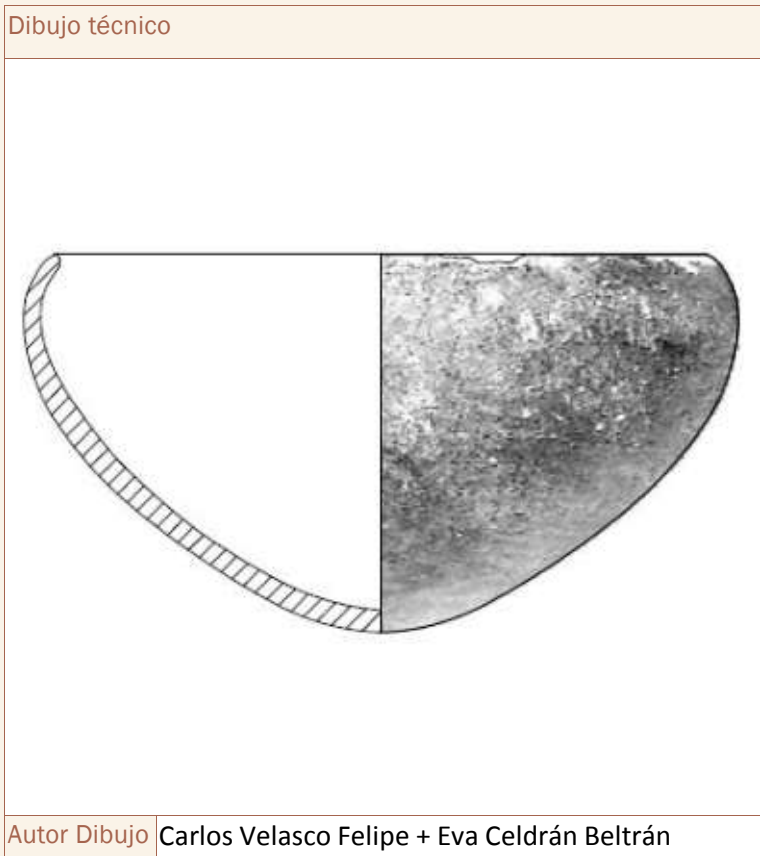

### DIMENSIONES LINEALES

Db <b>12,7</b>	DbA	Dm <b>14</b>
Am <b>7,5</b>	Aci <b>6,16</b>	Grosor <b>&lt;7mm</b>

### CARACTERÍSTICAS TÉCNICAS

Acabado exterior <b>Bruñido</b>
Cocción <b>Oxidante</b>

Acabado interior <b>Bruñido</b>
------------------------------------

Pastas Amarillas  Decoración  Pitorro   
Pié  Asa/s  Mamelones  Lengüeta/s

### CAPACIDAD VOLUMÉTRICA

Capacidad total ACAD (ml) <b>medida empírica</b>
Capacidad total empírica (ml) <b>560</b>

### HUELLAS DE USO

ESTRÍAS:
<b>Sí</b>

### ANALÍTICAS

Analíticas

Fotografía



Autor Fotografí Carlos Velasco Felipe

Contexto material

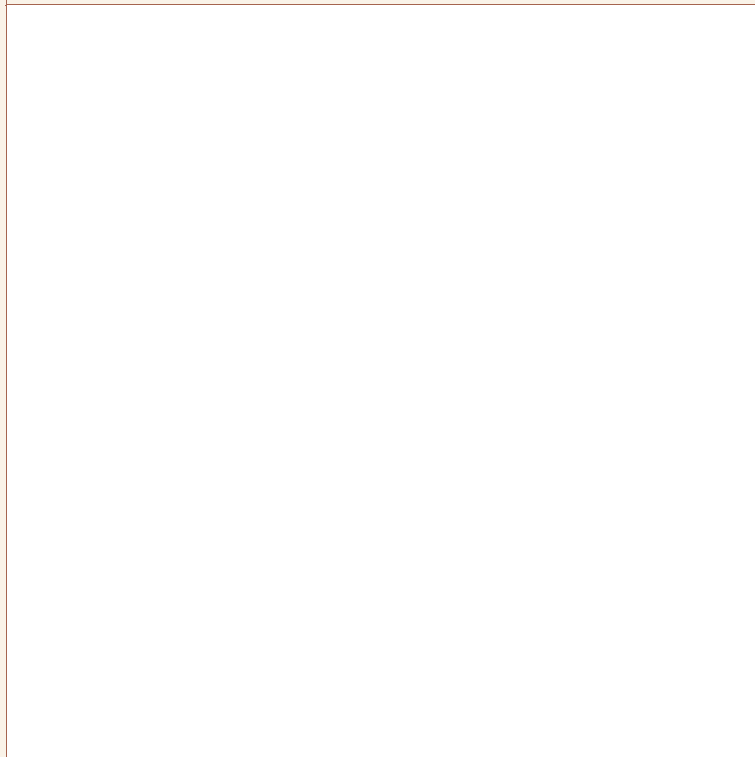

Fuente / Autor

Bibliografía

García López 1992: Figura 19; Celdrán y Velasco 2015c

Observaciones

Exposición permanente (MAM). Domus: DA090136.

Autor/a de la ficha

Carlos Velasco Felipe

Fecha de registro

26/02/2012

Fecha última revisión

23/01/2021

Nombre del yacimiento La Bastida	Pedanía - Municipio (Provincia) Totana (Murcia)	Localización de la pieza Museo Arqueológico de Murcia	Tipo de intervención Excavación
Campaña 1944 - 1950	Sector - Zona PDM - Z 0	Contexto Ajuar funerario?	Ámbito
		Código ámbito	Codificación estratigráfica

Fasificación Yacimineto Fase 3 (1750 - 1550 ANE)	Tipo de datación	Método de datación	Fecha
-----------------------------------------------------	------------------	--------------------	-------

Sigla 1985 (602)	Tipología Forma 2	Conservación 75-100%	Peso (gr) 149,21	Masa (cc) 76,00
---------------------	----------------------	-------------------------	---------------------	--------------------

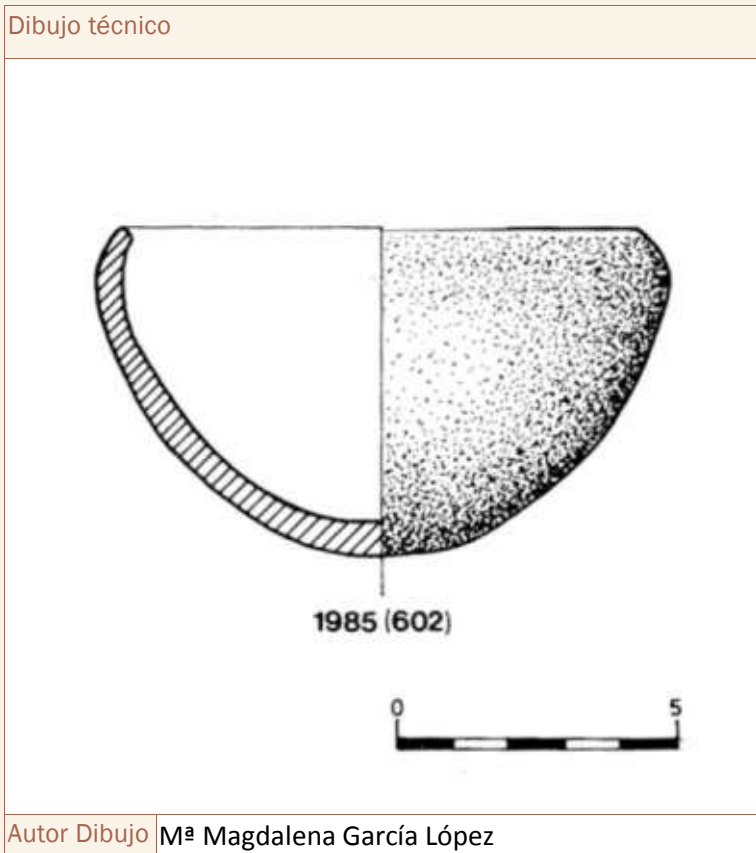

### DIMENSIONES LINEALES

Db 8,6	Db <sub>a</sub>	Dm 10,1
Am 5,6	Aci 5	Grosor 7-10mm

### CARACTERÍSTICAS TÉCNICAS

Acabado exterior Bruñido
Cocción Oxidante

Acabado interior Bruñido
-----------------------------

Pastas Amarillas  Decoración  Pitorro

Pié  Asa/s  Mamelones  Lengüeta/s

### CAPACIDAD VOLUMÉTRICA

Capacidad total ACAD (ml) medida empírica
Capacidad total empírica (ml) 250

### HUELLAS DE USO

ESTRÍAS:
Sí

### ANALÍTICAS

Analíticas
------------



Fotografía



Autor Fotografía Carlos Velasco Felipe

Contexto material

Fuente / Autor

Bibliografía

García López 1992: Figura 19; Celdrán y Velasco 2015c

Observaciones

Fondos MAM. Ómfalo en la parte externa del fondo.

Autor/a de la ficha

Carlos Velasco Felipe

Fecha de registro

26/02/2012

Fecha última revisión

24/01/2021

Nombre del yacimiento  
La Bastida

Pedanía - Municipio (Provincia)  
Totana (Murcia)

Localización de la pieza  
Centro de investigación de la Bastida

Tipo de intervención  
Excavación

Campaña  
2009

Sector - Zona  
PDM - Z 0

Contexto  
Urna funeraria

Ámbito  
Departamento

Código ámbito  
DIX

Codificación estratigráfica

Fasificación Yacimineto  
Fase 3 (1750 - 1550 ANE)

Tipo de datación  
Relativa

Método de datación

Fecha

Sigla  
BA-02-3

Tipología  
Forma 2

Conservación  
100%

Peso (gr)  
3.179,00

Masa (cc)  
2.200,00

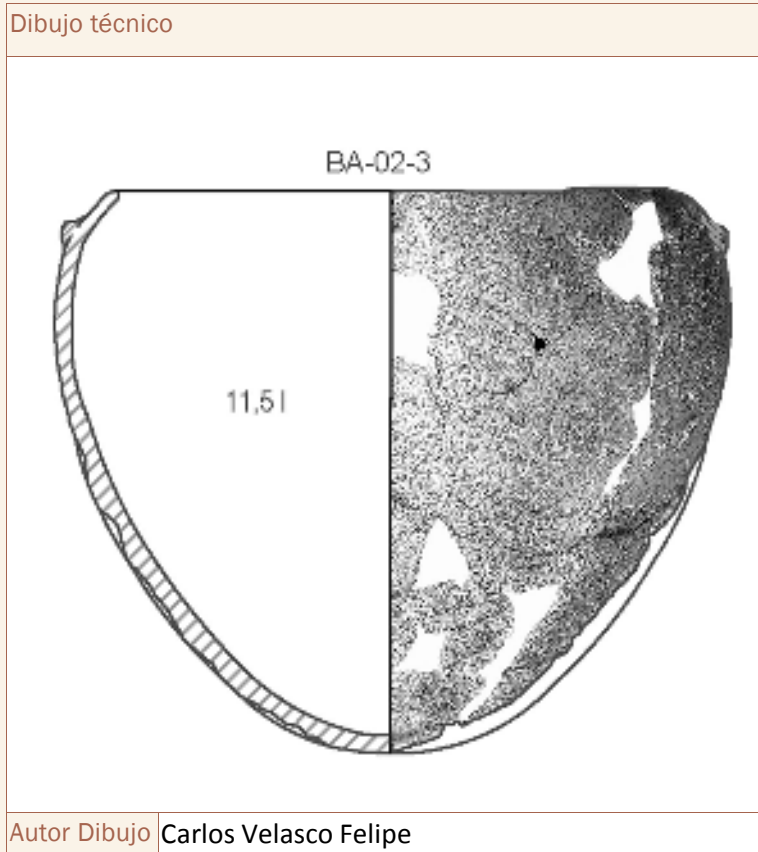

#### DIMENSIONES LINEALES

Db  
26,7

Db<sub>a</sub>

D<sub>m</sub>  
32,5

A<sub>m</sub>  
27

A<sub>c</sub>  
20,12

Grosor  
7-10mm

#### CARACTERÍSTICAS TÉCNICAS

Acabado exterior  
Alisado

Acabado interior  
Alisado

Cocción  
Mixta

Pastas Amarillas  Decoración  Pitorro

Pié  Asa/s  Mamelones  Lengüeta/s

#### CAPACIDAD VOLUMÉTRICA

Capacidad total ACAD (ml)  
12.700

Capacidad total empírica (ml)  
11.500 ml

#### HUELLAS DE USO

ESTRÍAS:

#### ANALÍTICAS

Analíticas

Fotografía



Autor Fotografía Carlos Velasco Felipe

Contexto material

Fuente / Autor

Bibliografía

Observaciones

- mamelones

Autor/a de la ficha

Carlos Velasco Felipe

Fecha de registro

07/12/2011

Fecha última revisión

18/12/2020

Nombre del yacimiento  
La Bastida

Pedanía - Municipio (Provincia)  
Totana (Murcia)

Localización de la pieza  
Centro de investigación de la Bastida

Tipo de intervención  
Excavación

Campaña  
2009

Sector - Zona  
PDM - Z 0

Contexto  
Urna funeraria

Ámbito  
Departamento

Código ámbito  
D.V

Codificación estratigráfica

Fasificación Yacimineto  
Fase 3 (1750 - 1550 ANE)

Tipo de datación

Método de datación

Fecha

Sigla  
BA-05-1

Tipología  
Forma 2

Conservación  
25-50%

Peso (gr)

Masa (cc)  
1.673,00

Dibujo técnico

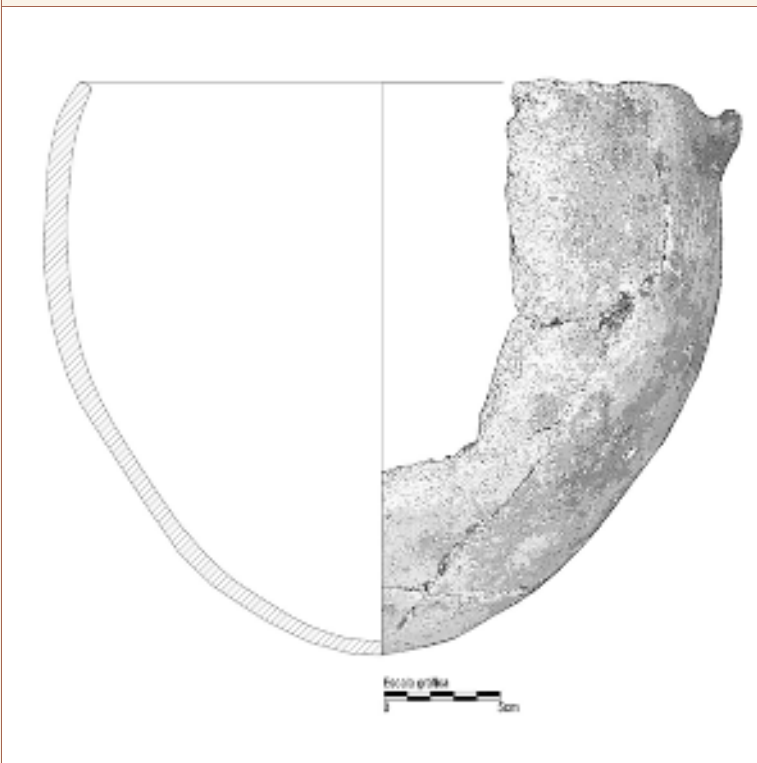

Autor Dibujo Carlos Velasco Felipe

DIMENSIONES LINEALES

Db  
24,66

Db<sub>a</sub>

D<sub>m</sub>  
29

A<sub>m</sub>  
26

A<sub>c</sub>  
18,94

Grosor  
7-10mm

CARACTERÍSTICAS TÉCNICAS

Acabado exterior  
Alisado

Acabado interior  
Alisado

Cocción  
Mixta

Pastas Amarillas  Decoración  Pitorro

Pié  Asa/s  Mamelones  Lengüeta/s

CAPACIDAD VOLUMÉTRICA

Capacidad total ACAD (ml)  
11.700

Capacidad total empírica (ml)  
medida ACAD

HUELLAS DE USO

ESTRÍAS:

ANALÍTICAS

Analíticas

Fotografía



Autor Fotografía Carlos Velasco Felipe

Contexto material

Fuente / Autor

Bibliografía

Observaciones

1 mamelón conservado

Autor/a de la ficha

Carlos Velasco Felipe

Fecha de registro

07/12/2011

Fecha última revisión

18/12/2020

Nombre del yacimiento  
La Bastida

Pedanía - Municipio (Provincia)  
Totana (Murcia)

Localización de la pieza  
Centro de investigación de la Bastida

Tipo de intervención  
Excavación

Campaña  
2009

Sector - Zona  
PDM - Z 0

Contexto  
Urna funeraria

Ámbito  
Departamento

Código ámbito  
D.IX-X

Codificación estratigráfica

Fasificación Yacimineto  
Fase 3 (1750 - 1550 ANE)

Tipo de datación

Método de datación

Fecha

Sigla  
BA-07-1

Tipología  
Forma 2

Conservación  
75-100%

Peso (gr)  
8.842,00

Masa (cc)  
2.871,00

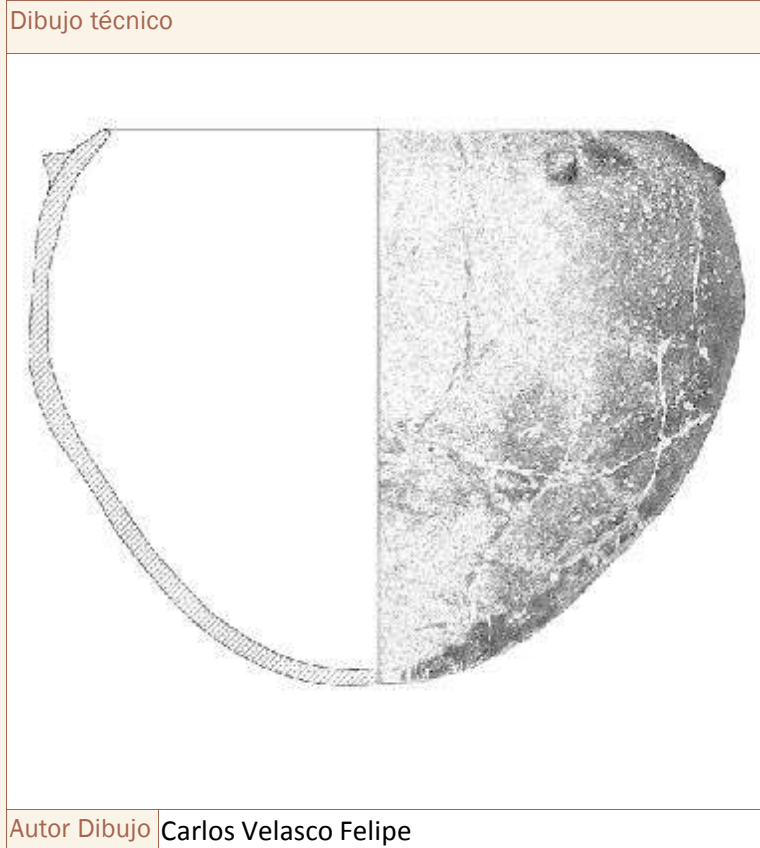

#### DIMENSIONES LINEALES

Db  
28,3

Db<sub>a</sub>

D<sub>m</sub>  
36,8

A<sub>m</sub>  
28,6

A<sub>c</sub>  
17,9

Grosor  
7-10mm

#### CARACTERÍSTICAS TÉCNICAS

Acabado exterior  
Alisado / Bruñido

Acabado interior  
Alisado

Cocción  
Mixta

Pastas Amarillas  Decoración  Pitorro

Pié  Asa/s  Mamelones  Lengüeta/s

#### CAPACIDAD VOLUMÉTRICA

Capacidad total ACAD (ml)  
medida empírica

Capacidad total empírica (ml)  
15.000

#### HUELLAS DE USO

ESTRÍAS:

#### ANALÍTICAS

Analíticas

Fotografía



Autor Fotografía Carlos Velasco Felipe

Contexto material

Fuente / Autor

Bibliografía

Observaciones

4 mamelones.

Autor/a de la ficha

Carlos Velasco Felipe

Fecha de registro

07/12/2011

Fecha última revisión

18/12/2020



Nombre del yacimiento  
La Bastida

Pedanía - Municipio (Provincia)  
Totana (Murcia)

Localización de la pieza  
Centro de investigación de la Bastida

Tipo de intervención  
Excavación

Campaña  
2009

Sector - Zona  
PDM - Z 1

Contexto  
Urna Funeraria - Cenotafio

Ámbito  
Habitación

Código ámbito  
H3

Codificación estratigráfica

Fasificación Yacimineto  
Fase 3 (1750 - 1550 ANE)

Tipo de datación  
Relativa

Método de datación  
Estratigráfica

Fecha

Sigla  
BA-13-2

Tipología  
Forma 2

Conservación  
100%

Peso (gr)  
3.657,00

Masa (cc)  
2.281,00

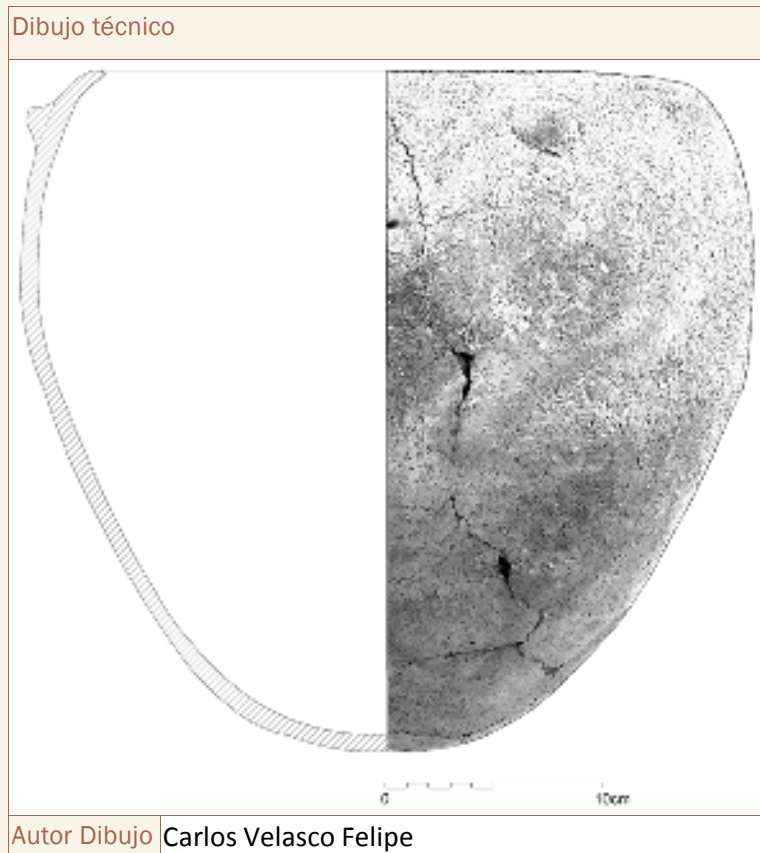

### DIMENSIONES LINEALES

Db  
26,5

Db<sub>a</sub>

D<sub>m</sub>  
33,8

A<sub>m</sub>  
31,4

A<sub>c</sub>  
23,2

Grosor  
7-10mm

### CARACTERÍSTICAS TÉCNICAS

Acabado exterior  
Alisado

Acabado interior  
Alisado

Cocción  
Mixta

Pastas Amarillas  Decoración  Pitorro

Pié  Asa/s  Mamelones  Lengüeta/s

### CAPACIDAD VOLUMÉTRICA

Capacidad total ACAD (ml)  
17.400

Capacidad total empírica (ml)  
medida ACAD

### HUELLAS DE USO

ESTRÍAS:

### ANALÍTICAS

Analíticas



Fotografía



Autor Fotografí Carlos Velasco Felipe

Contexto material



Fuente / Autor Jose Antonio Soldevilla

Bibliografía

Observaciones

2 mamelones conservados (tendría 4)

Autor/a de la ficha

Carlos Velasco Felipe

Fecha de registro

25/06/2011

Fecha última revisión

18/12/2020

Nombre del yacimiento  
La Bastida

Pedanía - Municipio (Provincia)  
Totana (Murcia)

Localización de la pieza  
Centro de investigación de la Bastida

Tipo de intervención  
Excavación

Campaña  
2009

Sector - Zona  
PDM - Z 1

Contexto  
Urna funeraria

Ámbito  
Habitación

Código ámbito  
H3

Codificación estratigráfica

Fasificación Yacimineto  
Fase 3 (1750 - 1550 ANE)

Tipo de datación  
Relativa

Método de datación  
Estratigráfica

Fecha

Sigla  
BA-14-6

Tipología  
Forma 2

Conservación  
75-100%

Peso (gr)  
6.900,00

Masa (cc)  
2.868,00

#### Dibujo técnico

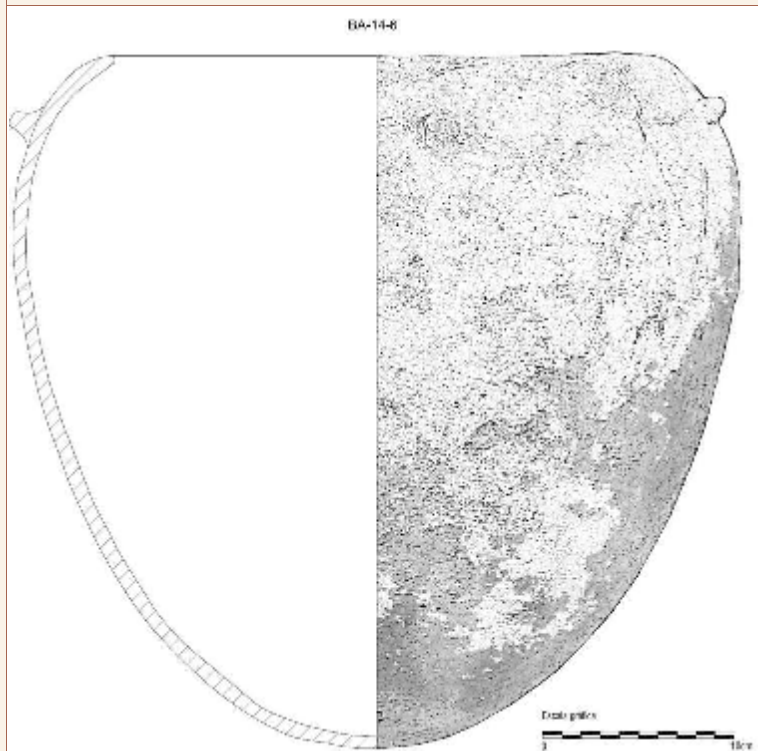

Autor Dibujo Carlos Velasco Felipe

#### DIMENSIONES LINEALES

Db  
27,7

Db<sub>a</sub>

Dm  
38

Am  
36,33

Aci  
26

Grosor  
7-10mm

#### CARACTERÍSTICAS TÉCNICAS

Acabado exterior  
Alisado

Acabado interior  
Alisado

Cocción  
Mixta

Pastas Amarillas  Decoración  Pitorro

Pié  Asa/s  Mamelones  Lengüeta/s

#### CAPACIDAD VOLUMÉTRICA

Capacidad total ACAD (ml)  
26.891

Capacidad total empírica (ml)  
27.400

#### HUELLAS DE USO

ESTRÍAS:

#### ANALÍTICAS

Analíticas

Fotografía



Autor Fotografía Carlos Velasco Felipe

Contexto material

Fuente / Autor

Bibliografía

Observaciones

Mamelones.

Autor/a de la ficha

Carlos Velasco Felipe

Fecha de registro

07/12/2011

Fecha última revisión

18/12/2020

Nombre del yacimiento  
La Bastida

Pedanía - Municipio (Provincia)  
Totana (Murcia)

Localización de la pieza  
Centro de investigación de la Bastida

Tipo de intervención  
Excavación

Campaña  
2009

Sector - Zona  
PDM - Z 1

Contexto  
Ajuar funerario - Urna

Ámbito  
Habitación

Código ámbito  
H2

Codificación estratigráfica

Fasificación Yacimineto  
Fase 3 (1750 - 1550 ANE)

Tipo de datación  
Relativa

Método de datación  
Estratigráfica

Fecha

Sigla  
BA-16-4

Tipología  
Forma 2

Conservación  
100%

Peso (gr)  
707,00

Masa (cc)  
389,00

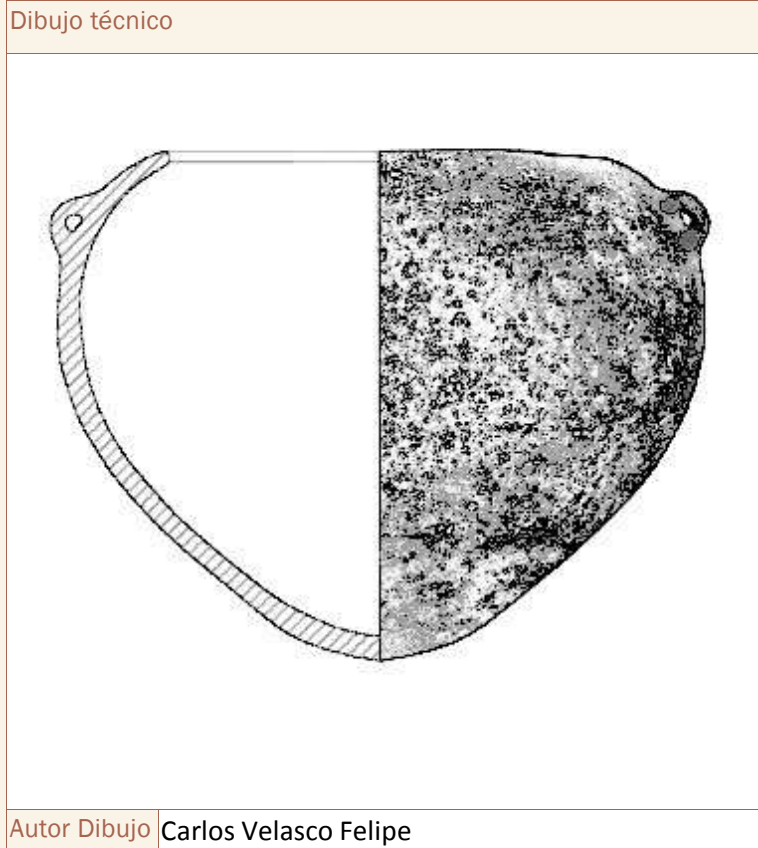

### DIMENSIONES LINEALES

Db  
16,7

Db<sub>a</sub>

D<sub>m</sub>  
19

A<sub>m</sub>  
13,1

A<sub>ci</sub>  
10

Grosor  
<7mm

### CARACTERÍSTICAS TÉCNICAS

Acabado exterior  
Bruñido

Acabado interior  
Alisado

Cocción  
Mixta

Pastas Amarillas  Decoración  Pitorro

Pié  Asa/s  Mamelones  Lengüeta/s

### CAPACIDAD VOLUMÉTRICA

Capacidad total ACAD (ml)  
medida empírica

Capacidad total empírica (ml)  
2.150

### HUELLAS DE USO

ESTRÍAS:

### ANALÍTICAS

Analíticas

Fotografía



Autor Fotografía Jose Antonio Soldevilla

Contexto material



Fuente / Autor Jose Antonio Soldevilla

Bibliografía

Observaciones

Ajuar exterior.  
2 asas-lengüeta enfrentadas.

Autor/a de la ficha  
Carlos Velasco Felipe

Fecha de registro  
25/06/2011

Fecha última revisión  
16/01/2021

Nombre del yacimiento  
La Bastida

Pedanía - Municipio (Provincia)  
Totana (Murcia)

Localización de la pieza  
Centro de investigación de la Bastida

Tipo de intervención  
Excavación

Campaña  
2009

Sector - Zona  
PDM - Z 1

Contexto  
Ajuar funerario - Urna

Ámbito  
Habitación

Código ámbito  
H3

Codificación estratigráfica

Fasificación Yacimineto  
Fase 3 (1750 - 1550 ANE)

Tipo de datación  
Absoluta

Método de datación  
Carbono 14

Fecha  
Semillas: 1715 ± 25 cal ANE\*

Sigla  
BA-18-68

Tipología  
Forma 2

Conservación  
100%

Peso (gr)  
734,00

Masa (cc)  
371,00

Dibujo técnico

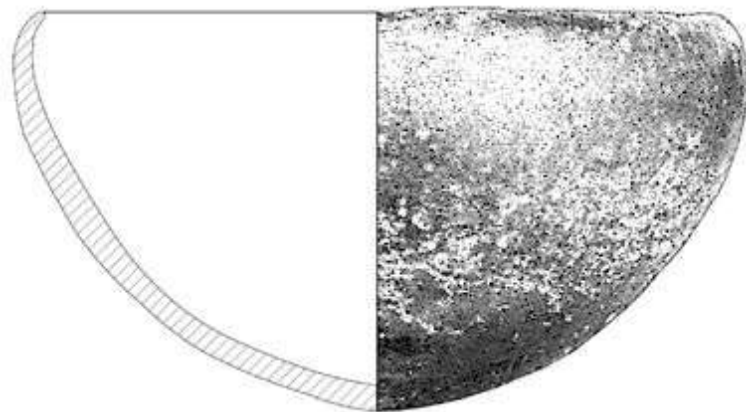

Autor Dibujo Carlos Velasco Felipe

### DIMENSIONES LINEALES

Db  
16,7

Db<sub>a</sub>

D<sub>m</sub>  
19,4

A<sub>m</sub>  
10,5

A<sub>ci</sub>  
9,5

Grosor  
7-10mm

### CARACTERÍSTICAS TÉCNICAS

Acabado exterior  
Bruñido

Acabado interior  
Bruñido

Cocción  
Mixta

Pastas Amarillas  Decoración  Pitorro

Pié  Asa/s  Mamelones  Lengüeta/s

### CAPACIDAD VOLUMÉTRICA

Capacidad total ACAD (ml)  
1.847,40

Capacidad total empírica (ml)  
1.900

### HUELLAS DE USO

ESTRÍAS:  
Sí

### ANALÍTICAS

Analíticas



Fotografía



Autor Fotografí Carlos Velasco Felipe

Contexto material



Fuente / Autor Jose Antonio Soldevilla

Bibliografía

Observaciones

Autor/a de la ficha  
Carlos Velasco Felipe

Fecha de registro  
25/06/2011

Fecha última revisión  
16/01/2021

Nombre del yacimiento  
La Bastida

Pedanía - Municipio (Provincia)  
Totana (Murcia)

Localización de la pieza  
Centro de investigación de la Bastida

Tipo de intervención  
Excavación

Campaña  
2009

Sector - Zona  
PDM - Z 1

Contexto  
Ajuar funerario - Urna

Ámbito  
Habitación

Código ámbito  
H8

Codificación estratigráfica

Fasificación Yacimineto  
Fase 3 (1750 - 1550 ANE)

Tipo de datación  
Relativa

Método de datación  
Estratigráfica

Fecha

Sigla  
BA-24-22

Tipología  
Forma 2

Conservación  
75-100%

Peso (gr)  
299,00

Masa (cc)  
131,00

Dibujo técnico

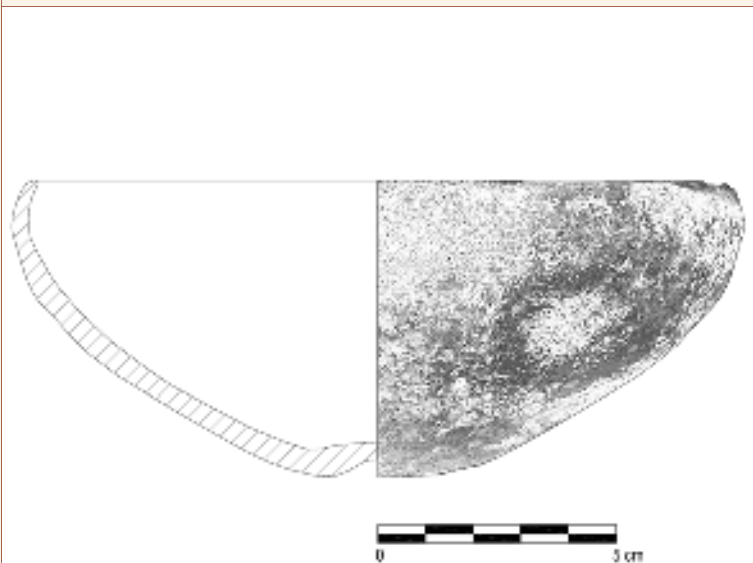

### DIMENSIONES LINEALES

Db  
14,2

Db<sub>a</sub>

Dm  
15,7

Am  
6,3

Aci  
5,35

Grosor  
<7mm

### CARACTERÍSTICAS TÉCNICAS

Acabado exterior  
Bruñido

Acabado interior  
Alisado

Cocción  
Mixta

Pastas Amarillas  Decoración  Pitorro

Pié  Asa/s  Mamelones  Lengüeta/s

### CAPACIDAD VOLUMÉTRICA

Capacidad total ACAD (ml)  
608,70

Capacidad total empírica (ml)  
600

### HUELLAS DE USO

ESTRÍAS:

Autor Dibujo Carlos Velasco Felipe

### ANALÍTICAS

Analíticas



Fotografía



Autor Fotografía Carlos Velasco Felipe

Contexto material

Empty box for material context.

Fuente / Autor

Bibliografía

Empty box for bibliography.

Observaciones

Presenta umbilicación en el eje central de la base, por su cara externa.

Autor/a de la ficha

Carlos Velasco Felipe

Fecha de registro

25/06/2011

Fecha última revisión

24/01/2021

Nombre del yacimiento  
La Bastida

Pedanía - Municipio (Provincia)  
Totana (Murcia)

Localización de la pieza  
Centro de investigación de la Bastida

Tipo de intervención  
Excavación

Campaña  
2009

Sector - Zona  
PDM - Z 1

Contexto  
Urna funeraria

Ámbito  
Habitación

Código ámbito  
H8

Codificación estratigráfica

Fasificación Yacimineto  
Fase 3 (1750 - 1550 ANE)

Tipo de datación

Método de datación

Fecha

Sigla  
BA-24-51

Tipología  
Forma 2

Conservación  
75-100%

Peso (gr)  
9.000,00

Masa (cc)  
3.504,00

#### Dibujo técnico

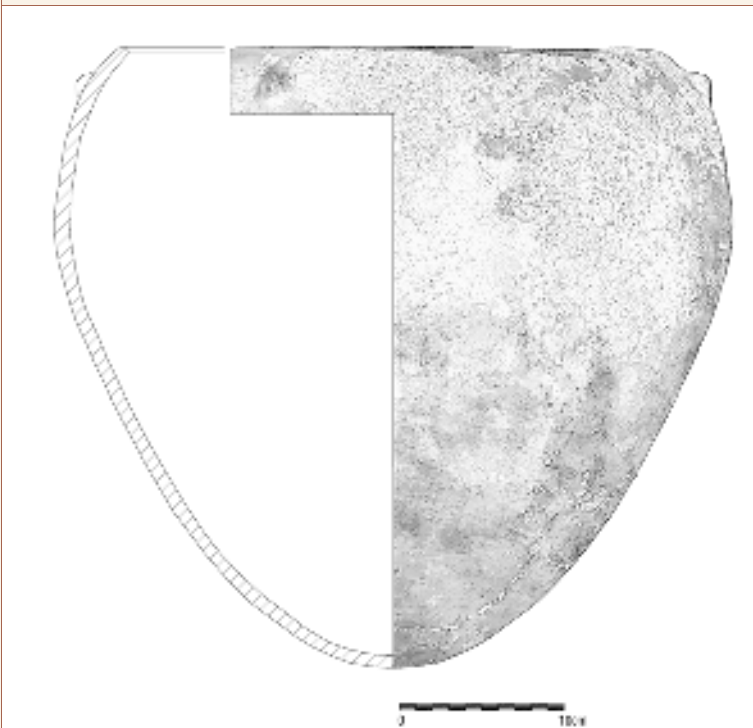

Autor Dibujo Carlos Velasco Felipe

#### DIMENSIONES LINEALES

Db  
31,47

Dbá

Dm  
41,33

Am  
37,78

Aci  
27,25

Grosor  
7-10mm

#### CARACTERÍSTICAS TÉCNICAS

Acabado exterior  
Bruñido

Acabado interior  
Alisado

Cocción  
Mixta

Pastas Amarillas  Decoración  Pitorro

Pié  Asa/s  Mamelones  Lengüeta/s

#### CAPACIDAD VOLUMÉTRICA

Capacidad total ACAD (ml)  
29.500

Capacidad total empírica (ml)  
medida ACAD

#### HUELLAS DE USO

ESTRÍAS:

#### ANALÍTICAS

Analíticas

Fotografía



Autor Fotografí Carlos Velasco Felipe

Contexto material

Empty box for material context.

Fuente / Autor

Bibliografía

Empty box for bibliography.

Observaciones

Empty box for observations.

Autor/a de la ficha  
Carlos Velasco Felipe

Fecha de registro  
25/06/2011

Fecha última revisión  
18/12/2020

Nombre del yacimiento  
La Bastida

Pedanía - Municipio (Provincia)  
Totana (Murcia)

Localización de la pieza  
Centro de investigación de la Bastida

Tipo de intervención  
Excavación

Campaña  
2009

Sector - Zona  
PDM - Z 0

Contexto  
Urna funeraria

Ámbito  
Departamento

Código ámbito  
D.VIII E

Codificación estratigráfica

Fasificación Yacimiento  
Fase 3 (1750 - 1550 ANE)

Tipo de datación  
Absoluta

Método de datación  
Carbono 14

Fecha  
1788 ± 86 cal ANE

Sigla  
BA-27-2

Tipología  
Forma 2

Conservación  
50-75%

Peso (gr)

Masa (cc)  
1.236,00

Dibujo técnico

### DIMENSIONES LINEALES

Db  
24

Db a

Dm  
30

Am  
22

Aci  
18,1

Grosor  
7-10mm

### CARACTERÍSTICAS TÉCNICAS

Acabado exterior  
Alisado

Acabado interior  
Alisado

Cocción  
Mixta

Pastas Amarillas  Decoración  Pitorro

Pié  Asa/s  Mamelones  Lengüeta/s

### CAPACIDAD VOLUMÉTRICA

Capacidad total ACAD (ml)  
9.250

### HUELLAS DE USO

ESTRÍAS:

Capacidad total empírica (ml)  
medida ACAD

### ANALÍTICAS

Analíticas

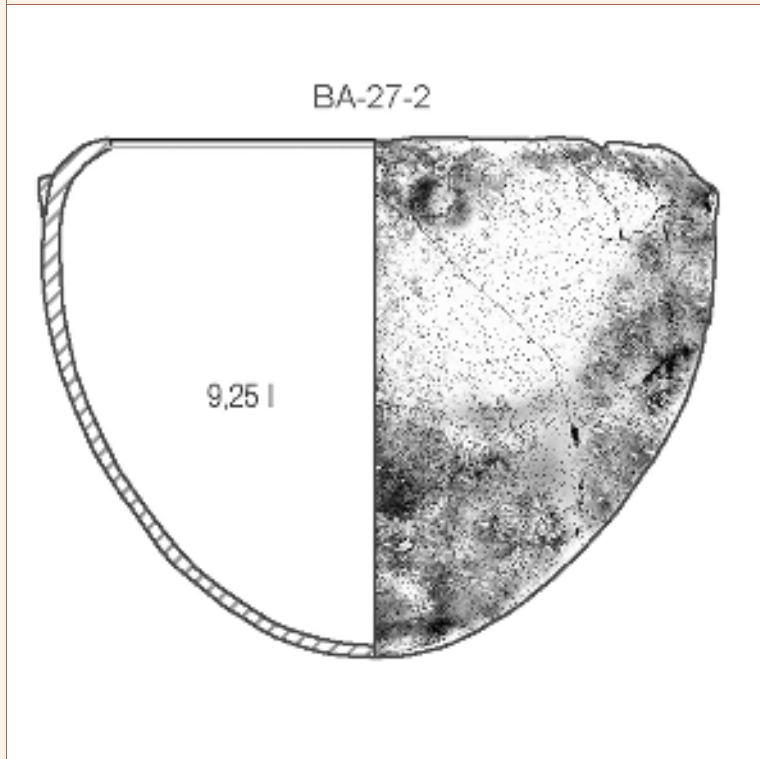

Autor Dibujo Carlos Velasco Felipe

Fotografía	
Autor Fotografí	Carlos Velasco Felipe

Contexto material	
Fuente / Autor	

Bibliografía

Observaciones
3 mamezones conservados

Autor/a de la ficha
Carlos Velasco Felipe

Fecha de registro
25/06/2011

Fecha última revisión
01/02/2021

Nombre del yacimiento La Bastida		Pedanía - Municipio (Provincia) Totana (Murcia)		Localización de la pieza Centro de investigación de la Bastida		Tipo de intervención Excavación	
Campaña 2011	Sector - Zona LAM - Z8	Contexto Urna funeraria		Ámbito Habitación	Código ámbito H67	Codificación estratigráfica	

Fasificación Yacimineto Fase 3 (1750 - 1550 ANE)	Tipo de datación	Método de datación	Fecha
-----------------------------------------------------	------------------	--------------------	-------

Sigla BA-39-1	Tipología Forma 2	Conservación 50-75%	Peso (gr)	Masa (cc) 2.284,00
------------------	----------------------	------------------------	-----------	-----------------------

Dibujo técnico

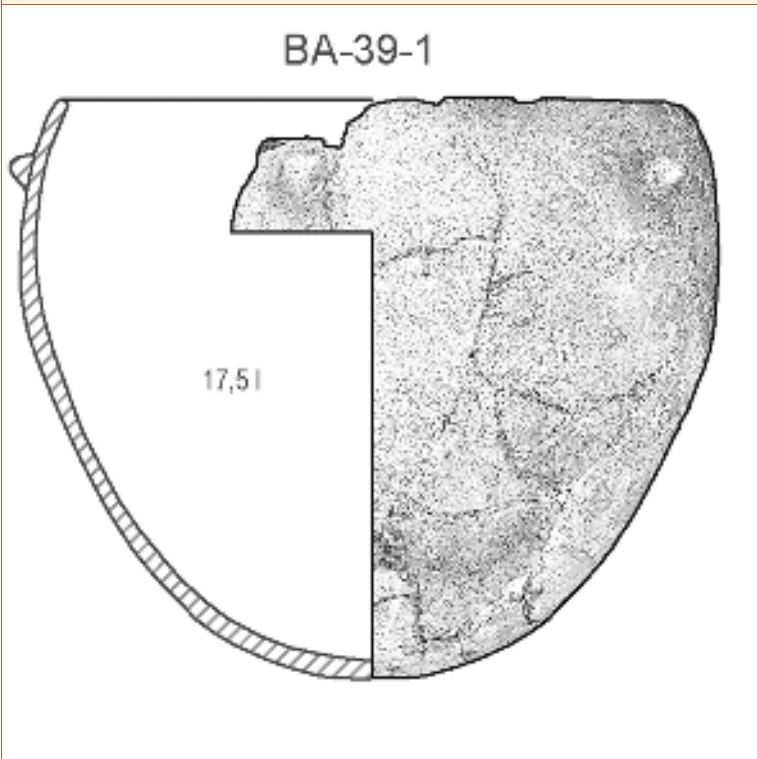

Autor Dibujo Carlos Velasco Felipe

DIMENSIONES LINEALES

Db 32	Db 32	Dm 34,8
Am 28,9	Aci 23	Grosor 7-10mm

CARACTERÍSTICAS TÉCNICAS

Acabado exterior Alisado
Cocción Mixta

Acabado interior Alisado
-----------------------------

- Pastas Amarillas  Decoración  Pitorro   
Pié  Asa/s  Mamelones  Lengüeta/s

CAPACIDAD VOLUMÉTRICA

Capacidad total ACAD (ml) 17.500
Capacidad total empírica (ml) medida ACAD

HUELLAS DE USO

ESTRÍAS:
----------

ANALÍTICAS

Analíticas
------------

Fotografía



Autor Fotografí Carlos Velasco Felipe

Contexto material

Empty box for material context.

Fuente / Autor

Bibliografía

Empty box for bibliography.

Observaciones

Empty box for observations.

Autor/a de la ficha

Carlos Velasco Felipe

Fecha de registro

14/10/2011

Fecha última revisión

18/12/2020

Nombre del yacimiento  
La Bastida

Pedanía - Municipio (Provincia)  
Totana (Murcia)

Localización de la pieza  
Centro de investigación de la Bastida

Tipo de intervención  
Excavación

Campaña  
2009

Sector - Zona  
PDM - Z 0

Contexto  
Tapadera de urna funeraria

Ámbito  
Departamento

Código ámbito  
D.XIX

Codificación estratigráfica

Fasificación Yacimineto  
Fase 3 (1750 - 1550 ANE)

Tipo de datación

Método de datación

Fecha

Sigla  
BA-41-1

Tipología  
Forma 2

Conservación  
75-100%

Peso (gr)  
2.104,90

Masa (cc)  
1.369,00

Dibujo técnico

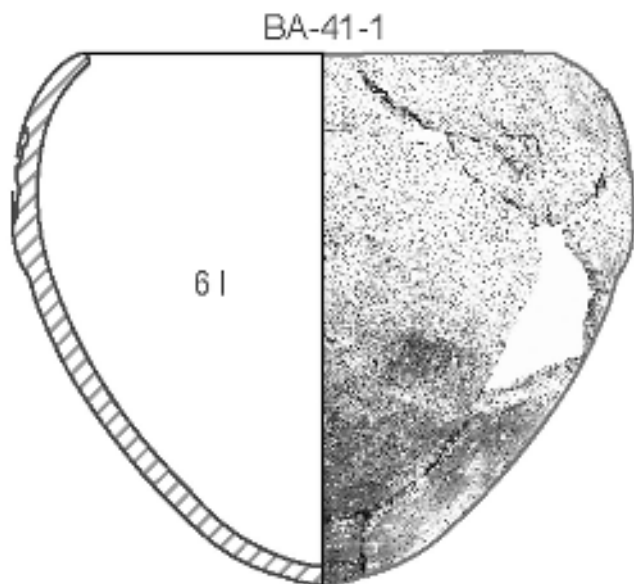

Autor Dibujo Carlos Velasco Felipe

### DIMENSIONES LINEALES

Db  
19,5

Db<sub>a</sub>

D<sub>m</sub>  
25,5

A<sub>m</sub>  
21,9

A<sub>ci</sub>  
16,63

Grosor  
<7mm

### CARACTERÍSTICAS TÉCNICAS

Acabado exterior  
Alisado

Acabado interior  
Alisado

Cocción  
Mixta

Pastas Amarillas  Decoración  Pitorro

Pié  Asa/s  Mamelones  Lengüeta/s

### CAPACIDAD VOLUMÉTRICA

Capacidad total ACAD (ml)  
6.000

Capacidad total empírica (ml)  
medida ACAD

### HUELLAS DE USO

ESTRÍAS:

### ANALÍTICAS

Analíticas



Fotografía

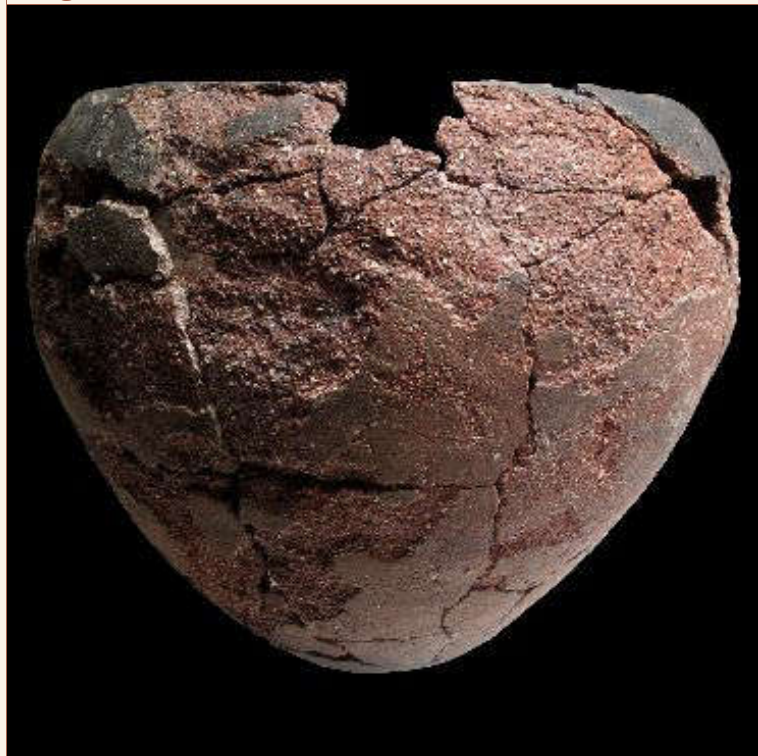

Autor Fotografía Carlos Velasco Felipe

Contexto material

Fuente / Autor

Bibliografía

Observaciones

Autor/a de la ficha  
Carlos Velasco Felipe

Fecha de registro  
25/06/2011

Fecha última revisión  
01/02/2021

Nombre del yacimiento  
La Bastida

Pedanía - Municipio (Provincia)  
Totana (Murcia)

Localización de la pieza  
Centro de investigación de la Bastida

Tipo de intervención  
Excavación

Campaña  
2009

Sector - Zona  
PDM - Z 0

Contexto  
Urna funeraria

Ámbito  
Departamento

Código ámbito  
D.XIX

Codificación estratigráfica

Fasificación Yacimineto  
Fase 3 (1750 - 1550 ANE)

Tipo de datación

Método de datación

Fecha

Sigla  
BA-41-2

Tipología  
Forma 2

Conservación  
75-100%

Peso (gr)  
3.500,00

Masa (cc)  
1.851,00

Dibujo técnico

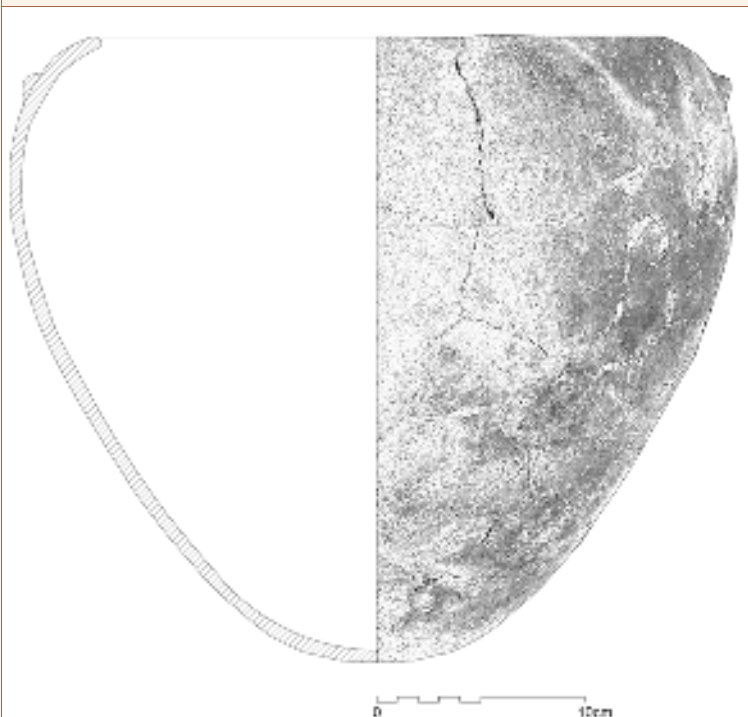

Autor Dibujo Carlos Velasco Felipe

### DIMENSIONES LINEALES

Db  
26

Db<sub>a</sub>

Dm  
32,5

Am  
30

Aci  
23,25

Grosor  
<7mm

### CARACTERÍSTICAS TÉCNICAS

Acabado exterior  
Alisado

Acabado interior  
Alisado

Cocción  
Mixta

Pastas Amarillas  Decoración  Pitorro

Pié  Asa/s  Mamelones  Lengüeta/s

### CAPACIDAD VOLUMÉTRICA

Capacidad total ACAD (ml)  
17.500

Capacidad total empírica (ml)  
medida ACAD

### HUELLAS DE USO

ESTRÍAS:

### ANALÍTICAS

Analíticas

Fotografía



Autor Fotografí Carlos Velasco Felipe

Contexto material

Fuente / Autor

Bibliografía

Observaciones

F2B3y

Autor/a de la ficha

Carlos Velasco Felipe

Fecha de registro

25/06/2011

Fecha última revisión

18/12/2020

Nombre del yacimiento  
La Bastida

Pedanía - Municipio (Provincia)  
Totana (Murcia)

Localización de la pieza  
Centro de investigación de la Bastida

Tipo de intervención  
Excavación

Campaña  
2009

Sector - Zona  
PDM - Z 1

Contexto  
Urna funeraria

Ámbito  
Departamento

Código ámbito  
D.XIX

Codificación estratigráfica

Fasificación Yacimineto  
Fase 3 (1750 - 1550 ANE)

Tipo de datación

Método de datación

Fecha

Sigla  
BA-43-3

Tipología  
Forma 2

Conservación  
25-50%

Peso (gr)

Masa (cc)  
1.570,00

#### Dibujo técnico

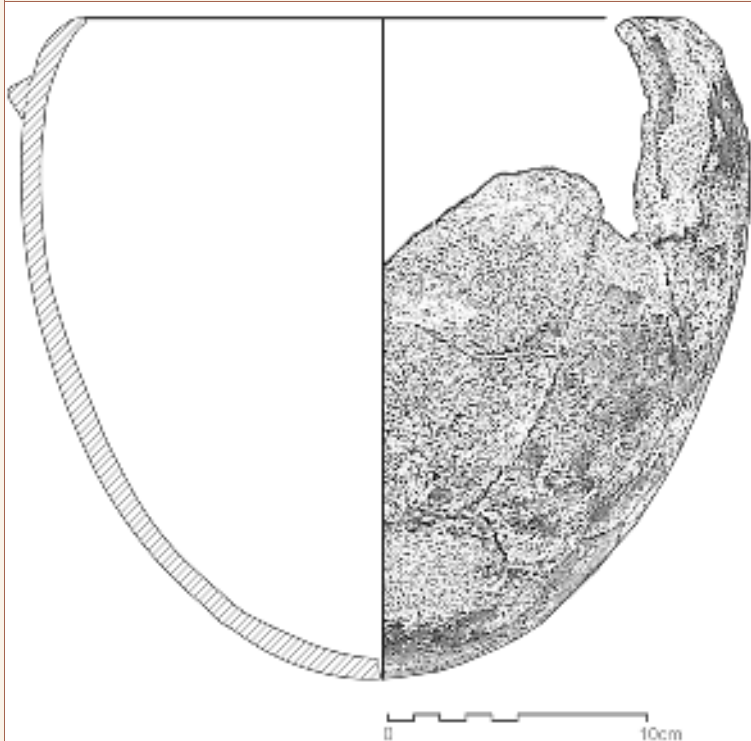

Autor Dibujo Carlos Velasco Felipe

#### DIMENSIONES LINEALES

Db  
23,7

Db<sub>a</sub>

Dm  
29,1

Am  
25,5

Aci  
19,6

Grosor  
7-10mm

#### CARACTERÍSTICAS TÉCNICAS

Acabado exterior  
Alisado

Acabado interior  
Alisado

Cocción  
Mixta

Pastas Amarillas  Decoración  Pitorro

Pié  Asa/s  Mamelones  Lengüeta/s

#### CAPACIDAD VOLUMÉTRICA

Capacidad total ACAD (ml)  
9.400

Capacidad total empírica (ml)  
medida ACAD

#### HUELLAS DE USO

ESTRÍAS:

#### ANALÍTICAS

Analíticas

Fotografía



Autor Fotografí Carlos Velasco Felipe

Contexto material



Fuente / Autor

Bibliografía

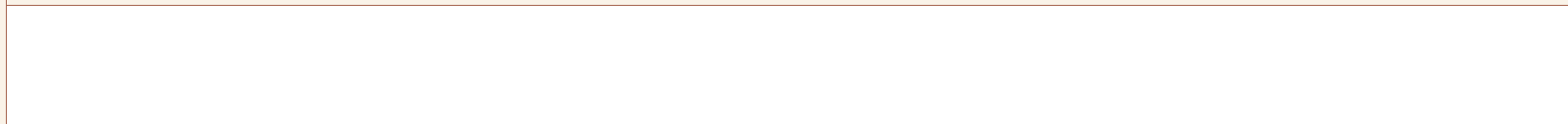

Observaciones

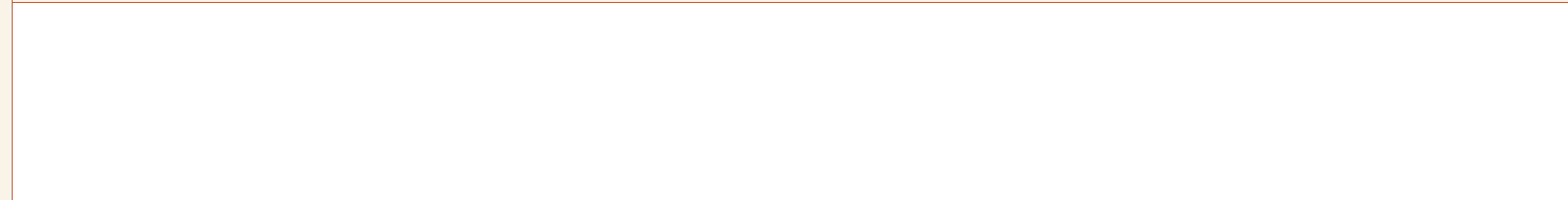

Autor/a de la ficha

Carlos Velasco Felipe

Fecha de registro

25/06/2011

Fecha última revisión

18/12/2020

Nombre del yacimiento  
La Bastida

Pedanía - Municipio (Provincia)  
Totana (Murcia)

Localización de la pieza  
Centro de investigación de la Bastida

Tipo de intervención  
Excavación

Campaña  
2010

Sector - Zona  
PDM - Z 0

Contexto  
Ajuar funerario - Urna

Ámbito  
Habitación

Código ámbito  
H41

Codificación estratigráfica

Fasificación Yacimineto  
Fase 3 (1750 - 1550 ANE)

Tipo de datación  
Relativa

Método de datación  
Estratigráfica

Fecha

Sigla  
BA-48d-33

Tipología  
Forma 2

Conservación  
100%

Peso (gr)  
1.496,00

Masa (cc)  
789,00

Dibujo técnico

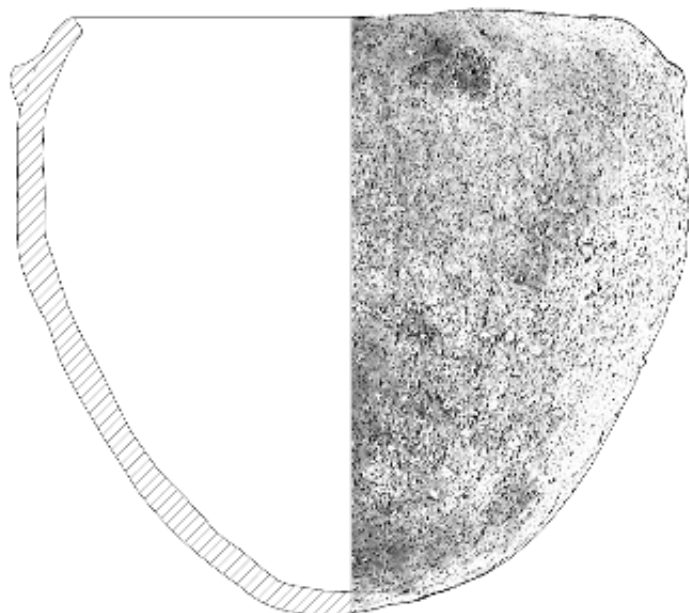

0 10cm

Autor Dibujo Carlos Velasco Felipe

### DIMENSIONES LINEALES

Db  
16,6

Db<sub>a</sub>

D<sub>m</sub>  
20,2

A<sub>m</sub>  
18

A<sub>ci</sub>  
14,3

Grosor  
7-10mm

### CARACTERÍSTICAS TÉCNICAS

Acabado exterior  
Alisado

Acabado interior  
Alisado

Cocción  
Oxidante

Pastas Amarillas  Decoración  Pitorro

Pié  Asa/s  Mamelones  Lengüeta/s

### CAPACIDAD VOLUMÉTRICA

Capacidad total ACAD (ml)  
3.200

Capacidad total empírica (ml)  
medida ACAD

### HUELLAS DE USO

ESTRÍAS:

### ANALÍTICAS

Analíticas

Fotografía



Autor Fotografí Carlos Velasco Felipe

Contexto material

Fuente / Autor

Bibliografía

Observaciones

4 mamelones.

Autor/a de la ficha

Carlos Velasco Felipe

Fecha de registro

25/06/2011

Fecha última revisión

01/02/2021



Nombre del yacimiento La Bastida	Pedanía - Municipio (Provincia) Totana (Murcia)	Localización de la pieza Centro de investigación de la Bastida	Tipo de intervención Excavación
Campaña 2011	Sector - Zona PDM - Z 0	Contexto Urna funeraria	Ámbito Habitación
		Código ámbito H44	Codificación estratigráfica

Fasificación Yacimineto Fase 3 (1750 - 1550 ANE)	Tipo de datación	Método de datación	Fecha
-----------------------------------------------------	------------------	--------------------	-------

Sigla BA-53-1	Tipología Forma 2	Conservación 50-75%	Peso (gr)	Masa (cc) 3.600,00
------------------	----------------------	------------------------	-----------	-----------------------

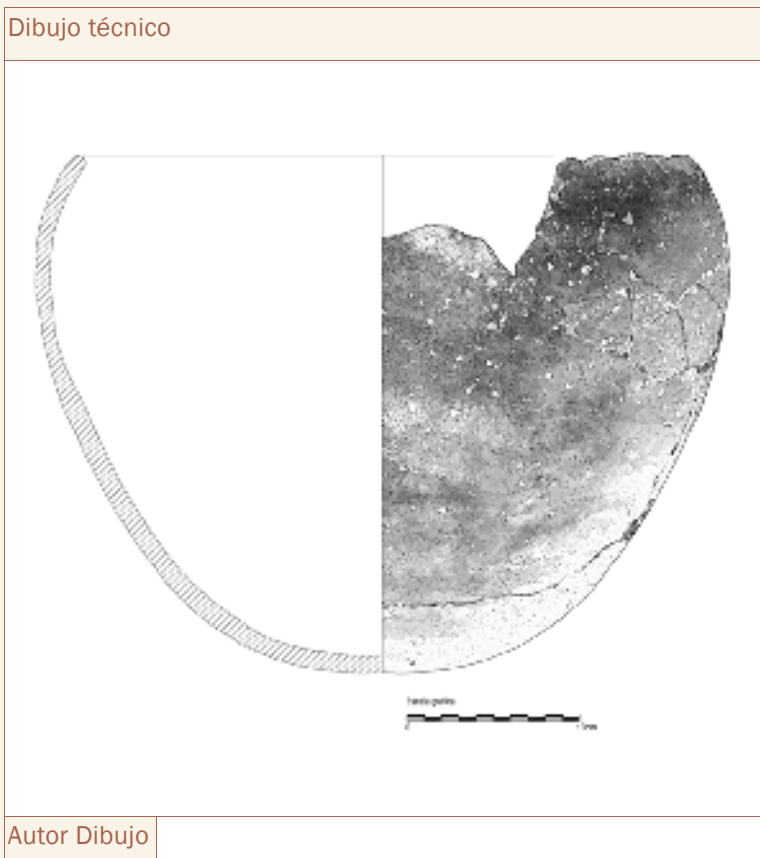

### DIMENSIONES LINEALES

Db 35	Db 	Dm 40
Am 32	Aci 25,9	Grosor >10mm

### CARACTERÍSTICAS TÉCNICAS

Acabado exterior Alisado
Cocción Mixta

Acabado interior Alisado
-----------------------------

Pastas Amarillas  Decoración  Pitorro

Pié  Asa/s  Mamelones  Lengüeta/s

### CAPACIDAD VOLUMÉTRICA

Capacidad total ACAD (ml) 25.000
Capacidad total empírica (ml) medida ACAD

### HUELLAS DE USO

ESTRÍAS:
----------

### ANALÍTICAS

Analíticas
------------



Fotografía

Autor Fotografí

Contexto material

Fuente / Autor

Bibliografía

Observaciones

Autor/a de la ficha

Carlos Velasco Felipe

Fecha de registro

18/03/2012

Fecha última revisión

18/12/2020

Nombre del yacimiento La Bastida	Pedanía - Municipio (Provincia) Totana (Murcia)	Localización de la pieza Centro de investigación de la Bastida	Tipo de intervención Excavación
Campaña 2011	Sector - Zona PDM - Z 0	Contexto Ajuar funerario - Urna	Ámbito Habitación
		Código ámbito H41	Codificación estratigráfica

Fasificación Yacimineto Fase 3 (1750 - 1550 ANE)	Tipo de datación Relativa	Método de datación Estratigráfica	Fecha
-----------------------------------------------------	------------------------------	--------------------------------------	-------

Sigla BA-61a-2	Tipología Forma 2	Conservación 50-75%	Peso (gr)	Masa (cc) 729,00
-------------------	----------------------	------------------------	-----------	---------------------

Dibujo técnico

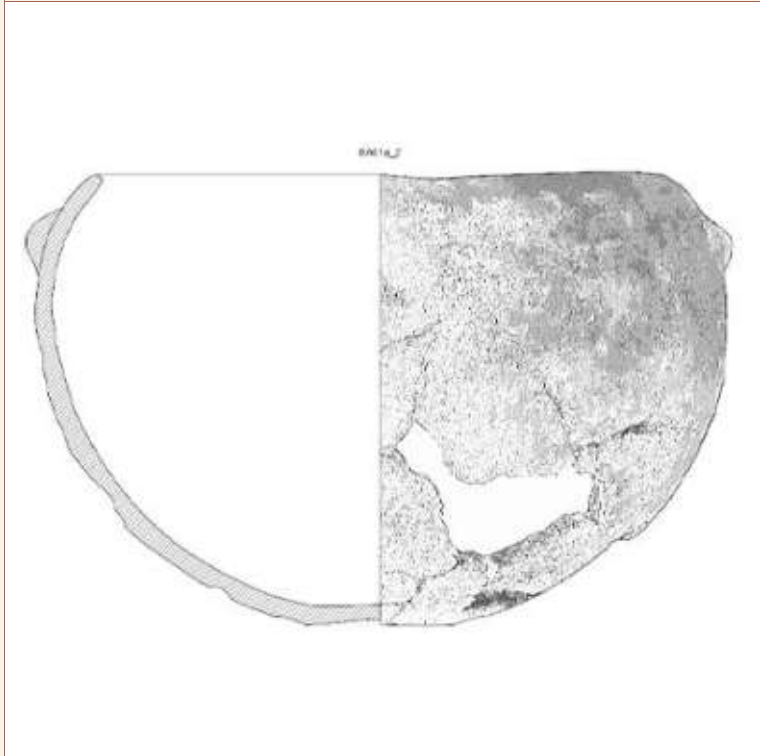

Autor Dibujo Carlos Velasco Felipe

### DIMENSIONES LINEALES

Db 19,3	Db 	Dm 23
Am 13,35	Aci 11,42	Grosor <7mm

### CARACTERÍSTICAS TÉCNICAS

Acabado exterior Alisado	Acabado interior Alisado
Cocción Mixta	Pastas Amarillas <input type="checkbox"/> Decoración <input type="checkbox"/> Pitorro <input type="checkbox"/> Pié <input type="checkbox"/> Asa/s <input type="checkbox"/> Mamelones <input checked="" type="checkbox"/> Lengüeta/s <input type="checkbox"/>

### CAPACIDAD VOLUMÉTRICA

Capacidad total ACAD (ml) medida empírica
Capacidad total empírica (ml) 3.450

### ANALÍTICAS

Analíticas
------------

### HUELLAS DE USO

ESTRÍAS:
----------

Fotografía



Autor Fotografí Carlos Velasco Felipe

Contexto material

Fuente / Autor

Bibliografía

Observaciones

2 mamelones

Autor/a de la ficha

Carlos Velasco Felipe

Fecha de registro

25/06/2011

Fecha última revisión

16/01/2021

Nombre del yacimiento La Bastida	Pedanía - Municipio (Provincia) Totana (Murcia)	Localización de la pieza Centro de investigación de la Bastida	Tipo de intervención Excavación
Campaña 2011	Sector - Zona PDM - Z 7	Contexto Ajuar funerario - Urna	Ámbito Habitación
		Código ámbito H54	Codificación estratigráfica

Fasificación Yacimineto Fase 3 (1750 - 1550 ANE)	Tipo de datación Absoluta	Método de datación Carbono 14	Fecha
-----------------------------------------------------	------------------------------	----------------------------------	-------

Sigla BA-62-9	Tipología Forma 2	Conservación 100%	Peso (gr) 1.116,00	Masa (cc) 688,00
------------------	----------------------	----------------------	-----------------------	---------------------

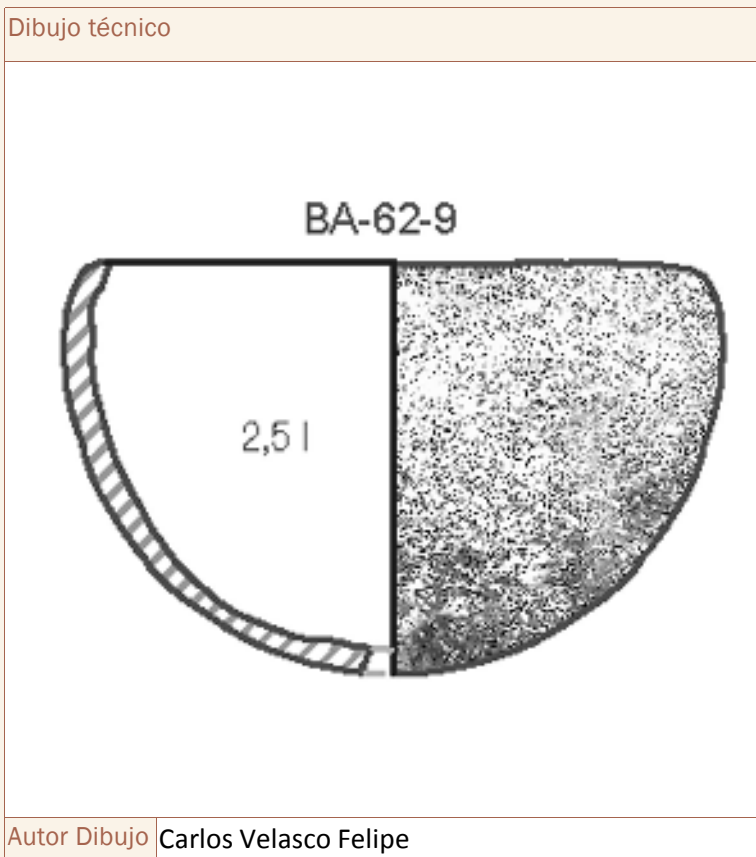

### DIMENSIONES LINEALES

Db 18	Db 11,6	Dm 20,1
Am 12,1	Aci 11,6	Grosor 7-10mm

### CARACTERÍSTICAS TÉCNICAS

Acabado exterior Alisado	Acabado interior Alisado
Cocción Mixta	Pastas Amarillas <input type="checkbox"/> Decoración <input type="checkbox"/> Pitorro <input type="checkbox"/>
	Pié <input type="checkbox"/> Asa/s <input type="checkbox"/> Mamelones <input type="checkbox"/> Lengüeta/s <input type="checkbox"/>

### CAPACIDAD VOLUMÉTRICA

Capacidad total ACAD (ml) 2.522,31
Capacidad total empírica (ml) 2.550

### ANALÍTICAS

Analíticas RES3
--------------------

### HUELLAS DE USO

ESTRÍAS:
----------

Fotografía



Autor Fotografí Carlos Velasco Felipe

Contexto material



Fuente / Autor

Bibliografía



Observaciones

Ajuar exterior.  
Presenta una concreción de difícil extracción, persistente tras el desalado. Datación con mala conservación de colágeno.

Autor/a de la ficha

Carlos Velasco Felipe

Fecha de registro

25/06/2011

Fecha última revisión

16/01/2021

Nombre del yacimiento  
La Bastida

Pedanía - Municipio (Provincia)  
Totana (Murcia)

Localización de la pieza  
Centro de investigación de la Bastida

Tipo de intervención  
Excavación

Campaña  
2011

Sector - Zona  
PDM - Z 7

Contexto  
Urna funeraria

Ámbito  
Habitación

Código ámbito  
H54

Codificación estratigráfica

Fasificación Yacimineto  
Fase 3 (1750 - 1550 ANE)

Tipo de datación  
Relativa

Método de datación  
Estratigráfica

Fecha

Sigla  
BA-65-8

Tipología  
Forma 2

Conservación  
100%

Peso (gr)

Masa (cc)  
2.319,00

Dibujo técnico



Autor Dibujo

### DIMENSIONES LINEALES

Db  
28

Dbá

Dm  
35

Am  
34

Aci  
25,21

Grosor  
7-10mm

### CARACTERÍSTICAS TÉCNICAS

Acabado exterior  
Alisado

Acabado interior  
Alisado

Cocción  
Mixta

Pastas Amarillas  Decoración  Pitorro

Pié  Asa/s  Mamelones  Lengüeta/s

### CAPACIDAD VOLUMÉTRICA

Capacidad total ACAD (ml)  
14.626,34

Capacidad total empírica (ml)  
medida ACAD

### HUELLAS DE USO

ESTRÍAS:

### ANALÍTICAS

Analíticas

Fotografía

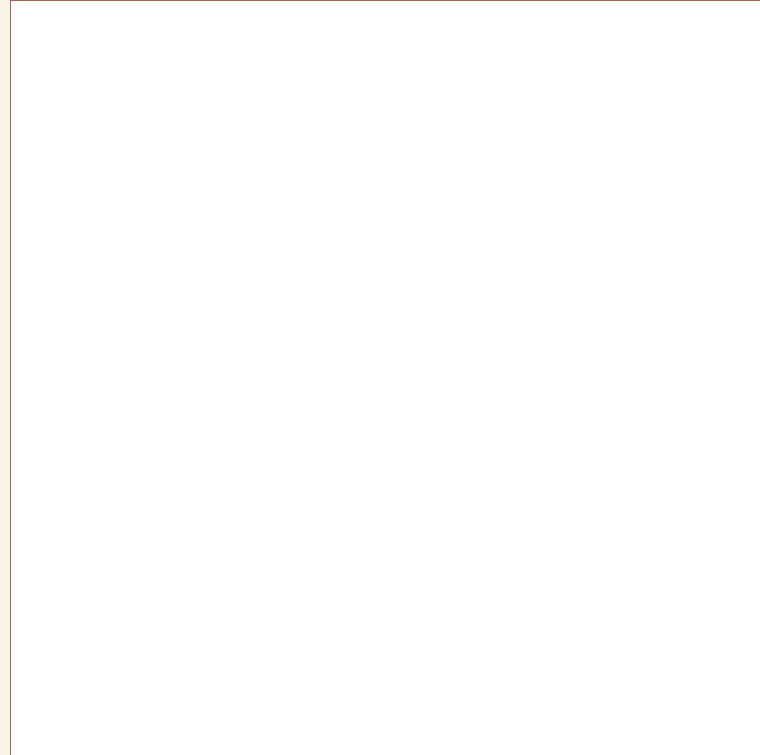

Autor Fotografí

Contexto material

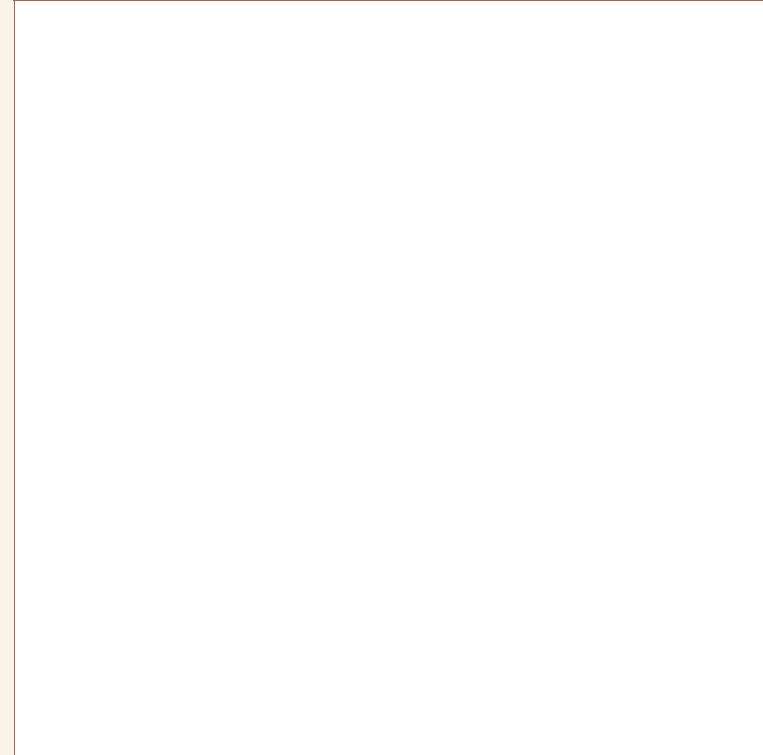

Fuente / Autor

Bibliografía

Observaciones

Dos esqueletos infantiles en el interior.

Autor/a de la ficha

Carlos Velasco Felipe

Fecha de registro

18/03/2013

Fecha última revisión

18/12/2020

Nombre del yacimiento La Bastida	Pedanía - Municipio (Provincia) Totana (Murcia)	Localización de la pieza Centro de investigación de la Bastida	Tipo de intervención Excavación
Campaña 2011	Sector - Zona PDM - Z 7	Contexto Tapadera de urna funeraria	Ámbito Habitación
		Código ámbito H54	Codificación estratigráfica

Fasificación Yacimineto Fase 3 (1750 - 1550 ANE)	Tipo de datación Relativa	Método de datación Estratigráfica	Fecha
-----------------------------------------------------	------------------------------	--------------------------------------	-------

Sigla BA-65-9	Tipología Forma 2	Conservación 100%	Peso (gr) 2.478,00	Masa (cc) 1.091,00
------------------	----------------------	----------------------	-----------------------	-----------------------

Dibujo técnico



Autor Dibujo Carlos Velasco Felipe

### DIMENSIONES LINEALES

Db 21,3	Db 	Dm 26,5
Am 23,8	Aci 18,4	Grosor 7-10mm

### CARACTERÍSTICAS TÉCNICAS

Acabado exterior Espatulado
Cocción Mixta

Acabado interior Alisado
-----------------------------

Pastas Amarillas  Decoración  Pitorro

Pié  Asa/s  Mamelones  Lengüeta/s

### CAPACIDAD VOLUMÉTRICA

Capacidad total ACAD (ml) medida empírica
Capacidad total empírica (ml) 8.150

### HUELLAS DE USO

ESTRÍAS:

### ANALÍTICAS

Analíticas RES
-------------------



Fotografía

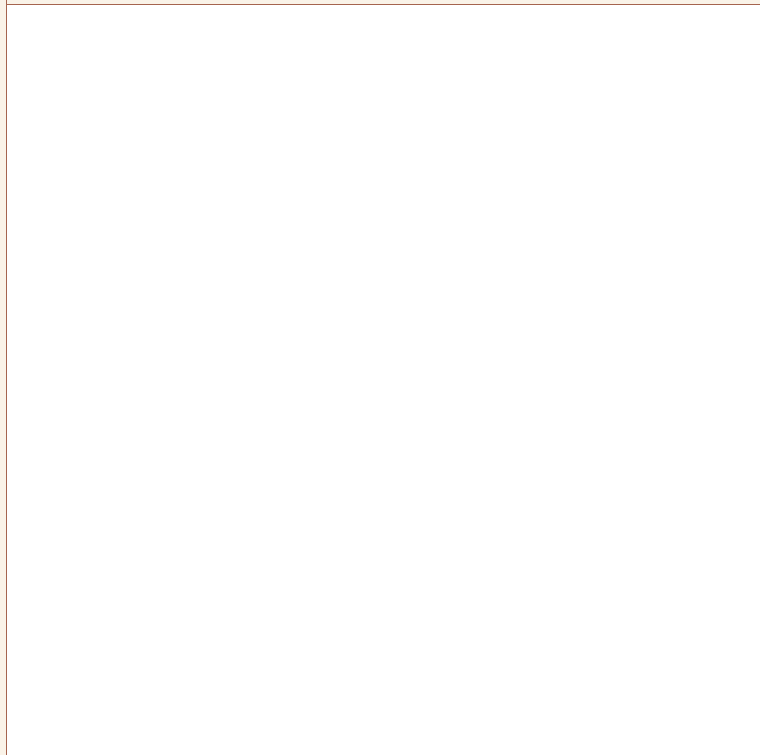

Autor Fotografí Carlos Velasco Felipe

Contexto material

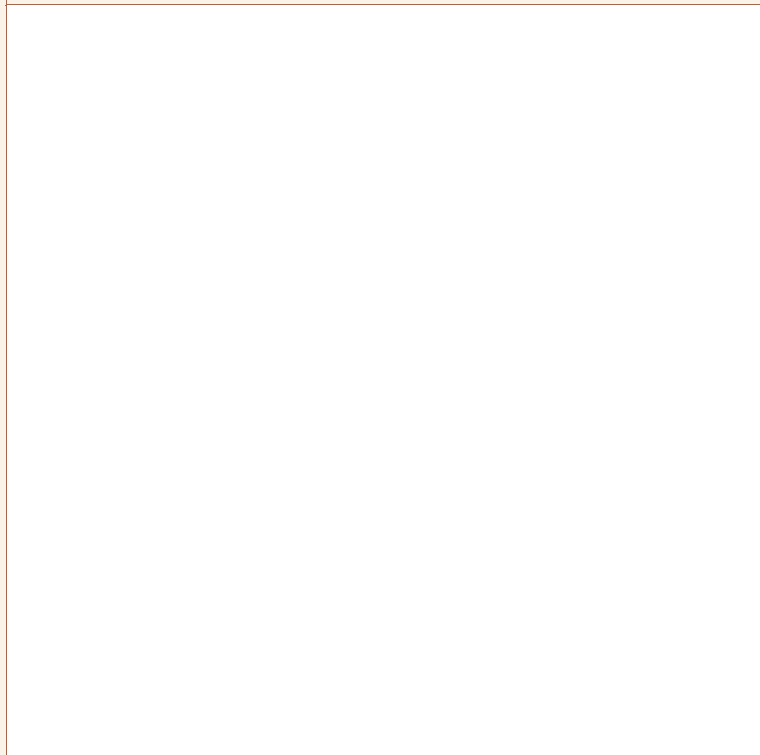

Fuente / Autor

Bibliografía



Observaciones

4 mamezones

Autor/a de la ficha

Carlos Velasco Felipe

Fecha de registro

14/10/2011

Fecha última revisión

01/02/2021

Nombre del yacimiento La Bastida	Pedanía - Municipio (Provincia) Totana (Murcia)	Localización de la pieza Centro de investigación de la Bastida	Tipo de intervención Excavación
Campaña 2013	Sector - Zona BAR - Z9	Contexto Urna funeraria	Ámbito Espacio abierto
		Código ámbito E53	Codificación estratigráfica

Fasificación Yacimineto Fase 3 (1750 - 1550 ANE)	Tipo de datación	Método de datación	Fecha
-----------------------------------------------------	------------------	--------------------	-------

Sigla BA-87-1	Tipología Forma 2	Conservación 75-100%	Peso (gr) 3.379,00	Masa (cc) 1.649,00
------------------	----------------------	-------------------------	-----------------------	-----------------------

Dibujo técnico



Autor Dibujo

### DIMENSIONES LINEALES

Db 26,5	Db 	Dm 35,5
Am 28	Aci 20,8	Grosor 7-10mm

### CARACTERÍSTICAS TÉCNICAS

Acabado exterior Alisado
Cocción Mixta

Acabado interior Alisado
-----------------------------

Pastas Amarillas  Decoración  Pitorro

Pié  Asa/s  Mamelones  Lengüeta/s

### CAPACIDAD VOLUMÉTRICA

Capacidad total ACAD (ml) 12.385,33
Capacidad total empírica (ml) medida ACAD

### HUELLAS DE USO

ESTRÍAS:

### ANALÍTICAS

Analíticas

Fotografía

Autor Fotografí

Contexto material

Fuente / Autor

Bibliografía

Observaciones

Autor/a de la ficha

Carlos Velasco Felipe

Fecha de registro

14/02/2016

Fecha última revisión

18/12/2020

Nombre del yacimiento  
La Bastida

Pedanía - Municipio (Provincia)  
Totana (Murcia)

Localización de la pieza  
Centro de investigación de la Bastida

Tipo de intervención  
Excavación

Campaña  
2009

Sector - Zona  
PDM - Z 1

Contexto  
Habitacional

Ámbito  
Espacio abierto

Código ámbito  
E0

Codificación estratigráfica  
1A9

Fasificación Yacimineto  
Fase 3 (1750 - 1550 ANE)

Tipo de datación

Método de datación

Fecha

Sigla  
BA-E0-71

Tipología  
Forma 2

Conservación  
50-75%

Peso (gr)

Masa (cc)  
1.133,00

Dibujo técnico

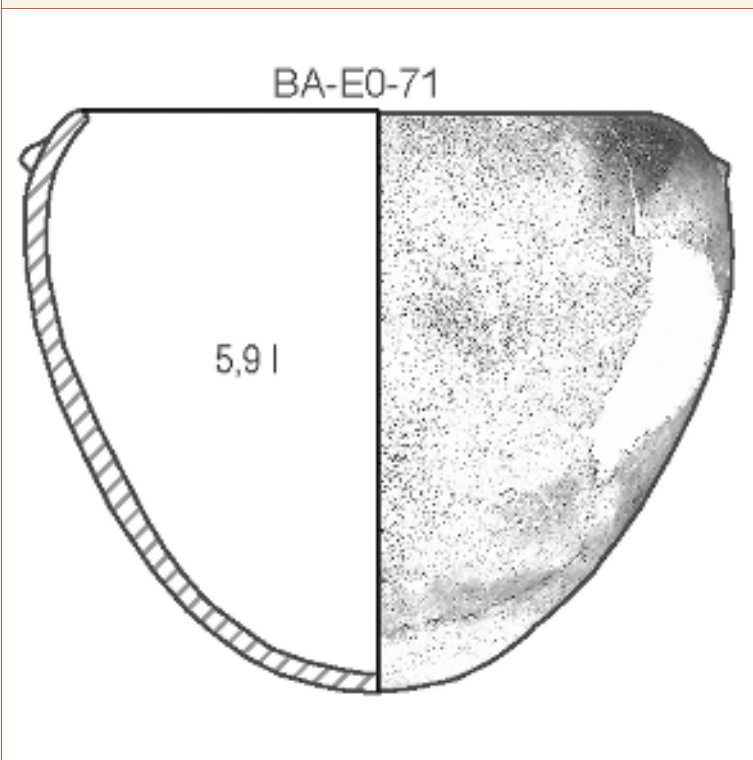

Autor Dibujo Carlos Velasco Felipe

### DIMENSIONES LINEALES

Db  
21

Db

Dm  
26,1

Am  
20,7

Aci  
16,35

Grosor  
<7mm

### CARACTERÍSTICAS TÉCNICAS

Acabado exterior  
Alisado

Acabado interior  
Alisado

Cocción  
Mixta

Pastas Amarillas  Decoración  Pitorro

Pié  Asa/s  Mamelones  Lengüeta/s

### CAPACIDAD VOLUMÉTRICA

Capacidad total ACAD (ml)  
medida empírica

Capacidad total empírica (ml)  
6.000

### HUELLAS DE USO

ESTRÍAS:

### ANALÍTICAS

Analíticas

Fotografía



Autor Fotografí Carlos Velasco Felipe

Contexto material

Fuente / Autor

Bibliografía

Observaciones

3 mamelones. Seguramente tendría 4.

Autor/a de la ficha

Carlos Velasco Felipe

Fecha de registro

25/06/2011

Fecha última revisión

01/02/2021

Nombre del yacimiento  
La Bastida

Pedanía - Municipio (Provincia)  
Totana (Murcia)

Localización de la pieza  
Centro de investigación de la Bastida

Tipo de intervención  
Excavación

Campaña  
2009

Sector - Zona  
PDM - Z 0

Contexto  
Habitacional

Ámbito  
Departamento

Código ámbito  
H35

Codificación estratigráfica

Fasificación Yacimineto  
Fase 2 (2000 - 1750 ANE)

Tipo de datación

Método de datación

Fecha

Sigla  
BA-H35-553

Tipología  
Forma 2

Conservación  
25-50%

Peso (gr)

Masa (cc)  
547,00

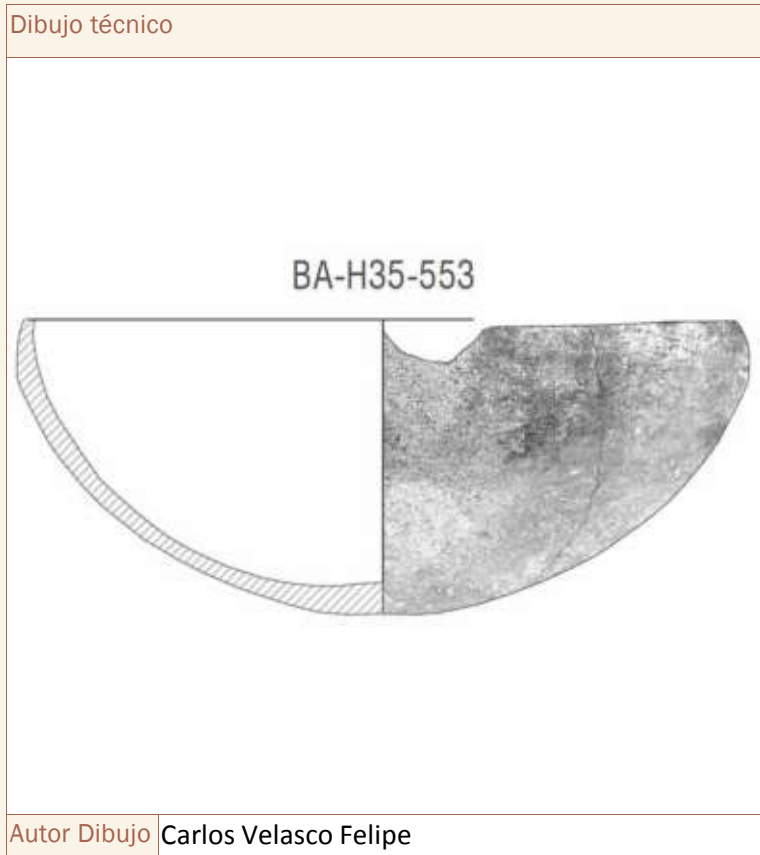

### DIMENSIONES LINEALES

Db  
26

Db<sub>a</sub>

Dm  
27

Am  
10,9

Aci  
9,3

Grosor  
<7mm

### CARACTERÍSTICAS TÉCNICAS

Acabado exterior  
Bruñido

Acabado interior  
Espatulado + Alisado

Cocción  
Mixta

Pastas Amarillas  Decoración  Pitorro

Pié  Asa/s  Mamelones  Lengüeta/s

### CAPACIDAD VOLUMÉTRICA

Capacidad total ACAD (ml)  
2.952,61

Capacidad total empírica (ml)  
medida ACAD

### HUELLAS DE USO

ESTRÍAS:

### ANALÍTICAS

Analíticas

Fotografía



Autor Fotografí Carlos Velasco Felipe

Contexto material



Fuente / Autor

Bibliografía

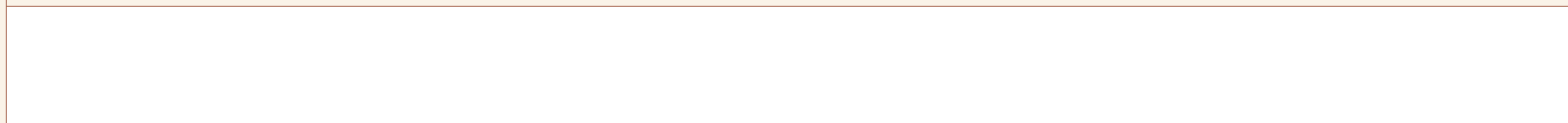

Observaciones

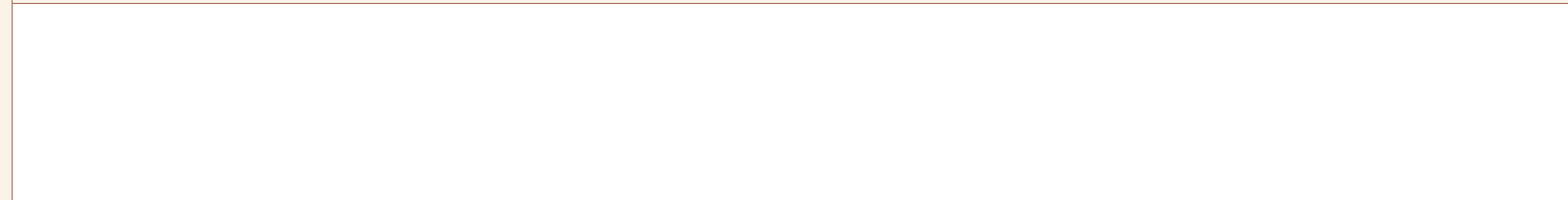

Autor/a de la ficha

Carlos Velasco Felipe

Fecha de registro

25/06/2011

Fecha última revisión

16/01/2021

Nombre del yacimiento  
La Bastida

Pedanía - Municipio (Provincia)  
Totana (Murcia)

Localización de la pieza  
Centro de investigación de la Bastida

Tipo de intervención  
Excavación

Campaña  
2011

Sector - Zona  
PDM - Z 7

Contexto  
Habitacional

Ámbito  
Habitación

Código ámbito  
H54

Codificación estratigráfica  
1A1

Fasificación Yacimineto  
Fase 3 (1750 - 1550 ANE)

Tipo de datación  
Relativa

Método de datación  
Estratigráfica

Fecha

Sigla  
BA-H54-5

Tipología  
Forma 2

Conservación  
25-50%

Peso (gr)

Masa (cc)  
712,00

Dibujo técnico



Autor Dibujo Carlos Velasco Felipe

### DIMENSIONES LINEALES

Db  
22

Dbá

Dm  
25

Am  
20

Aci  
15,5

Grosor  
7-10mm

### CARACTERÍSTICAS TÉCNICAS

Acabado exterior  
Alisado

Acabado interior  
Alisado

Cocción  
Mixta

Pastas Amarillas  Decoración  Pitorro

Pié  Asa/s  Mamelones  Lengüeta/s

### CAPACIDAD VOLUMÉTRICA

Capacidad total ACAD (ml)  
5.800

Capacidad total empírica (ml)  
medida ACAD

### HUELLAS DE USO

ESTRÍAS:

### ANALÍTICAS

Analíticas



Fotografía



Autor Fotografí Carlos Velasco Felipe

Contexto material



Fuente / Autor

Bibliografía

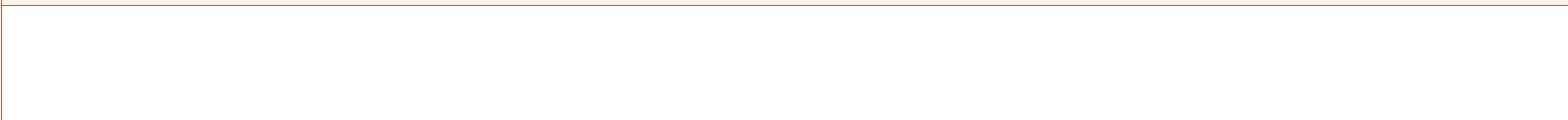

Observaciones

Se plantea la posibilidad de que se trate de una ofrenda funeraria dentro de este espacio (H54), que se sugiere, pudo ser empleado como "recinto funerario", no como espacio doméstico (Planteamiento desarrollado por M.Fregeiro)

Autor/a de la ficha

Carlos Velasco Felipe

Fecha de registro

25/06/2011

Fecha última revisión

01/02/2021

Nombre del yacimiento <b>La Bastida</b>	Pedanía - Municipio (Provincia) <b>Totana (Murcia)</b>	Localización de la pieza <b>Centro de investigación de la Bastida</b>	Tipo de intervención <b>Excavación</b>
Campaña <b>2011</b>	Sector - Zona <b>PDM - Z 7</b>	Contexto <b>Habitacional</b>	Ámbito <b>Habitación</b>
		Código ámbito <b>H54</b>	Codificación estratigráfica <b>2A1</b>

Fasificación Yacimineto <b>Fase 3 (1750 - 1550 ANE)</b>	Tipo de datación <b>Relativa</b>	Método de datación <b>Estratigráfica</b>	Fecha
------------------------------------------------------------	-------------------------------------	---------------------------------------------	-------

Sigla <b>BA-H54-97</b>	Tipología <b>Forma 2</b>	Conservación <b>50-75%</b>	Peso (gr)	Masa (cc) <b>1.166,00</b>
---------------------------	-----------------------------	-------------------------------	-----------	------------------------------

Dibujo técnico

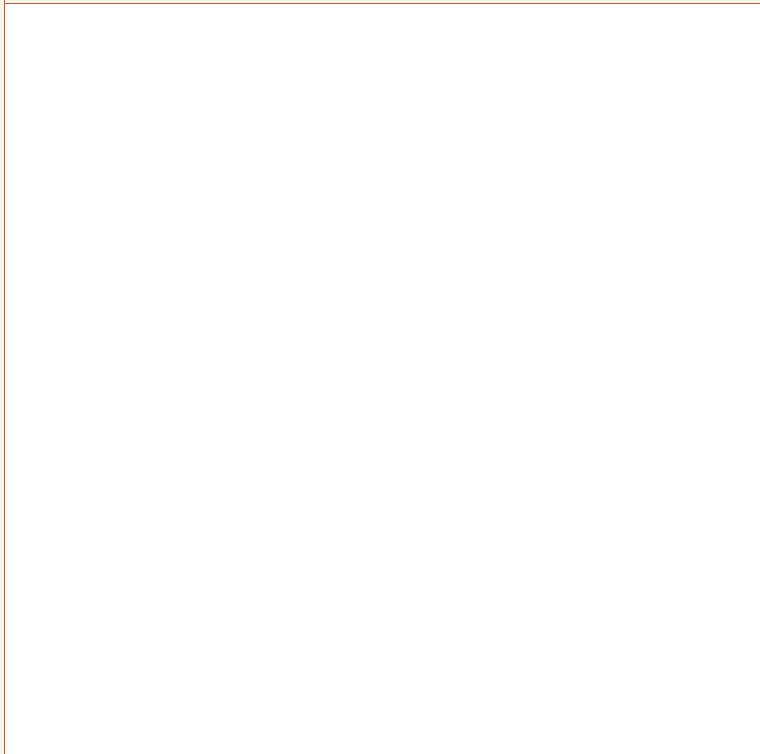

Autor Dibujo **Carlos Velasco Felipe**

### DIMENSIONES LINEALES

Db <b>23</b>	Db <b>29</b>	Dm <b>29</b>
Am <b>22</b>	Aci <b>16,55</b>	Grosor <b>7-10mm</b>

### CARACTERÍSTICAS TÉCNICAS

Acabado exterior <b>Alisado</b>	Acabado interior <b>Alisado</b>
Cocción <b>Mixta</b>	Pastas Amarillas <input type="checkbox"/> Decoración <input type="checkbox"/> Pitorro <input type="checkbox"/>
	Pié <input type="checkbox"/> Asa/s <input type="checkbox"/> Mamelones <input checked="" type="checkbox"/> Lengüeta/s <input type="checkbox"/>

### CAPACIDAD VOLUMÉTRICA

Capacidad total ACAD (ml) <b>4.800</b>
Capacidad total empírica (ml) <b>medida ACAD</b>

### ANALÍTICAS

Analíticas <b>RES3</b>
---------------------------

### HUELLAS DE USO

ESTRÍAS:

### Fotografía



Autor Fotografía Carlos Velasco Felipe

### Contexto material

Fuente / Autor

### Bibliografía

### Observaciones

Se plantea la posibilidad de que se trate de una ofrenda funeraria dentro de este espacio (H54), que se sugiere, pudo ser empleado como "recinto funerario", no como espacio doméstico (Planteamiento desarrollado por M.Fregeiro)

5 mamelones.

Presenta ennegrecimiento en el fondo interno por cocción/preparación de alimentos.

Autor/a de la ficha

Carlos Velasco Felipe

Fecha de registro

02/03/2012

Fecha última revisión

01/02/2021

Nombre del yacimiento  
La Bastida

Pedanía - Municipio (Provincia)  
Totana (Murcia)

Localización de la pieza  
Centro de investigación de la Bastida

Tipo de intervención  
Excavación

Campaña  
2011

Sector - Zona  
CIMA - Z3

Contexto  
Habitacional

Ámbito  
Habitación

Código ámbito  
H62

Codificación estratigráfica  
1A3

Fasificación Yacimineto  
Fase 3 (1750 - 1550 ANE)

Tipo de datación  
Relativa

Método de datación  
Estratigráfica

Fecha

Sigla  
BA-H62-27

Tipología  
Forma 2

Conservación  
75-100%

Peso (gr)  
2.837,00

Masa (cc)  
1.495,00

Dibujo técnico

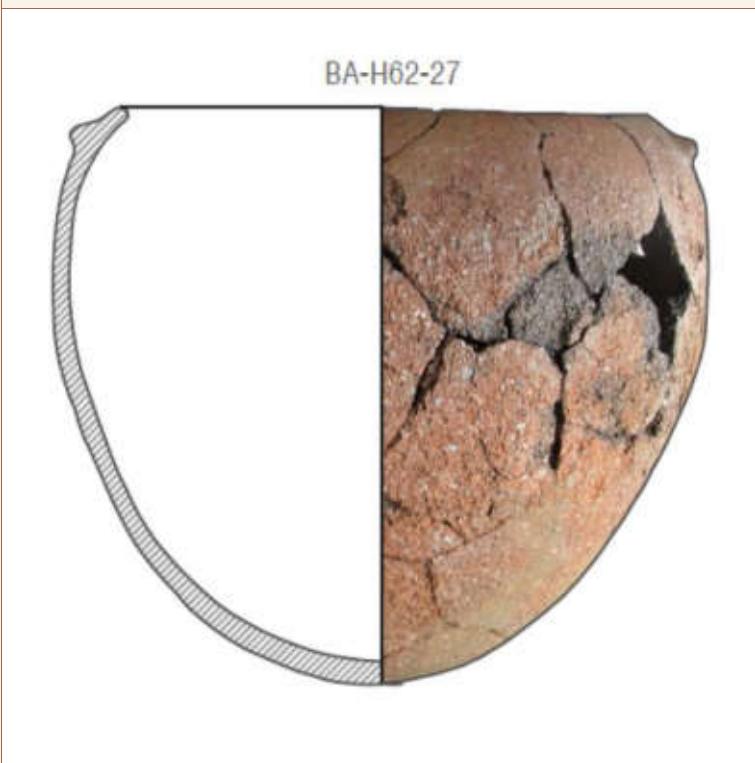

Autor Dibujo Carlos Velasco Felipe

### DIMENSIONES LINEALES

Db  
21,7

Db  
21,7

Dm  
28

Am  
24,3

Aci  
17,64

Grosor  
7-10mm

### CARACTERÍSTICAS TÉCNICAS

Acabado exterior  
Alisado

Acabado interior  
Alisado

Cocción  
Mixta

Pastas Amarillas  Decoración  Pitorro

Pié  Asa/s  Mamelones  Lengüeta/s

### CAPACIDAD VOLUMÉTRICA

Capacidad total ACAD (ml)  
medida empírica

### HUELLAS DE USO

ESTRÍAS:

Capacidad total empírica (ml)  
9.200

### ANALÍTICAS

Analíticas  
PET

Fotografía



Autor Fotografía Carlos Velasco Felipe

Contexto material



Fuente / Autor

Bibliografía

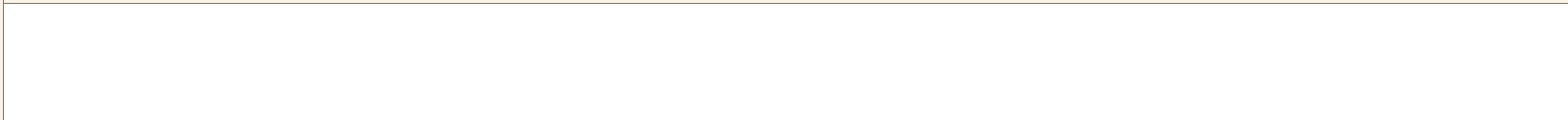

Observaciones

4 mamelones.

Autor/a de la ficha

Carlos Velasco Felipe

Fecha de registro

14/10/2011

Fecha última revisión

01/02/2021

Nombre del yacimiento  
La Bastida

Pedanía - Municipio (Provincia)  
Totana (Murcia)

Localización de la pieza  
Centro de investigación de la Bastida

Tipo de intervención  
Excavación

Campaña  
2011

Sector - Zona  
CIMA - Z3

Contexto  
Habitacional

Ámbito  
Habitación

Código ámbito  
H62

Codificación estratigráfica  
1A3

Fasificación Yacimineto  
Fase 3 (1750 - 1550 ANE)

Tipo de datación  
Relativa

Método de datación  
Estratigráfica

Fecha

Sigla  
BA-H62-28

Tipología  
Forma 2

Conservación  
50-75%

Peso (gr)

Masa (cc)  
1.417,00

Dibujo técnico



Autor Dibujo Carlos Velasco Felipe

### DIMENSIONES LINEALES

Db  
23,1

Db

Dm  
28

Am  
23

Aci  
19,8

Grosor  
7-10mm

### CARACTERÍSTICAS TÉCNICAS

Acabado exterior  
Alisado

Acabado interior  
Alisado

Cocción  
Mixta

Pastas Amarillas  Decoración  Pitorro

Pié  Asa/s  Mamelones  Lengüeta/s

### CAPACIDAD VOLUMÉTRICA

Capacidad total ACAD (ml)  
6.997.33

### HUELLAS DE USO

ESTRÍAS:

Capacidad total empírica (ml)  
medida ACAD

### ANALÍTICAS

Analíticas

Fotografía



Autor Fotografía Carlos Velasco Felipe

Contexto material



Fuente / Autor

Bibliografía



Observaciones

2 mamelones. Tanto al interior como al exterior, presenta marcas vegetales de alisado por frotación.

Autor/a de la ficha

Carlos Velasco Felipe

Fecha de registro

14/10/2011

Fecha última revisión

01/02/2021

Nombre del yacimiento  
La Bastida

Pedanía - Municipio (Provincia)

Localización de la pieza  
Centro de investigación de la Bastida

Tipo de intervención  
Excavación

Campaña  
2012

Sector - Zona  
PDM - Z 0

Contexto  
Habitacional

Ámbito  
Habitación

Código ámbito  
H72

Codificación estratigráfica  
1B1

Fasificación Yacimineto  
Fase 2 (2000 - 1750 ANE)

Tipo de datación  
Relativa

Método de datación  
Estratigráfica

Fecha

Sigla  
BA-H72-5.2

Tipología  
Forma 2

Conservación  
25-50%

Peso (gr)

Masa (cc)  
445,00

Dibujo técnico

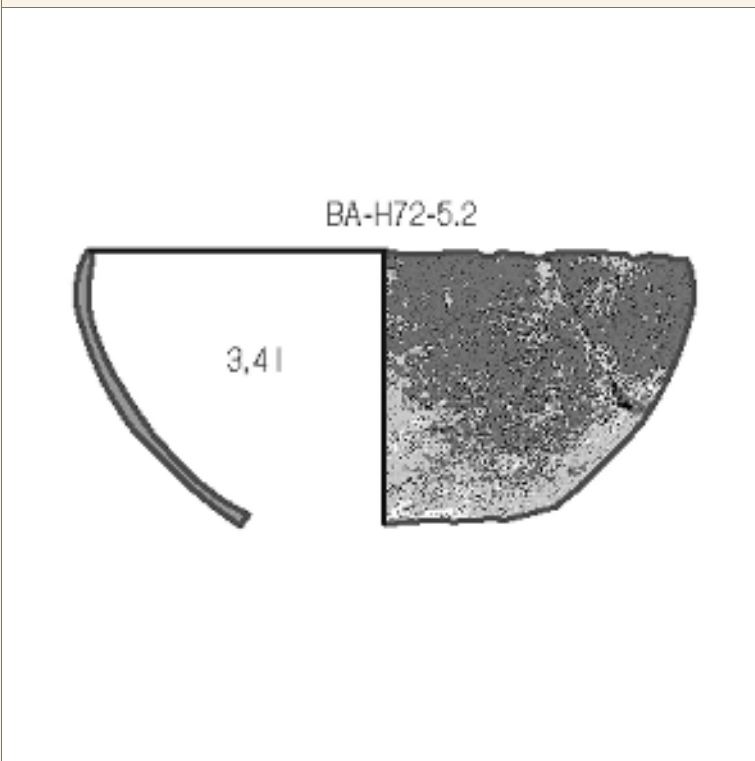

Autor Dibujo Carlos Velasco Felipe

### DIMENSIONES LINEALES

Db  
13

Db  
13

Dm  
14

Am  
12,5

Aci  
10,1

Grosor  
<7mm

### CARACTERÍSTICAS TÉCNICAS

Acabado exterior  
Bruñido

Acabado interior  
Bruñido

Cocción  
Reductora

Pastas Amarillas  Decoración  Pitorro

Pié  Asa/s  Mamelones  Lengüeta/s

### CAPACIDAD VOLUMÉTRICA

Capacidad total ACAD (ml)  
3.406,95

Capacidad total empírica (ml)  
medida ACAD

### HUELLAS DE USO

ESTRÍAS:

### ANALÍTICAS

Analíticas



Fotografía

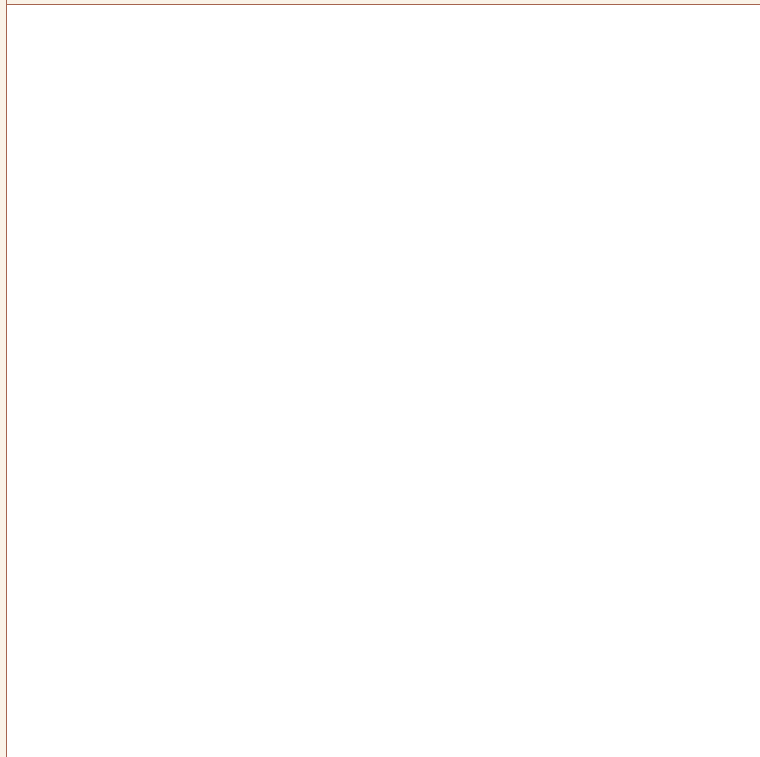

Autor Fotografi

Contexto material

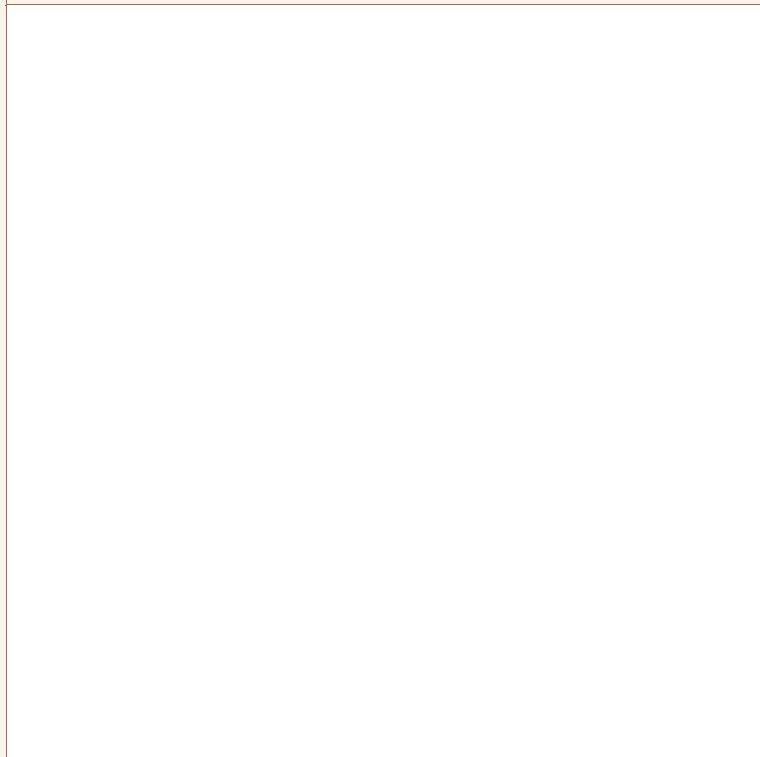

Fuente / Autor

Bibliografía

Observaciones

Le falta fondo (altura inferida)

Autor/a de la ficha

Carlos Velasco Felipe

Fecha de registro

11/02/2019

Fecha última revisión

16/01/2021

Nombre del yacimiento  
La Bastida

Pedanía - Municipio (Provincia)  
Totana (Murcia)

Localización de la pieza  
Centro de investigación de la Bastida

Tipo de intervención  
Excavación

Campaña  
2011

Sector - Zona  
PDM - Z 1

Contexto  
Habitacional

Ámbito  
Embalse

Código ámbito  
I1

Codificación estratigráfica  
1A4

Fasificación Yacimineto  
Fase 3 (1750 - 1550 ANE)

Tipo de datación  
Relativa

Método de datación  
Estratigráfica

Fecha

Sigla  
BA-I1-15.12

Tipología  
Forma 2

Conservación  
0-25%

Peso (gr)

Masa (cc)  
90,00

Dibujo técnico

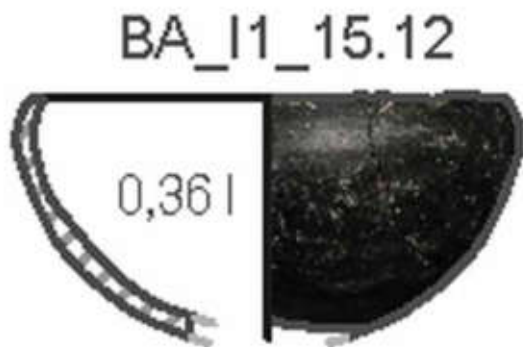

Autor Dibujo Carlos Velasco Felipe

### DIMENSIONES LINEALES

Db  
10,85

Db  
a

Dm  
12

Am  
5,8

Aci  
5,05

Grosor  
<7mm

### CARACTERÍSTICAS TÉCNICAS

Acabado exterior  
Bruñido

Acabado interior  
Bruñido

Cocción  
Reductora

Pastas Amarillas  Decoración  Pitorro

Pié  Asa/s  Mamelones  Lengüeta/s

### CAPACIDAD VOLUMÉTRICA

Capacidad total ACAD (ml)  
364,41

Capacidad total empírica (ml)  
medida ACAD

### HUELLAS DE USO

ESTRÍAS:  
Sí

### ANALÍTICAS

Analíticas

Fotografía



Autor Fotografía Carlos Velasco Felipe

Contexto material



Fuente / Autor

Bibliografía

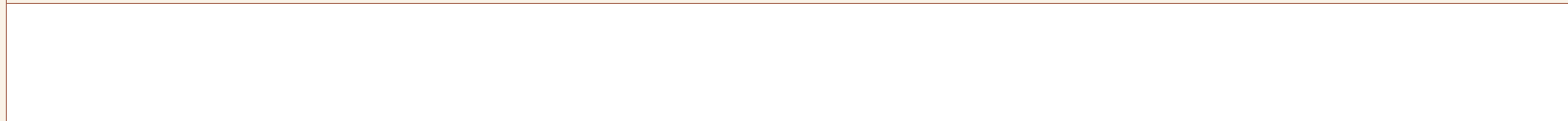

Observaciones

Marcas de escanciado en borde exterior. Le falta fondo (altura inferida)

Autor/a de la ficha

Carlos Velasco Felipe

Fecha de registro

25/06/2011

Fecha última revisión

24/01/2021

Nombre del yacimiento <b>La Bastida</b>	Pedanía - Municipio (Provincia)	Localización de la pieza <b>Centro de investigación de la Bastida</b>	Tipo de intervención <b>Excavación</b>
Campaña <b>2011</b>	Sector - Zona <b>PDM - Z 1</b>	Contexto <b>Habitacional</b>	Ámbito <b>Embalse</b>
		Código ámbito <b>I1</b>	Codificación estratigráfica <b>1B4</b>

Fasificación Yacimineto <b>Fase 3 (1750 - 1550 ANE)</b>	Tipo de datación <b>Relativa</b>	Método de datación	Fecha
------------------------------------------------------------	-------------------------------------	--------------------	-------

Sigla <b>BA-I1-41.2</b>	Tipología <b>Forma 2</b>	Conservación <b>0-25%</b>	Peso (gr)	Masa (cc) <b>789,00</b>
----------------------------	-----------------------------	------------------------------	-----------	----------------------------

Dibujo técnico



Autor Dibujo **Carlos Velasco Felipe**

**DIMENSIONES LINEALES**

Db <b>21,75</b>	Dbá	Dm <b>24,9</b>
Am <b>16,1</b>	Aci <b>13,2</b>	Grosor <b>7-10mm</b>

**CARACTERÍSTICAS TÉCNICAS**

Acabado exterior <b>Semi-bruñido</b>	Acabado interior <b>Alisado</b>
Cocción <b>Oxidante</b>	Pastas Amarillas <input type="checkbox"/> Decoración <input type="checkbox"/> Pitorro <input type="checkbox"/>
	Pié <input type="checkbox"/> Asa/s <input type="checkbox"/> Mamelones <input checked="" type="checkbox"/> Lengüeta/s <input type="checkbox"/>

**CAPACIDAD VOLUMÉTRICA**

Capacidad total ACAD (ml) <b>4.966,28</b>
Capacidad total empírica (ml) <b>medida ACAD</b>

**ANALÍTICAS**

Analíticas
------------

**HUELLAS DE USO**

ESTRÍAS:
----------

Fotografía



Autor Fotografía

Contexto material



Fuente / Autor

Bibliografía

Observaciones

2 mamelones. Le falta fondo (altura inferida)

Autor/a de la ficha

Carlos Velasco Felipe

Fecha de registro

15/02/2019

Fecha última revisión

03/02/2021

Nombre del yacimiento <b>La Bastida</b>	Pedanía - Municipio (Provincia) <b>Totana (Murcia)</b>	Localización de la pieza <b>Museo Arqueológico de Murcia</b>	Tipo de intervención <b>Excavación</b>
Campaña <b>1950</b>	Sector - Zona <b>PDM - Z 0</b>	Contexto <b>Ajuar funerario</b>	Ámbito
		Código ámbito <b>Cuadro H12</b>	Codificación estratigráfica

Fasificación Yacimineto <b>Fase 3 (1750 - 1550 ANE)</b>	Tipo de datación	Método de datación	Fecha
------------------------------------------------------------	------------------	--------------------	-------

Sigla <b>BAJ-07_1983 (708)</b>	Tipología <b>Forma 2</b>	Conservación <b>100%</b>	Peso (gr) <b>188,06</b>	Masa (cc) <b>93,00</b>
-----------------------------------	-----------------------------	-----------------------------	----------------------------	---------------------------

Dibujo técnico

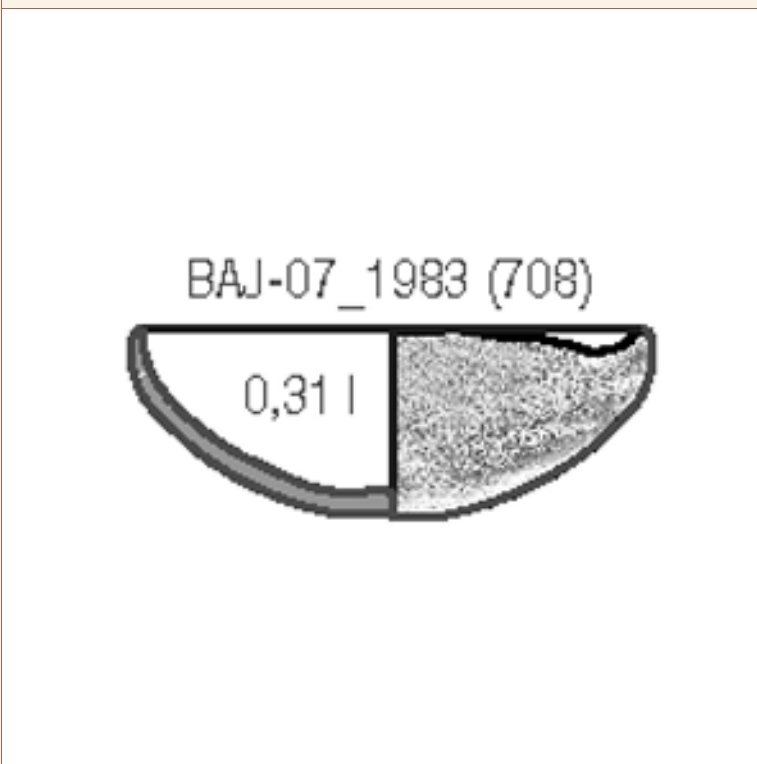

Autor Dibujo **Carlos Velasco Felipe + Eva Celdrán Beltrán**

DIMENSIONES LINEALES

Db <b>12,5</b>	Db <b>12,5</b>	Dm <b>12,7</b>
Am <b>4,4</b>	Aci <b>4,23</b>	Grosor <b>&lt;7mm</b>

CARACTERÍSTICAS TÉCNICAS

Acabado exterior <b>Alisado</b>	Acabado interior <b>Espatulado</b>
Cocción <b>Reductora</b>	Pastas Amarillas <input type="checkbox"/> Decoración <input type="checkbox"/> Pitorro <input type="checkbox"/>
	Pié <input type="checkbox"/> Asa/s <input type="checkbox"/> Mamelones <input type="checkbox"/> Lengüeta/s <input type="checkbox"/>

CAPACIDAD VOLUMÉTRICA

Capacidad total ACAD (ml) <b>medida empírica</b>
Capacidad total empírica (ml) <b>175</b>

ANALÍTICAS

Analíticas
------------

HUELLAS DE USO

ESTRÍAS:
----------

Fotografía



Autor Fotografía Carlos Velasco Felipe

Contexto material

Fuente / Autor

Bibliografía

García López 1992: Figura 17; Celdrán y Velasco 2015c

Observaciones

Fondos MAM. Ómfalo en la parte externa del fondo.

Autor/a de la ficha

Carlos Velasco Felipe

Fecha de registro

26/02/2012

Fecha última revisión

18/12/2020

Nombre del yacimiento  
La Bastida

Pedanía - Municipio (Provincia)  
Totana (Murcia)

Localización de la pieza  
Museo Arqueológico de Murcia

Tipo de intervención  
Excavación

Campaña  
1950

Sector - Zona  
PDM - Z 0

Contexto  
Ajuar funerario - Urna

Ámbito

Código ámbito  
Cuadro D11

Codificación estratigráfica

Fasificación Yacimineto  
Fase 3 (1750 - 1550 ANE)

Tipo de datación

Método de datación

Fecha

Sigla  
BAJ-08\_1986 (693)

Tipología  
Forma 2

Conservación  
75-100%

Peso (gr)  
515,52

Masa (cc)  
227,00

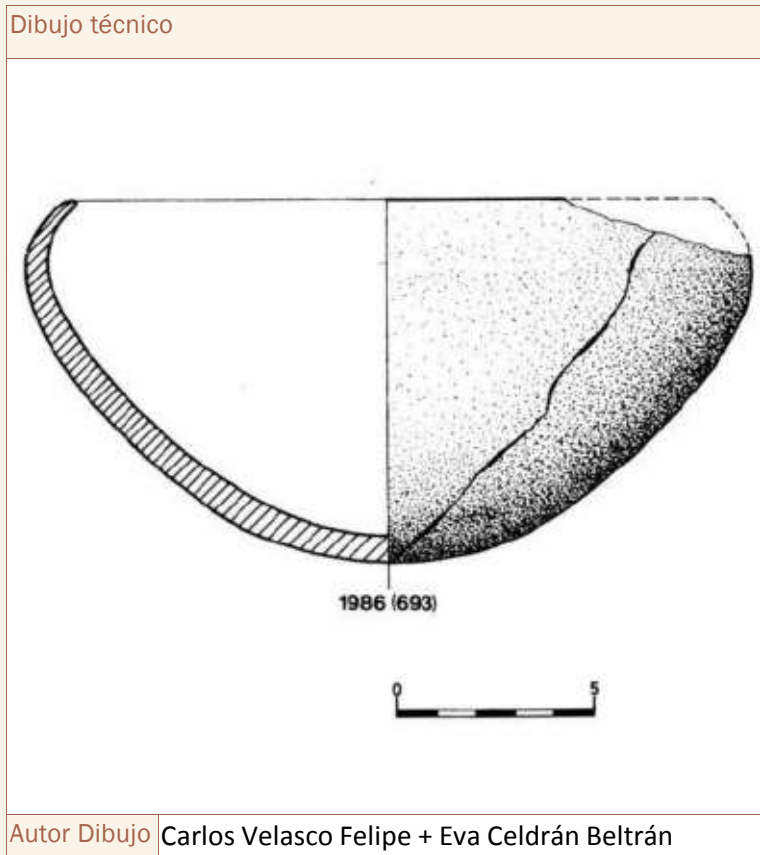

### DIMENSIONES LINEALES

Db  
15,5

Db<sub>a</sub>

Dm  
16,9

Am  
8,2

Aci  
7,45

Grosor  
7-10mm

### CARACTERÍSTICAS TÉCNICAS

Acabado exterior  
Bruñido

Acabado interior  
Bruñido

Cocción  
Mixta

Pastas Amarillas  Decoración  Pitorro

Pié  Asa/s  Mamelones  Lengüeta/s

### CAPACIDAD VOLUMÉTRICA

Capacidad total ACAD (ml)  
medida empírica

### HUELLAS DE USO

ESTRÍAS:

Capacidad total empírica (ml)  
800

### ANALÍTICAS

Analíticas



Fotografía



Autor Fotografí Carlos Velasco Felipe

Contexto material

Fuente / Autor

Bibliografía

García López 1992: Figura 20; Celdrán y Velasco 2015c

Observaciones

Fondos MAM

Autor/a de la ficha

Carlos Velasco Felipe

Fecha de registro

04/11/2011

Fecha última revisión

22/01/2021

Nombre del yacimiento  
La Bastida

Pedanía - Municipio (Provincia)  
Totana (Murcia)

Localización de la pieza  
Museo Arqueológico de Murcia

Tipo de intervención  
Excavación

Campaña  
1944

Sector - Zona  
PDM - Z 0

Contexto  
Urna funeraria

Ámbito  
Departamento

Código ámbito  
D.IX

Codificación estratigráfica

Fasificación Yacimineto  
Fase 3 (1750 - 1550 ANE)

Tipo de datación

Método de datación

Fecha

Sigla  
BAO-48\_1987 (582)

Tipología  
Forma 2

Conservación  
50-75%

Peso (gr)

Masa (cc)  
1.708,00

#### Dibujo técnico

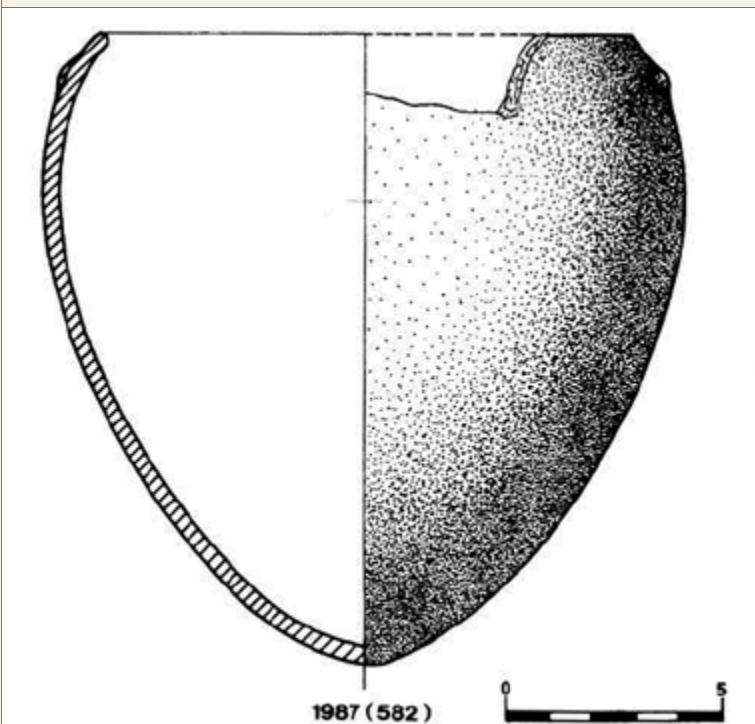

Autor Dibujo Carlos Velasco Felipe + Eva Celdrán Beltrán

#### DIMENSIONES LINEALES

Db  
24,8

Db<sub>a</sub>

Dm  
32,3

Am  
28,2

Aci  
21,5

Grosor  
7-10mm

#### CARACTERÍSTICAS TÉCNICAS

Acabado exterior  
Alisado

Acabado interior  
Alisado

Cocción  
Oxidante

Pastas Amarillas  Decoración  Pitorro

Pié  Asa/s  Mamelones  Lengüeta/s

#### CAPACIDAD VOLUMÉTRICA

Capacidad total ACAD (ml)  
14.808,76

Capacidad total empírica (ml)  
medida ACAD

#### HUELLAS DE USO

ESTRÍAS:

#### ANALÍTICAS

Analíticas

Fotografía



Autor Fotografí Carlos Velasco Felipe

Contexto material

Fuente / Autor

Bibliografía

García López 1992: Figura 23; Celdrán y Velasco 2015c

Observaciones

La vasija N°1987 (fig. 23), que coincide con la forma 3 de SIRET, la actual es una urna de enterramiento infantil, que aún conserva el esqueleto de un niño en su interior.

Autor/a de la ficha

Carlos Velasco Felipe

Fecha de registro

04/11/2011

Fecha última revisión

18/12/2020

Nombre del yacimiento  
La Bastida

Pedanía - Municipio (Provincia)

Localización de la pieza  
Museo Arqueológico de Murcia

Tipo de intervención  
Excavación

Campaña  
1944

Sector - Zona  
PDM - Z 0

Contexto  
Urna funeraria

Ámbito  
Departamento

Código ámbito  
D.X

Codificación estratigráfica

Fasificación Yacimineto  
Fase 3 (1750 - 1550 ANE)

Tipo de datación

Método de datación

Fecha

Sigla  
BAO-53\_11835.3

Tipología  
Forma 2

Conservación  
50-75%

Peso (gr)

Masa (cc)  
1.318,00

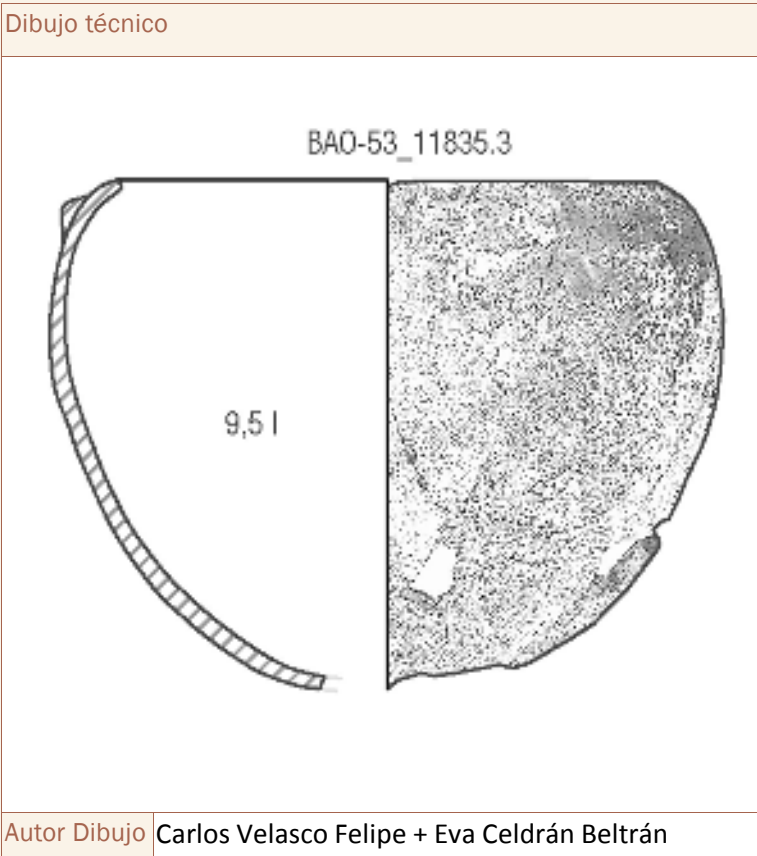

### DIMENSIONES LINEALES

Db  
23

Db<sub>a</sub>

D<sub>m</sub>  
29,3

A<sub>m</sub>  
22,2

A<sub>ci</sub>  
16,9

Grosor  
7-10mm

### CARACTERÍSTICAS TÉCNICAS

Acabado exterior  
Alisado

Acabado interior  
Alisado

Cocción  
Oxidante

Pastas Amarillas  Decoración  Pitorro

Pié  Asa/s  Mamelones  Lengüeta/s

### CAPACIDAD VOLUMÉTRICA

Capacidad total ACAD (ml)  
9.507,90

Capacidad total empírica (ml)  
medida ACAD

### HUELLAS DE USO

ESTRÍAS:

### ANALÍTICAS

Analíticas

Fotografía	
Autor Fotografí	

Contexto material	
Fuente / Autor	

Bibliografía

Observaciones

Autor/a de la ficha
Carlos Velasco Felipe

Fecha de registro
18/02/2019

Fecha última revisión
01/02/2021

Nombre del yacimiento  
La Bastida

Pedanía - Municipio (Provincia)  
Totana (Murcia)

Localización de la pieza  
Museo Arqueológico de Murcia

Tipo de intervención  
Excavación

Campaña  
1945

Sector - Zona  
PDM - Z 0

Contexto  
Ajuar funerario - Urna doble

Ámbito

Código ámbito

Codificación estratigráfica

Fasificación Yacimineto  
Fase 3 (1750 - 1550 ANE)

Tipo de datación

Método de datación

Fecha

Sigla  
BAO-71\_B-1951

Tipología  
Forma 2

Conservación  
100%

Peso (gr)  
1.548,67

Masa (cc)  
753,00

Dibujo técnico

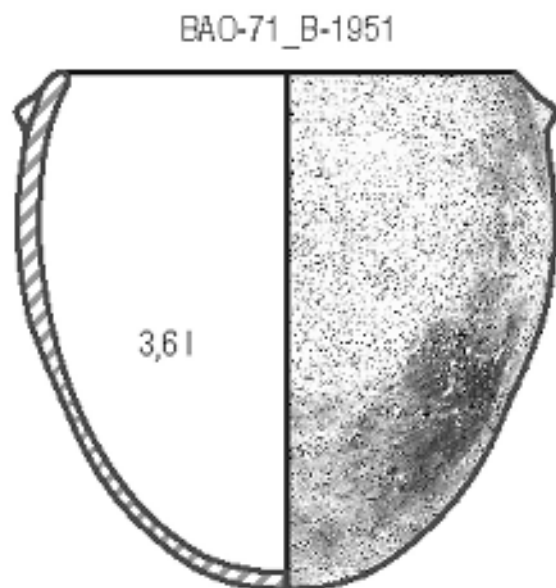

Autor Dibujo Carlos Velasco Felipe + Eva Celdrán Beltrán

### DIMENSIONES LINEALES

Db  
16,5

Db<sub>a</sub>

D<sub>m</sub>  
20

A<sub>m</sub>  
19,8

A<sub>ci</sub>  
14,17

Grosor  
7-10mm

### CARACTERÍSTICAS TÉCNICAS

Acabado exterior  
Alisado

Acabado interior  
Alisado

Cocción  
Mixta

Pastas Amarillas  Decoración  Pitorro

Pié  Asa/s  Mamelones  Lengüeta/s

### CAPACIDAD VOLUMÉTRICA

Capacidad total ACAD (ml)  
medida empírica

Capacidad total empírica (ml)  
3.600

### HUELLAS DE USO

ESTRÍAS:

### ANALÍTICAS

Analíticas

Fotografía



Autor Fotografí Carlos Velasco Felipe

Contexto material



Fuente / Autor

Bibliografía

García López 1992: Figura 24; Celdrán y Velasco 2015c

Observaciones

4 mamelones. Fondos MAM.

Autor/a de la ficha

Carlos Velasco Felipe

Fecha de registro

04/11/2016

Fecha última revisión

01/02/2021

Nombre del yacimiento  
La Bastida

Pedanía - Municipio (Provincia)  
Totana (Murcia)

Localización de la pieza  
Museo Arqueológico de Murcia

Tipo de intervención  
Excavación

Campaña  
1948

Sector - Zona  
PDM - Z 0

Contexto  
Urna funeraria

Ámbito  
Departamento

Código ámbito  
D.XVIII

Codificación estratigráfica

Fasificación Yacimineto  
Fase 3 (1750 - 1550 ANE)

Tipo de datación

Método de datación

Fecha

Sigla  
BAR-09\_1990 (707)

Tipología  
Forma 2

Conservación  
75-100%

Peso (gr)

Masa (cc)  
2.123,00

Dibujo técnico



Autor Dibujo Carlos Velasco Felipe + Eva Celdrán Beltrán

### DIMENSIONES LINEALES

Db  
26,1

Db<sub>a</sub>

Dm  
32,4

Am  
33

Aci  
26,07

Grosor  
7-10mm

### CARACTERÍSTICAS TÉCNICAS

Acabado exterior  
Alisado

Acabado interior  
Alisado

Cocción  
Mixta

Pastas Amarillas  Decoración  Pitorro

Pié  Asa/s  Mamelones  Lengüeta/s

### CAPACIDAD VOLUMÉTRICA

Capacidad total ACAD (ml)  
medida empírica

Capacidad total empírica (ml)  
15.500

### HUELLAS DE USO

ESTRÍAS:

### ANALÍTICAS

Analíticas



Fotografía



Autor Fotografí

Contexto material



Fuente / Autor

Bibliografía

García López 1992: Figura 23; Celdrán y Velasco 2015c

Observaciones

En la publicación de M.M.García se cataloga la pieza como forma 2. 4 mamelones.

Autor/a de la ficha

Carlos Velasco Felipe

Fecha de registro

04/11/2011

Fecha última revisión

26/10/2020

Nombre del yacimiento  
La Bastida

Pedanía - Municipio (Provincia)  
Totana (Murcia)

Localización de la pieza  
MRHA-Bruselas

Tipo de intervención  
Excavación

Campaña  
1886

Sector - Zona

Contexto  
Ajuar funerario - Urna

Ámbito

Código ámbito

Codificación estratigráfica

Fasificación Yacimiento  
Fase 3 (1750 - 1550 ANE)

Tipo de datación

Método de datación

Fecha

Sigla  
BAS-03 (MRAH 1510)

Tipología  
Forma 2

Conservación  
100%

Peso (gr)

Masa (cc)  
147,00

Dibujo técnico

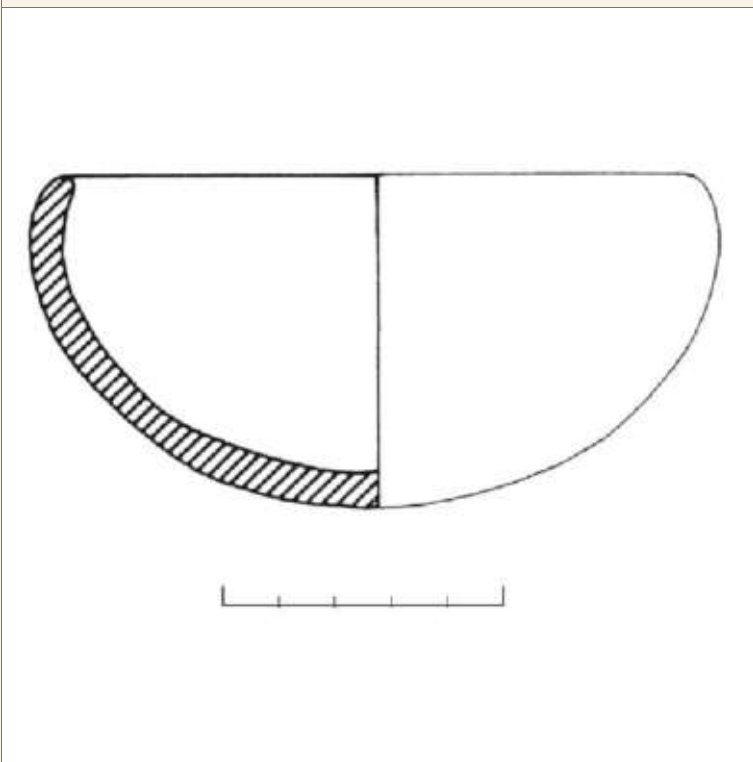

Autor Dibujo H. Schubart

### DIMENSIONES LINEALES

Db  
12

Db<sub>a</sub>

D<sub>m</sub>  
13,2

A<sub>m</sub>  
6,5

A<sub>c</sub>  
5,1

Grosor  
<7mm

### CARACTERÍSTICAS TÉCNICAS

Acabado exterior  
Alisado

Acabado interior  
Alisado

Cocción  
Mixta

Pastas Amarillas  Decoración  Pitorro

Pié  Asa/s  Mamelones  Lengüeta/s

### CAPACIDAD VOLUMÉTRICA

Capacidad total ACAD (ml)  
medida empírica

Capacidad total empírica (ml)  
450

### HUELLAS DE USO

ESTRÍAS:

### ANALÍTICAS

Analíticas

Fotografía



Autor Fotografía ASOME - J.A.Soldevilla

Contexto material

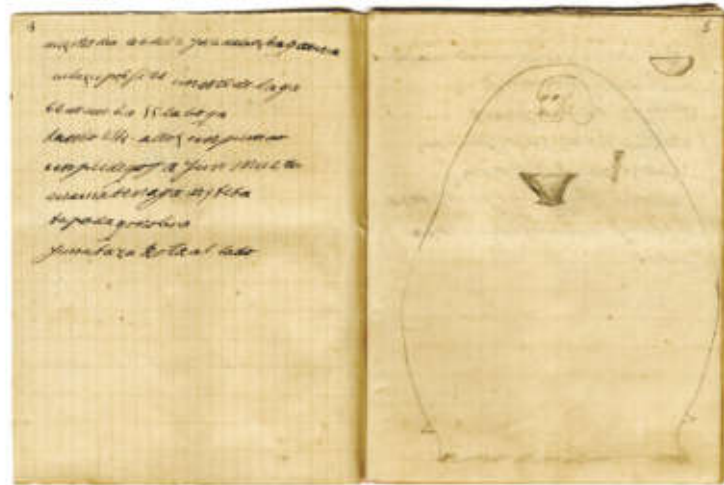

Diario realizado por Pedro Flores durante las excavaciones en La Bastida: tumba 3

Fuente / Autor Diario excavación de La Bastida\_Pedro Flores (18

Bibliografía

Observaciones

Ajuar funerario exterior. 22-01-1886

Autor/a de la ficha

Carlos Velasco Felipe

Fecha de registro

16/09/2017

Fecha última revisión

24/01/2021

Nombre del yacimiento  
Tira del Lienzo

Pedanía - Municipio (Provincia)  
Totana (Murcia)

Localización de la pieza  
Centro de investigación de la Bastida

Tipo de intervención  
Excavación

Campaña  
2010

Sector - Zona  
CIMA - Z1

Contexto  
Ajuar funerario - Urna

Ámbito  
Habitación

Código ámbito  
H4

Codificación estratigráfica  
-

Fasificación Yacimineto  
FASE 2 (1850 - 1750 cal ANE)

Tipo de datación

Método de datación

Fecha

Sigla  
TL-04-12

Tipología  
Forma 2

Conservación  
100%

Peso (gr)  
298,00

Masa (cc)  
170,00

Dibujo técnico

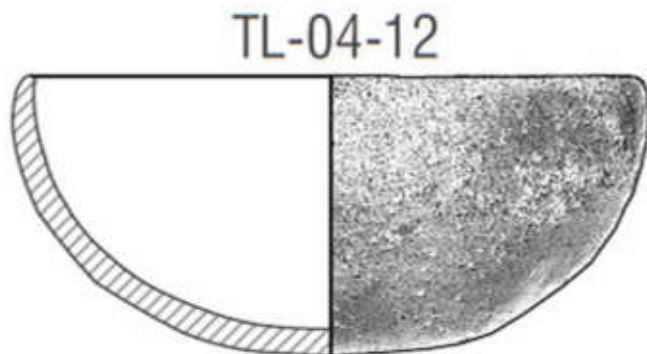

Autor Dibujo Carlos Velasco Felipe

### DIMENSIONES LINEALES

Db  
13,5

Db<sub>a</sub>

D<sub>m</sub>  
14,4

A<sub>m</sub>  
6,7

A<sub>ci</sub>  
5,9

Grosor  
<7mm

### CARACTERÍSTICAS TÉCNICAS

Acabado exterior  
Bruñido

Acabado interior  
Bruñido

Cocción  
Mixta

Pastas Amarillas  Decoración  Pitorro

Pié  Asa/s  Mamelones  Lengüeta/s

### CAPACIDAD VOLUMÉTRICA

Capacidad total ACAD (ml)  
medida empírica

Capacidad total empírica (ml)  
700

### HUELLAS DE USO

ESTRÍAS:

### ANALÍTICAS

Analíticas

Fotografía	
Autor Fotografí	Carlos Velasco Felipe

Contexto material	
Fuente / Autor	

Bibliografía

Observaciones

Autor/a de la ficha
Carlos Velasco Felipe

Fecha de registro
25/06/2011

Fecha última revisión
23/01/2021

Nombre del yacimiento  
Tira del Lienzo

Pedanía - Municipio (Provincia)  
Totana (Murcia)

Localización de la pieza  
Centro de investigación de la Bastida

Tipo de intervención  
Excavación

Campaña  
2012

Sector - Zona

Contexto  
Habitacional

Ámbito

Código ámbito  
F1

Codificación estratigráfica  
1A1

Fasificación Yacimineto  
FASE 3 (1750 - 1550 cal ANE)

Tipo de datación

Método de datación

Fecha

Sigla  
TL-F1-1

Tipología  
Forma 2

Conservación

Peso (gr)  
81,00

Masa (cc)  
141,00

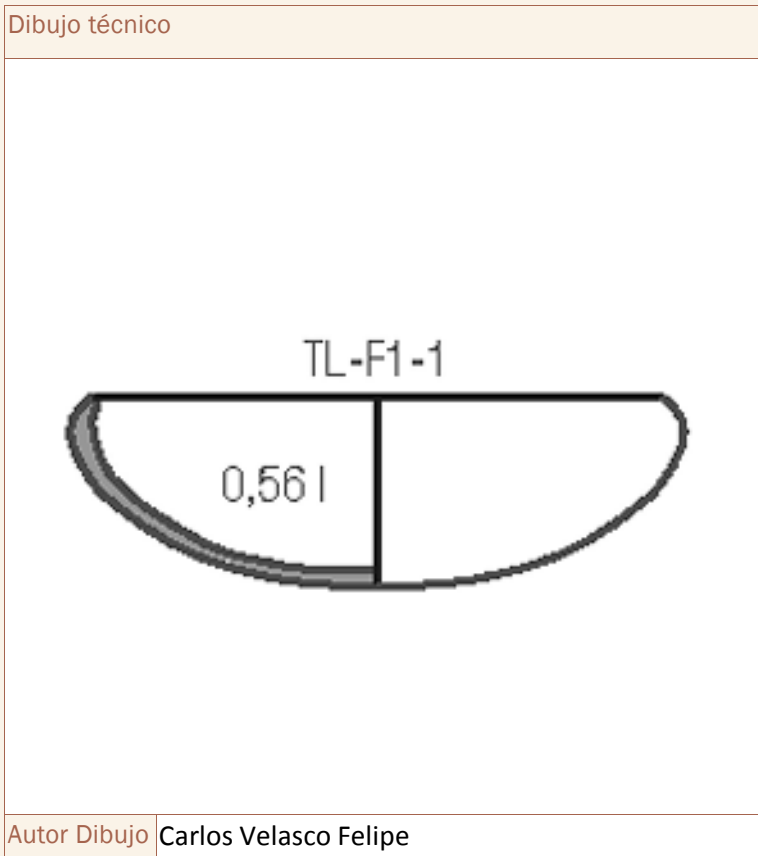

### DIMENSIONES LINEALES

Db  
15

Db<sub>a</sub>

D<sub>m</sub>  
16

A<sub>m</sub>  
5

A<sub>ci</sub>  
4,2

Grosor  
<7mm

### CARACTERÍSTICAS TÉCNICAS

Acabado exterior  
Bruñido

Acabado interior  
Bruñido

Cocción

Pastas Amarillas  Decoración  Pitorro

Pié  Asa/s  Mamelones  Lengüeta/s

### CAPACIDAD VOLUMÉTRICA

Capacidad total ACAD (ml)  
559,15

Capacidad total empírica (ml)  
medida ACAD

### HUELLAS DE USO

ESTRÍAS:

### ANALÍTICAS

Analíticas

Fotografía	
Autor Fotografí	

Contexto material	
Fuente / Autor	

Bibliografía

Observaciones

Autor/a de la ficha
Carlos Velasco Felipe

Fecha de registro
06/06/2017

Fecha última revisión
24/01/2021

Nombre del yacimiento  
Tira del Lienzo

Pedanía - Municipio (Provincia)  
Totana (Murcia)

Localización de la pieza  
Centro de investigación de la Bastida

Tipo de intervención  
Excavación

Campaña  
2010

Sector - Zona  
CIMA - Z1

Contexto  
Habitacional

Ámbito  
Habitación

Código ámbito  
H10

Codificación estratigráfica  
2A3

Fasificación Yacimineto  
FASE 2 (1850 - 1750 cal ANE)

Tipo de datación

Método de datación

Fecha

Sigla  
TL-H10-74

Tipología  
Forma 2

Conservación

Peso (gr)  
171,00

Masa (cc)  
184,00

Dibujo técnico

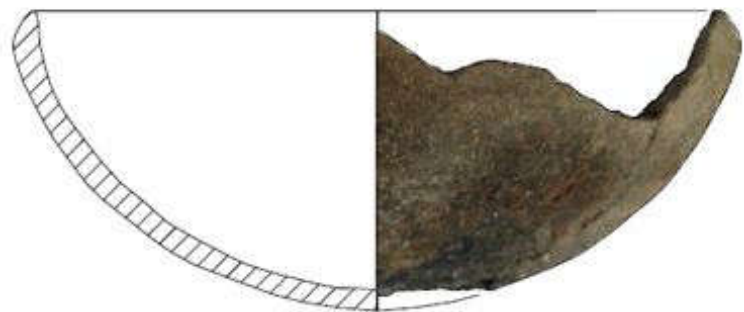

Autor Dibujo Carlos Velasco Felipe

### DIMENSIONES LINEALES

Db  
15

Db<sub>a</sub>

D<sub>m</sub>  
16

A<sub>m</sub>  
6,63

A<sub>c</sub>  
6,25

Grosor  
<7mm

### CARACTERÍSTICAS TÉCNICAS

Acabado exterior  
Alisado

Acabado interior  
Alisado

Cocción

Pastas Amarillas  Decoración  Pitorro

Pié  Asa/s  Mamelones  Lengüeta/s

### CAPACIDAD VOLUMÉTRICA

Capacidad total ACAD (ml)  
695

Capacidad total empírica (ml)  
medida ACAD

### HUELLAS DE USO

ESTRÍAS:  
Sí

### ANALÍTICAS

Analíticas



Fotografía

Autor Fotografí

Contexto material

Fuente / Autor

Bibliografía

Observaciones

Autor/a de la ficha  
Carlos Velasco Felipe

Fecha de registro  
06/06/2017

Fecha última revisión  
23/01/2021

Nombre del yacimiento  
Tira del Lienzo

Pedanía - Municipio (Provincia)  
Totana (Murcia)

Localización de la pieza  
Centro de investigación de la Bastida

Tipo de intervención  
Excavación

Campaña  
2010

Sector - Zona  
CIMA - Z1

Contexto  
Habitacional

Ámbito  
Habitación

Código ámbito  
H1

Codificación estratigráfica  
1A2

Fasificación Yacimineto  
FASE 2 (1850 - 1750 cal ANE)

Tipo de datación

Método de datación

Fecha

Sigla  
TL-H1-60

Tipología  
Forma 2

Conservación

Peso (gr)  
190,00

Masa (cc)  
292,00

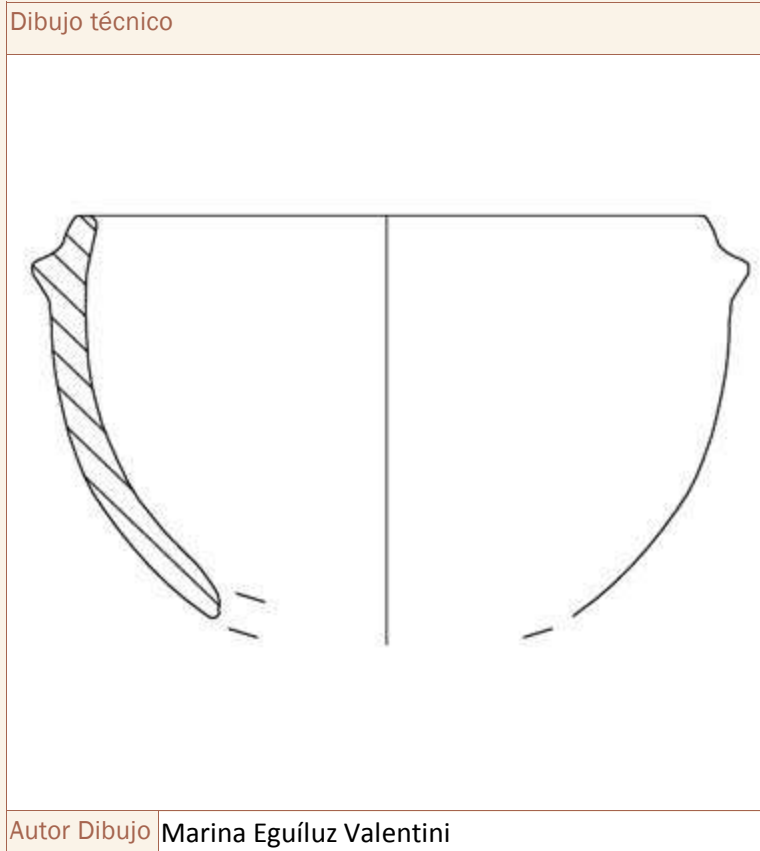

### DIMENSIONES LINEALES

Db  
13

Db<sub>a</sub>

D<sub>m</sub>  
14,75

A<sub>m</sub>  
9,42

A<sub>c</sub>  
7,45

Grosor  
<7mm

### CARACTERÍSTICAS TÉCNICAS

Acabado exterior  
Alisado

Acabado interior  
Bruñido

Cocción

Pastas Amarillas  Decoración  Pitorro

Pié  Asa/s  Mamelones  Lengüeta/s

### CAPACIDAD VOLUMÉTRICA

Capacidad total ACAD (ml)  
765,16

Capacidad total empírica (ml)  
medida ACAD

### ANALÍTICAS

Analíticas

### HUELLAS DE USO

ESTRÍAS:

Fotografía	
Autor Fotografí	

Contexto material	
Fuente / Autor	

Bibliografía

Observaciones
Remonta con Tr. 21 y 123. Misma pieza que Tr.59, pero no remonta.

Autor/a de la ficha
Carlos Velasco Felipe

Fecha de registro
06/06/2017

Fecha última revisión
16/01/2021

Nombre del yacimiento		Pedanía - Municipio (Provincia)		Localización de la pieza		Tipo de intervención	
Tira del Lienzo		Totana (Murcia)		Centro de investigación de la Bastida		Excavación	
Campaña	Sector - Zona	Contexto	Ámbito	Código ámbito	Codificación estratigráfica		
2012		Habitacional	Habitación	H19	1A3		

Fasificación Yacimineto	Tipo de datación	Método de datación	Fecha
FASE 3 (1750 - 1550 cal ANE)			

Sigla	Tipología	Conservación	Peso (gr)	Masa (cc)
TL-H19-17	Forma 2		302,00	1.173,00

Dibujo técnico	
Autor Dibujo	

### DIMENSIONES LINEALES

Db	Db <sub>a</sub>	Dm
25		28,9
Am	Aci	Grosor
17,1	13,5	7-10mm

### CARACTERÍSTICAS TÉCNICAS

Acabado exterior
Alisado
Cocción

Acabado interior
Alisado

Pastas Amarillas  Decoración  Pitorro

Pié  Asa/s  Mamelones  Lengüeta/s

### CAPACIDAD VOLUMÉTRICA

Capacidad total ACAD (ml)
5.943,04
Capacidad total empírica (ml)
medida ACAD

### HUELLAS DE USO

ESTRÍAS:

### ANALÍTICAS

Analíticas

Fotografía

Autor Fotografí

Contexto material

Fuente / Autor

Bibliografía

Observaciones

Autor/a de la ficha  
Carlos Velasco Felipe

Fecha de registro  
07/06/2017

Fecha última revisión  
03/02/2021

Nombre del yacimiento  
Tira del Lienzo

Pedanía - Municipio (Provincia)  
Totana (Murcia)

Localización de la pieza  
Centro de investigación de la Bastida

Tipo de intervención  
Excavación

Campaña  
2012

Sector - Zona

Contexto  
Habitacional

Ámbito  
Habitación

Código ámbito  
H19

Codificación estratigráfica  
1A1

Fasificación Yacimineto  
FASE 3 (1750 - 1550 cal ANE)

Tipo de datación

Método de datación

Fecha

Sigla  
TL-H19-5

Tipología  
Forma 2

Conservación

Peso (gr)  
184,00

Masa (cc)  
169,00

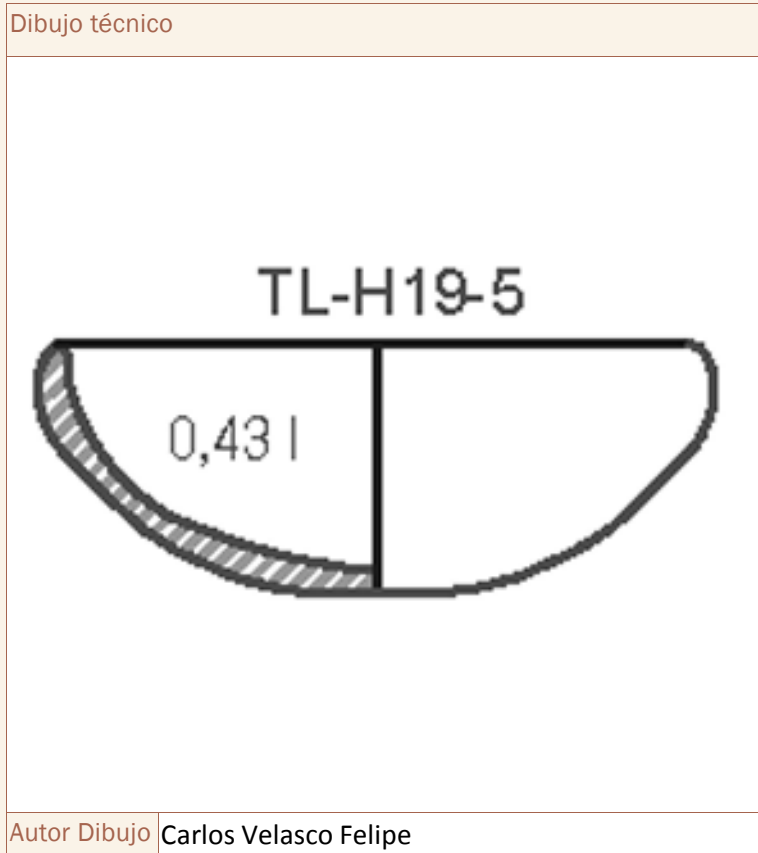

#### DIMENSIONES LINEALES

Db  
13,6

Db<sub>a</sub>

Dm  
14,3

Am  
5,3

Aci  
4,8

Grosor  
<7mm

#### CARACTERÍSTICAS TÉCNICAS

Acabado exterior  
Bruñido

Acabado interior  
Bruñido

Cocción

Pastas Amarillas  Decoración  Pitorro

Pié  Asa/s  Mamelones  Lengüeta/s

#### CAPACIDAD VOLUMÉTRICA

Capacidad total ACAD (ml)  
431,66

Capacidad total empírica (ml)  
medida ACAD

#### ANALÍTICAS

Analíticas

#### HUELLAS DE USO

ESTRÍAS:

Fotografía



Autor Fotografí

Contexto material



Fuente / Autor

Bibliografía



Observaciones

Remonta con TRIA 9 (GEN) y 4

Autor/a de la ficha  
Carlos Velasco Felipe

Fecha de registro  
06/06/2017

Fecha última revisión  
24/01/2021

Nombre del yacimiento  
Tira del Lienzo

Pedanía - Municipio (Provincia)  
Totana (Murcia)

Localización de la pieza  
Centro de investigación de la Bastida

Tipo de intervención  
Excavación

Campaña  
2012

Sector - Zona  
PDM - Z 2

Contexto  
Habitacional

Ámbito  
Habitación

Código ámbito  
H23

Codificación estratigráfica  
2A1

Fasificación Yacimineto  
FASE 2 (1850 - 1750 cal ANE)

Tipo de datación

Método de datación

Fecha

Sigla  
TL-H23-14

Tipología  
Forma 2

Conservación

Peso (gr)  
351,00

Masa (cc)  
247,00

Dibujo técnico

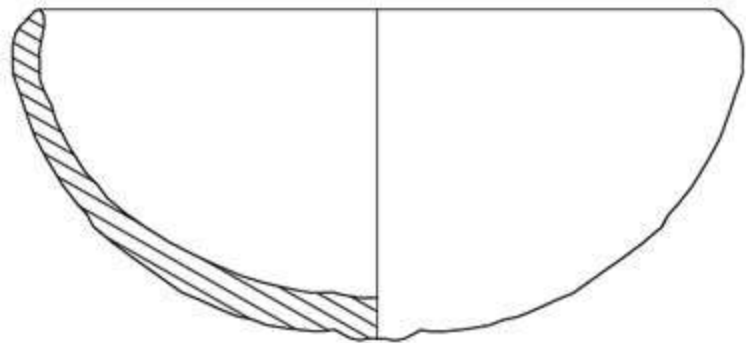

Autor Dibujo Marina Eguíluz Valentini

### DIMENSIONES LINEALES

Db  
14,5

Db<sub>a</sub>

D<sub>m</sub>  
15,6

A<sub>m</sub>  
7

A<sub>c</sub>  
6,5

Grosor  
<7mm

### CARACTERÍSTICAS TÉCNICAS

Acabado exterior  
Alisado

Acabado interior  
Alisado

Cocción

Pastas Amarillas  Decoración  Pitorro

Pié  Asa/s  Mamelones  Lengüeta/s

### CAPACIDAD VOLUMÉTRICA

Capacidad total ACAD (ml)  
824

Capacidad total empírica (ml)  
medida ACAD

### HUELLAS DE USO

ESTRÍAS:  
Sí

### ANALÍTICAS

Analíticas



Fotografía	
Autor Fotofrafí	

Contexto material	
Fuente / Autor	

Bibliografía

Observaciones
Marcas de uso en diámetro máximo exterior.

Autor/a de la ficha
Carlos Velasco Felipe

Fecha de registro
06/06/2017

Fecha última revisión
23/01/2021

Nombre del yacimiento  
Tira del Lienzo

Pedanía - Municipio (Provincia)

Localización de la pieza  
Centro de investigación de la Bastida

Tipo de intervención  
Excavación

Campaña  
2010

Sector - Zona  
CIMA - Z1

Contexto  
Habitacional

Ámbito  
Habitación

Código ámbito  
H4

Codificación estratigráfica  
2A2

Fasificación Yacimineto  
FASE 2 (1850 - 1750 cal ANE)

Tipo de datación

Método de datación

Fecha

Sigla  
TL-H4-48

Tipología  
Forma 2

Conservación  
25-50%

Peso (gr)  
206,00

Masa (cc)  
376,00

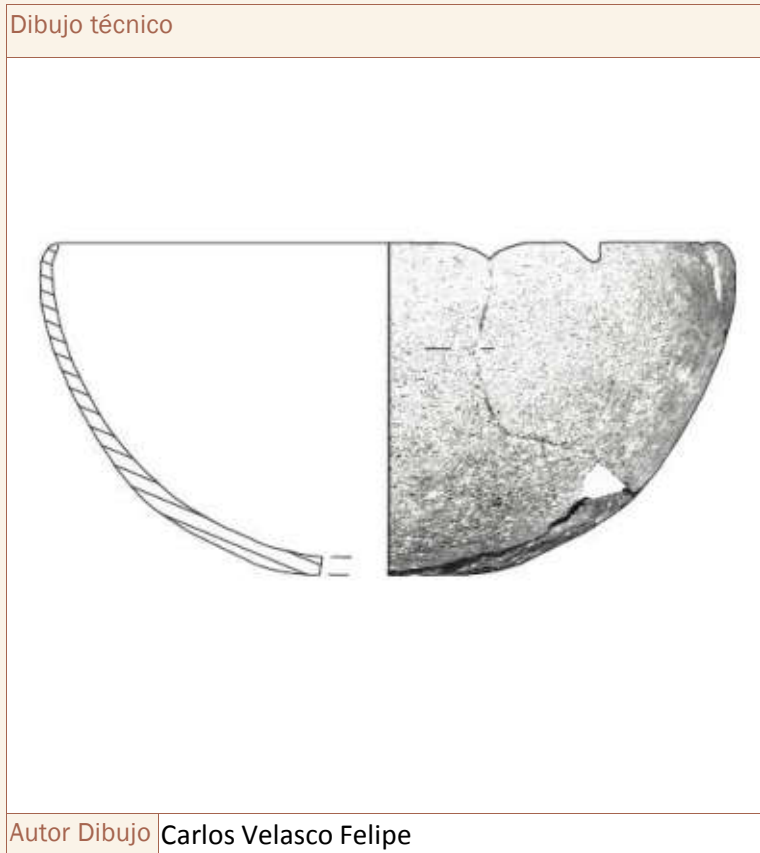

### DIMENSIONES LINEALES

Db  
20

Db<sub>a</sub>

D<sub>m</sub>  
21,2

A<sub>m</sub>  
10

A<sub>c</sub>  
9,05

Grosor  
<7mm

### CARACTERÍSTICAS TÉCNICAS

Acabado exterior  
Alisado

Acabado interior  
Alisado

Cocción  
Mixta

Pastas Amarillas  Decoración  Pitorro

Pié  Asa/s  Mamelones  Lengüeta/s

### CAPACIDAD VOLUMÉTRICA

Capacidad total ACAD (ml)  
2.120,84

Capacidad total empírica (ml)  
medida ACAD

### HUELLAS DE USO

ESTRÍAS:

### ANALÍTICAS

Analíticas

Fotografía	
Autor Fotografi	

Contexto material	
Fuente / Autor	

Bibliografía

Observaciones
La inflexión del borde hacia el interior es mínima pero perceptible.

Autor/a de la ficha
Carlos Velasco Felipe

Fecha de registro
29/12/2018

Fecha última revisión
16/01/2021

Nombre del yacimiento  
Tira del Lienzo

Pedanía - Municipio (Provincia)  
Totana (Murcia)

Localización de la pieza  
Centro de investigación de la Bastida

Tipo de intervención  
Excavación

Campaña  
2010

Sector - Zona  
CIMA - Z1

Contexto  
Habitacional

Ámbito  
Habitación

Código ámbito  
H4

Codificación estratigráfica  
2A5

Fasificación Yacimineto  
FASE 2 (1850 - 1750 cal ANE)

Tipo de datación

Método de datación

Fecha

Sigla  
TL-H4-88

Tipología  
Forma 2

Conservación  
50-75%

Peso (gr)  
1.891,00

Masa (cc)  
2.097,00

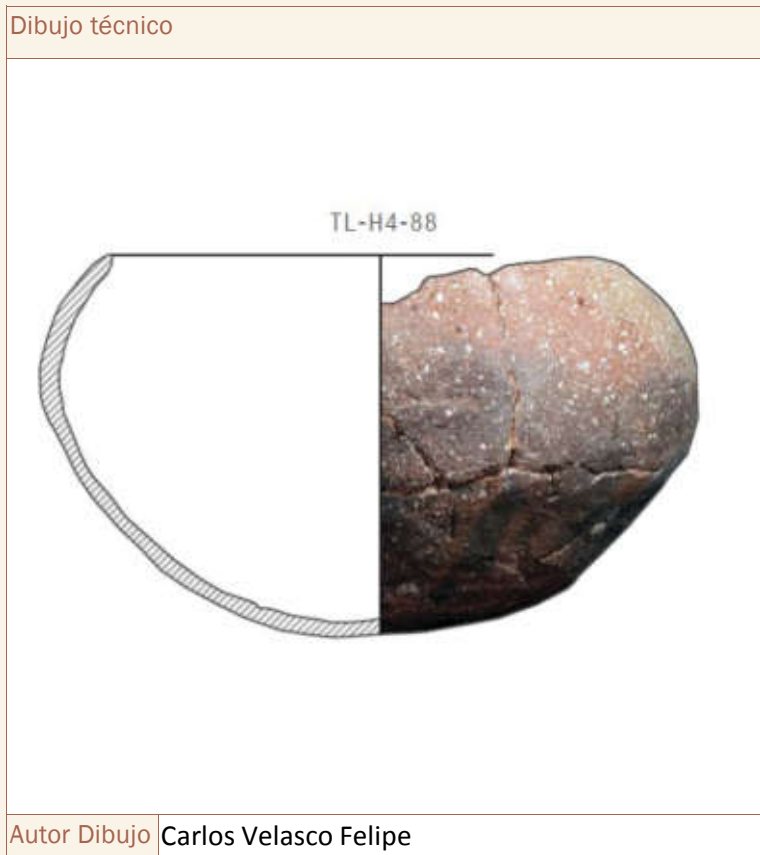

### DIMENSIONES LINEALES

Db  
30

Db<sub>a</sub>

D<sub>m</sub>  
35,13

A<sub>m</sub>  
20,4

A<sub>c</sub>  
14,5

Grosor  
>10mm

### CARACTERÍSTICAS TÉCNICAS

Acabado exterior  
Alisado

Acabado interior  
Alisado

Cocción

Pastas Amarillas  Decoración  Pitorro

Pié  Asa/s  Mamelones  Lengüeta/s

### CAPACIDAD VOLUMÉTRICA

Capacidad total ACAD (ml)  
9.776,41

Capacidad total empírica (ml)  
medida ACAD

### HUELLAS DE USO

ESTRÍAS:

### ANALÍTICAS

Analíticas

Fotografía	
Autor Fotofrafi	

Contexto material	
Fuente / Autor	

Bibliografía

Observaciones
Morfología achatada. Desgrasante vasto de cuarzo.

Autor/a de la ficha
Carlos Velasco Felipe

Fecha de registro
07/06/2017

Fecha última revisión
01/02/2021

Nombre del yacimiento  
Tira del Lienzo

Pedanía - Municipio (Provincia)  
Totana (Murcia)

Localización de la pieza  
Centro de investigación de la Bastida

Tipo de intervención  
Excavación

Campaña  
2010

Sector - Zona  
CIMA - Z1

Contexto  
Habitacional

Ámbito  
Habitación

Código ámbito  
H7

Codificación estratigráfica  
1A4

Fasificación Yacimineto  
FASE 3 (1750 - 1550 cal ANE)

Tipo de datación

Método de datación

Fecha

Sigla  
TL-H7-40

Tipología  
Forma 2

Conservación  
0-25%

Peso (gr)

Masa (cc)  
102,00

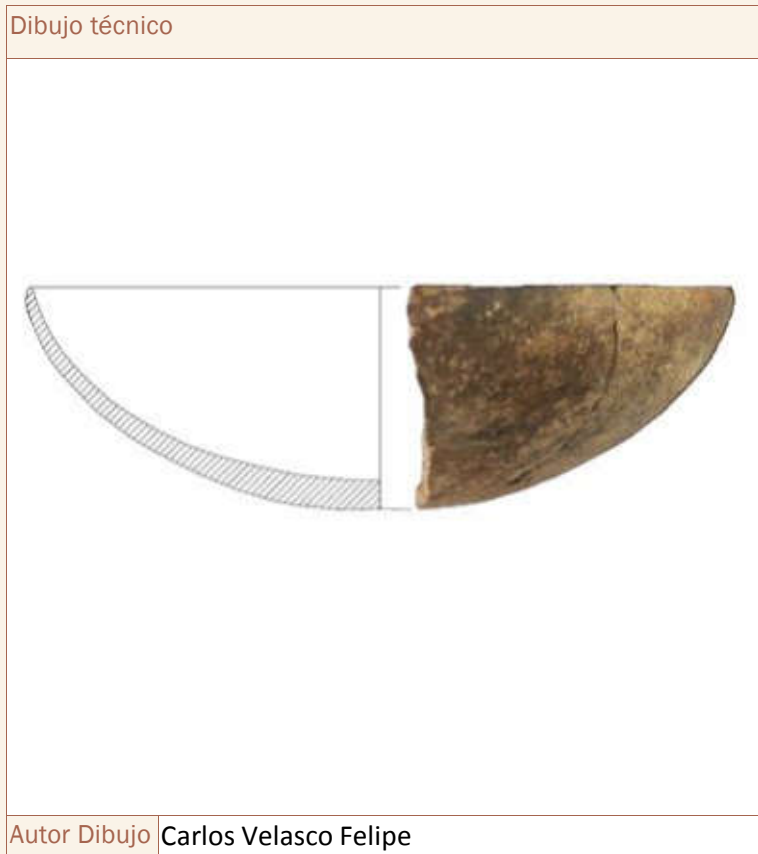

### DIMENSIONES LINEALES

Db  
14,5

Db<sub>a</sub>

D<sub>m</sub>  
15

A<sub>m</sub>  
4,7

A<sub>c</sub>  
4,3

Grosor  
<7mm

### CARACTERÍSTICAS TÉCNICAS

Acabado exterior  
Bruñido

Acabado interior  
Bruñido

Cocción

Pastas Amarillas  Decoración  Pitorro

Pié  Asa/s  Mamelones  Lengüeta/s

### CAPACIDAD VOLUMÉTRICA

Capacidad total ACAD (ml)  
450

Capacidad total empírica (ml)  
medida ACAD

### HUELLAS DE USO

ESTRÍAS:

### ANALÍTICAS

Analíticas

Fotografía	
Autor Fotografi	

Contexto material	
Fuente / Autor	

Bibliografía

Observaciones
Desgrasante de esquisto.

Autor/a de la ficha
Carlos Velasco Felipe

Fecha de registro
01/03/2017

Fecha última revisión
18/12/2020

Nombre del yacimiento		Pedanía - Municipio (Provincia)		Localización de la pieza		Tipo de intervención	
Tira del Lienzo		Totana (Murcia)		Centro de investigación de la Bastida		Excavación	
Campaña	Sector - Zona	Contexto		Ámbito	Código ámbito	Codificación estratigráfica	
2010	CIMA - Z1	Habitacional		Habitación	H7	2A2	

Fasificación Yacimineto	Tipo de datación	Método de datación	Fecha
FASE 2 (1850 - 1750 cal ANE)			

Sigla	Tipología	Conservación	Peso (gr)	Masa (cc)
TL-H7-98	Forma 2	75-100%	679,00	326,00

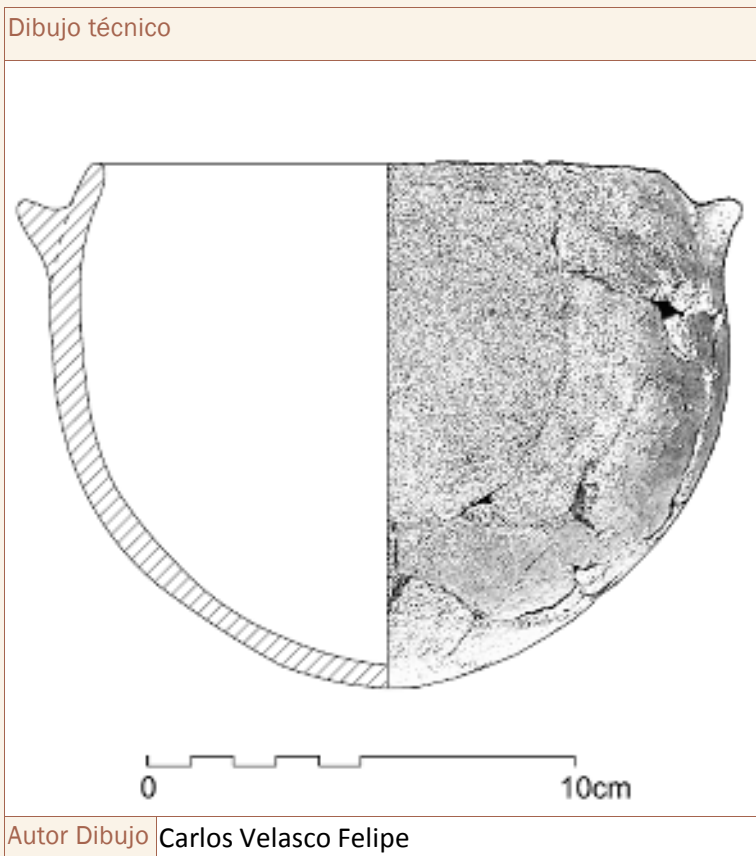

### DIMENSIONES LINEALES

Db	Db <sub>a</sub>	Dm
12,5		16
Am	Aci	Grosor
12	9	<7mm

### CARACTERÍSTICAS TÉCNICAS

Acabado exterior
Espatulado
Cocción
Mixta

Acabado interior
Alisado

Pastas Amarillas  Decoración  Pitorro

Pié  Asa/s  Mamelones  Lengüeta/s

### CAPACIDAD VOLUMÉTRICA

Capacidad total ACAD (ml)
medida empírica
Capacidad total empírica (ml)
1.250

### HUELLAS DE USO

ESTRÍAS:

### ANALÍTICAS

Analíticas



Fotografía



Autor Fotografí Carlos Velasco Felipe

Contexto material

Fuente / Autor

Bibliografía

Observaciones

2 mamelones

Autor/a de la ficha

Carlos Velasco Felipe

Fecha de registro

06/03/2012

Fecha última revisión

16/01/2021

Nombre del yacimiento  
Tira del Lienzo

Pedanía - Municipio (Provincia)  
Totana (Murcia)

Localización de la pieza  
Centro de investigación de la Bastida

Tipo de intervención  
Excavación

Campaña  
2010

Sector - Zona  
CIMA - Z1

Contexto  
Habitacional

Ámbito  
Habitación

Código ámbito  
H7

Codificación estratigráfica  
2A2

Fasificación Yacimineto  
FASE 2 (1850 - 1750 cal ANE)

Tipo de datación

Método de datación

Fecha

Sigla  
TL-H7-99

Tipología  
Forma 2

Conservación  
75-100%

Peso (gr)  
1.959,00

Masa (cc)  
1.460,00

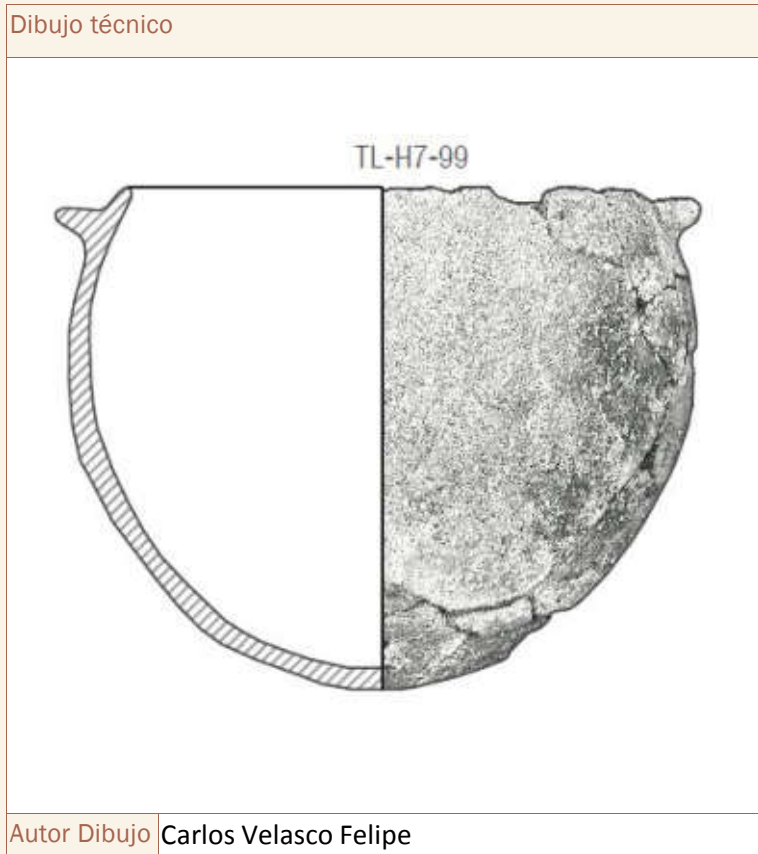

### DIMENSIONES LINEALES

Db  
21,5

Db<sub>a</sub>

D<sub>m</sub>  
26,7

A<sub>m</sub>  
21,5

A<sub>c</sub>  
16

Grosor  
7-10mm

### CARACTERÍSTICAS TÉCNICAS

Acabado exterior  
Alisado

Acabado interior  
Alisado

Cocción  
Mixta

Pastas Amarillas  Decoración  Pitorro

Pié  Asa/s  Mamelones  Lengüeta/s

### CAPACIDAD VOLUMÉTRICA

Capacidad total ACAD (ml)  
medida empírica

Capacidad total empírica (ml)  
7.700

### HUELLAS DE USO

ESTRÍAS:

### ANALÍTICAS

Analíticas  
PET1

Fotografía	
Autor Fotofrafi	Carlos Velasco Felipe

Contexto material	
Fuente / Autor	

Bibliografía

Observaciones
2 mamelones

Autor/a de la ficha
Carlos Velasco Felipe

Fecha de registro
06/03/2012

Fecha última revisión
01/02/2021

Nombre del yacimiento  
Tira del Lienzo

Pedanía - Municipio (Provincia)  
Totana (Murcia)

Localización de la pieza  
Centro de investigación de la Bastida

Tipo de intervención  
Excavación

Campaña  
2010

Sector - Zona  
CIMA - Z1

Contexto  
Habitacional

Ámbito  
Habitación

Código ámbito  
H8

Codificación estratigráfica  
2A2

Fasificación Yacimineto  
FASE 2 (1850 - 1750 cal ANE)

Tipo de datación

Método de datación

Fecha

Sigla  
TL-H8-43

Tipología  
Forma 2

Conservación

Peso (gr)  
403,00

Masa (cc)  
241,00



### DIMENSIONES LINEALES

Db  
17,5

Db<sub>a</sub>

D<sub>m</sub>  
18,7

A<sub>m</sub>  
8,76

A<sub>c</sub>  
7,35

Grosor  
<7mm

### CARACTERÍSTICAS TÉCNICAS

Acabado exterior  
Bruñido

Acabado interior  
Alisado

Cocción

Pastas Amarillas  Decoración  Pitorro

Pié  Asa/s  Mamelones  Lengüeta/s

### CAPACIDAD VOLUMÉTRICA

Capacidad total ACAD (ml)  
1.505,32

Capacidad total empírica (ml)  
medida ACAD

### ANALÍTICAS

Analíticas

### HUELLAS DE USO

ESTRÍAS:

Fotografía	
Autor Fotofrafi	

Contexto material	
Fuente / Autor	

Bibliografía

Observaciones
Engancha con Tr.39, 44 y 45

Autor/a de la ficha
Carlos Velasco Felipe

Fecha de registro
07/06/2017

Fecha última revisión
22/01/2021

Nombre del yacimiento  
Tira del Lienzo

Pedanía - Municipio (Provincia)  
Totana (Murcia)

Localización de la pieza  
Centro de investigación de la Bastida

Tipo de intervención  
Excavación

Campaña  
2010

Sector - Zona  
CIMA - Z1

Contexto  
Habitacional

Ámbito  
Habitación

Código ámbito  
H9

Codificación estratigráfica  
2A1

Fasificación Yacimineto  
FASE 2 (1850 - 1750 cal ANE)

Tipo de datación

Método de datación

Fecha

Sigla  
TL-H9-12

Tipología  
Forma 2

Conservación  
75-100%

Peso (gr)  
218,00

Masa (cc)  
152,00

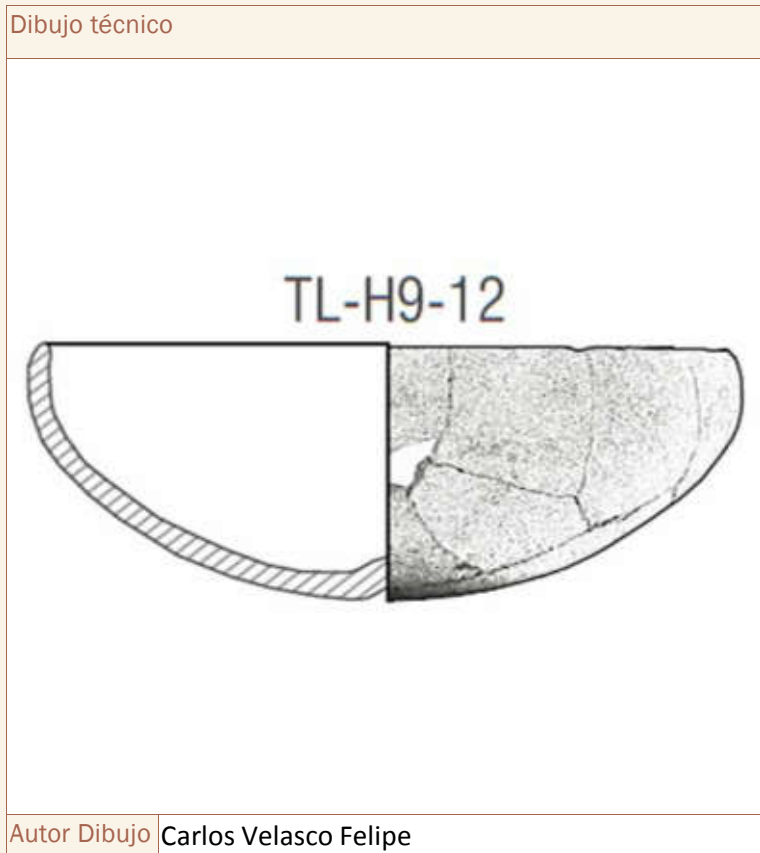

### DIMENSIONES LINEALES

Db  
15

Db<sub>a</sub>

D<sub>m</sub>  
15,5

A<sub>m</sub>  
5,8

A<sub>c</sub>  
5,05

Grosor  
<7mm

### CARACTERÍSTICAS TÉCNICAS

Acabado exterior  
Bruñido

Acabado interior  
Alisado

Cocción  
Oxidante

Pastas Amarillas  Decoración  Pitorro

Pié  Asa/s  Mamelones  Lengüeta/s

### CAPACIDAD VOLUMÉTRICA

Capacidad total ACAD (ml)  
medida empírica

Capacidad total empírica (ml)  
650

### HUELLAS DE USO

ESTRÍAS:

### ANALÍTICAS

Analíticas

Fotografía	
Autor Fotografi	Carlos Velasco Felipe

Contexto material	
Fuente / Autor	

Bibliografía

Observaciones
Presenta umbilicación en la cara externa del fondo de la pieza.

Autor/a de la ficha
Carlos Velasco Felipe

Fecha de registro
06/03/2012

Fecha última revisión
24/01/2021

Nombre del yacimiento  
Tira del Lienzo

Pedanía - Municipio (Provincia)  
Totana (Murcia)

Localización de la pieza  
Centro de investigación de la Bastida

Tipo de intervención  
Excavación

Campaña  
2010

Sector - Zona  
CIMA - Z1

Contexto  
Habitacional

Ámbito  
Habitación

Código ámbito  
H9

Codificación estratigráfica  
4A3

Fasificación Yacimineto  
FASE 2 (1850 - 1750 cal ANE)

Tipo de datación

Método de datación

Fecha

Sigla  
TL-H9-250

Tipología  
Forma 2

Conservación

Peso (gr)  
25,00

Masa (cc)  
234,00

Dibujo técnico

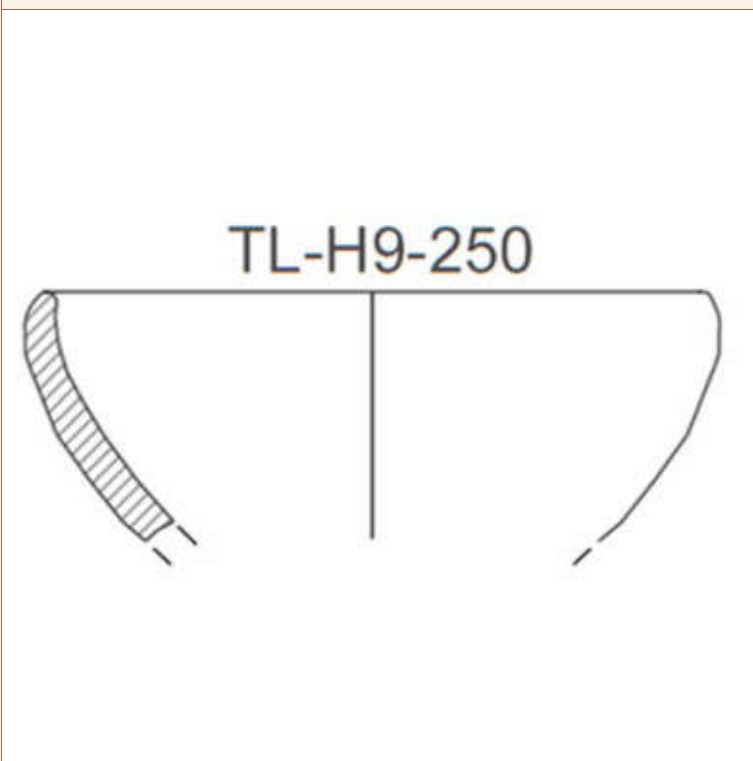

Autor Dibujo Carlos Velasco Felipe

### DIMENSIONES LINEALES

Db  
14

Db<sub>a</sub>

D<sub>m</sub>  
14,3

A<sub>m</sub>  
7

A<sub>ci</sub>  
5,9

Grosor  
<7mm

### CARACTERÍSTICAS TÉCNICAS

Acabado exterior  
Bruñido

Acabado interior  
Bruñido

Cocción

Pastas Amarillas  Decoración  Pitorro

Pié  Asa/s  Mamelones  Lengüeta/s

### CAPACIDAD VOLUMÉTRICA

Capacidad total ACAD (ml)  
587,5

Capacidad total empírica (ml)  
medida ACAD

### HUELLAS DE USO

ESTRÍAS:  
Sí

### ANALÍTICAS

Analíticas



Fotografía	
Autor Fotografi	

Contexto material	
Fuente / Autor	

Bibliografía

Observaciones
Estrías cortas perpendiculares al borde en pared externa.

Autor/a de la ficha
Carlos Velasco Felipe

Fecha de registro
07/06/2017

Fecha última revisión
23/01/2021

Nombre del yacimiento  
Tira del Lienzo

Pedanía - Municipio (Provincia)  
Totana (Murcia)

Localización de la pieza  
Centro de investigación de la Bastida

Tipo de intervención  
Excavación

Campaña  
2010

Sector - Zona  
CIMA - Z1

Contexto  
Habitacional

Ámbito  
Habitación

Código ámbito  
H9

Codificación estratigráfica  
2A2

Fasificación Yacimineto  
FASE 2 (1850 - 1750 cal ANE)

Tipo de datación

Método de datación

Fecha

Sigla  
TL-H9-37

Tipología  
Forma 2

Conservación

Peso (gr)  
105,00

Masa (cc)  
316,00

Dibujo técnico

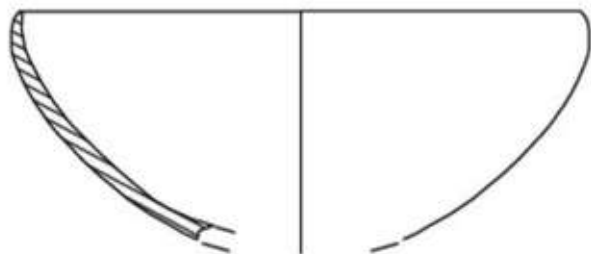

### DIMENSIONES LINEALES

Db  
20

Db<sub>a</sub>

D<sub>m</sub>  
25,6

A<sub>m</sub>  
8,9

A<sub>ci</sub>  
7,3

Grosor  
<7mm

### CARACTERÍSTICAS TÉCNICAS

Acabado exterior  
Bruñido

Acabado interior  
Bruñido

Cocción

Pastas Amarillas  Decoración  Pitorro

Pié  Asa/s  Mamelones  Lengüeta/s

### CAPACIDAD VOLUMÉTRICA

Capacidad total ACAD (ml)  
1.576,61

Capacidad total empírica (ml)  
medida ACAD

### HUELLAS DE USO

ESTRÍAS:

### ANALÍTICAS

Analíticas

Autor Dibujo

Fotografía	
Autor Fotofrafi	

Contexto material	
Fuente / Autor	

Bibliografía

Observaciones

Autor/a de la ficha
Carlos Velasco Felipe

Fecha de registro
07/06/2017

Fecha última revisión
19/01/2021

Nombre del yacimiento  
La Bastida

Pedanía - Municipio (Provincia)  
Totana (Murcia)

Localización de la pieza  
Centro de investigación de la Bastida

Tipo de intervención  
Expolio

Campaña  
-

Sector - Zona  
PDM - Z 2

Contexto  
Ajuar funerario

Ámbito

Código ámbito  
TOP116

Codificación estratigráfica

Fasificación Yacimineto  
Fase 3 (1750 - 1550 ANE)

Tipo de datación

Método de datación

Fecha

Sigla  
zBA-54-6

Tipología  
Forma 2

Conservación  
50-75%

Peso (gr)

Masa (cc)  
1.325,00

Dibujo técnico

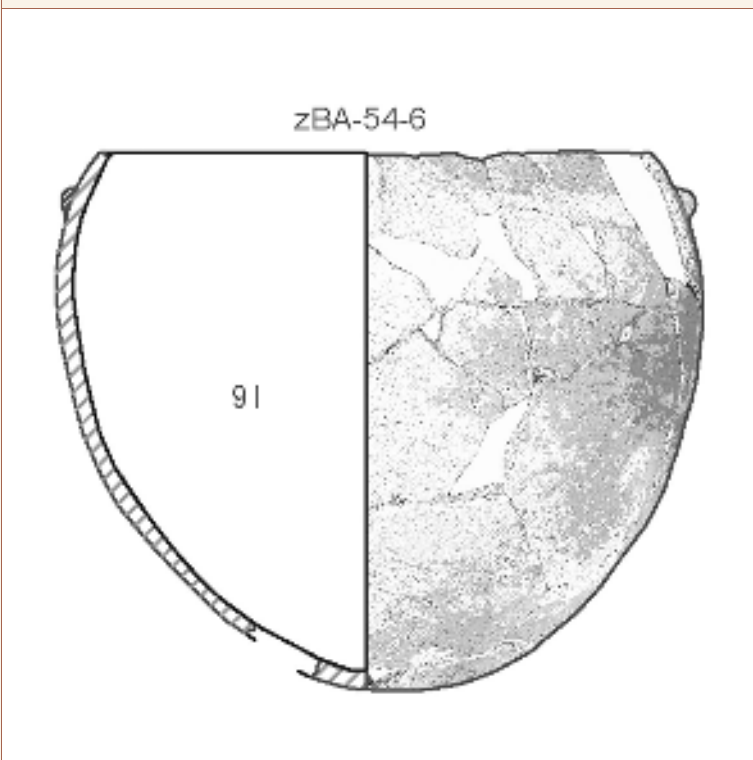

Autor Dibujo Carlos Velasco Felipe

### DIMENSIONES LINEALES

Db  
24

Db<sub>a</sub>

D<sub>m</sub>  
27

A<sub>m</sub>  
23

A<sub>ci</sub>  
18,5

Grosor  
7-10mm

### CARACTERÍSTICAS TÉCNICAS

Acabado exterior  
Alisado

Acabado interior  
Alisado

Cocción  
Mixta

Pastas Amarillas  Decoración  Pitorro

Pié  Asa/s  Mamelones  Lengüeta/s

### CAPACIDAD VOLUMÉTRICA

Capacidad total ACAD (ml)  
medida empírica

Capacidad total empírica (ml)  
8.000

### HUELLAS DE USO

ESTRÍAS:

### ANALÍTICAS

Analíticas  
PET

Fotografía



Autor Fotografí Carlos Velasco Felipe

Contexto material

Fuente / Autor

Bibliografía

Observaciones

Autor/a de la ficha  
Carlos Velasco Felipe

Fecha de registro  
25/06/2011

Fecha última revisión  
01/02/2021

Nombre del yacimiento  
La Bastida

Pedanía - Municipio (Provincia)  
Totana (Murcia)

Localización de la pieza  
Centro de investigación de la Bastida

Tipo de intervención  
Excavación

Campaña  
2009

Sector - Zona  
PDM - Z 1

Contexto  
Habitacional

Ámbito  
Habitación

Código ámbito  
H3

Codificación estratigráfica  
1A6

Fasificación Yacimineto  
Fase 3 (1750 - 1550 ANE)

Tipo de datación  
Relativa

Método de datación  
Estratigráfica

Fecha

Sigla  
BA-H3-60

Tipología  
Forma 2 / Polípodo

Conservación  
0-25%

Peso (gr)

Masa (cc)  
519,00

Dibujo técnico

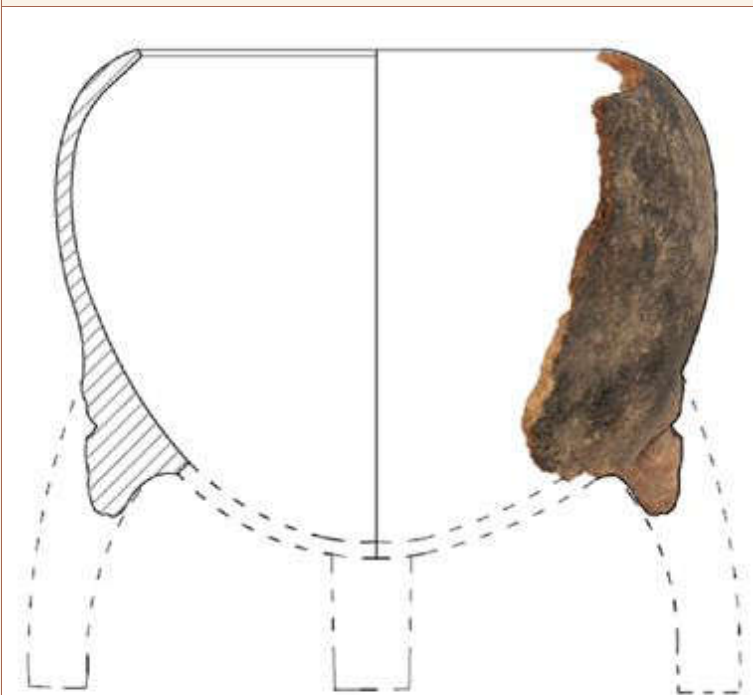

Autor Dibujo Carlos Velasco Felipe

### DIMENSIONES LINEALES

Db  
14,5

Db<sub>a</sub>

D<sub>m</sub>  
20,7

Am  
15,9

Aci  
11,5

Grosor  
<7mm

### CARACTERÍSTICAS TÉCNICAS

Acabado exterior  
Alisado

Acabado interior  
Alisado

Cocción  
Mixta

Pastas Amarillas  Decoración  Pitorro

Pié  Asa/s  Mamelones  Lengüeta/s

### CAPACIDAD VOLUMÉTRICA

Capacidad total ACAD (ml)  
3.095,99

Capacidad total empírica (ml)  
medida ACAD

### HUELLAS DE USO

ESTRÍAS:

### ANALÍTICAS

Analíticas  
RES4

Fotografía



Autor Fotografí Carlos Velasco Felipe

Contexto material

Fuente / Autor

Bibliografía

Observaciones

Le falta fondo (altura inferida). La masa de pasta se ha calculado sólo para la Forma dos, sin tener en cuenta la masa de los pies.

Autor/a de la ficha

Carlos Velasco Felipe

Fecha de registro

25/06/2011

Fecha última revisión

03/02/2021

# FORMA 3





Nombre del yacimiento  
La Bastida

Pedanía - Municipio (Provincia)

Localización de la pieza  
Museo Arqueológico de Murcia

Tipo de intervención  
Excavación

Campaña  
1944 - 1950

Sector - Zona  
PDM - Z 0

Contexto  
Urna funeraria (sugerido)

Ámbito

Código ámbito

Codificación estratigráfica

Fasificación Yacimineto

Tipo de datación

Método de datación

Fecha

Sigla  
11784.2

Tipología  
Forma 3

Conservación  
75-100%

Peso (gr)  
1.443,00

Masa (cc)  
820,00

Dibujo técnico

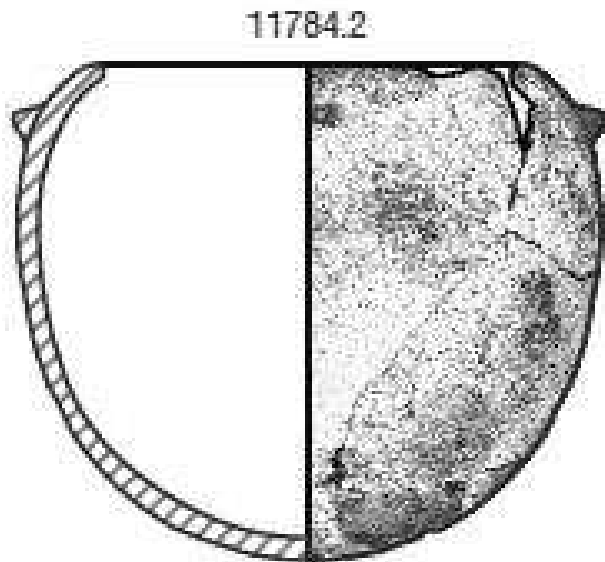

### DIMENSIONES LINEALES

Db  
14,7

Db<sub>a</sub>

D<sub>m</sub>  
20,9

A<sub>m</sub>  
17,8

A<sub>c</sub>  
12,6

Grosor  
7-10mm

### CARACTERÍSTICAS TÉCNICAS

Acabado exterior  
Alisado

Acabado interior  
Alisado

Cocción  
Mixta

Pastas Amarillas  Decoración  Pitorro

Pié  Asa/s  Mamelones  Lengüeta/s

### CAPACIDAD VOLUMÉTRICA

Capacidad total ACAD (ml)  
3.719,01

Capacidad total empírica (ml)  
3.600

### HUELLAS DE USO

ESTRÍAS:

### ANALÍTICAS

Analíticas

Autor Dibujo Carlos Velasco Felipe + Eva Celdrán Beltrán

Fotografía

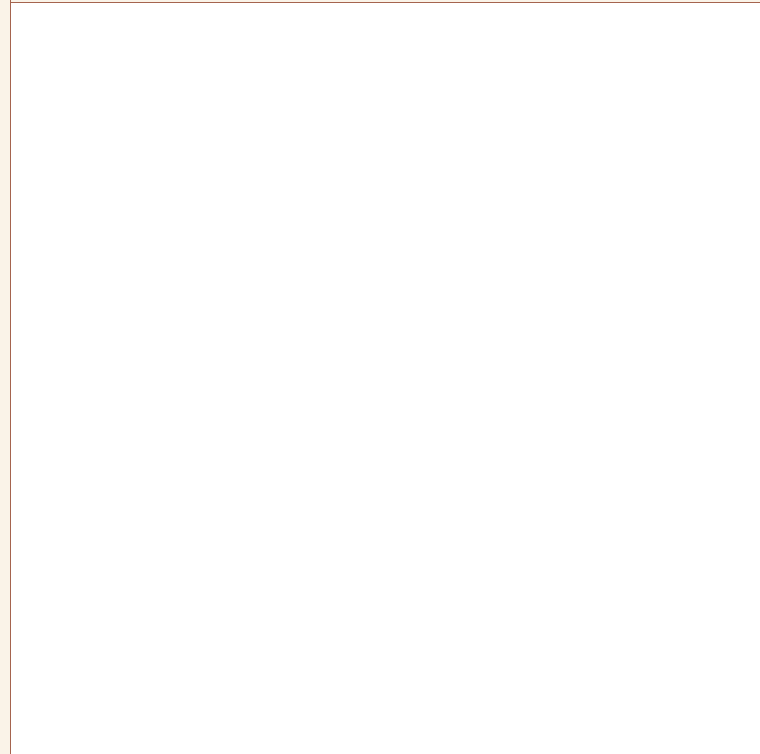

Autor Fotografí

Contexto material



Fuente / Autor

Bibliografía

Celdrán y Velasco 2015c

Observaciones

Autor/a de la ficha

Carlos Velasco Felipe

Fecha de registro

18/02/2019

Fecha última revisión

03/02/2021

Nombre del yacimiento La Bastida	Pedanía - Municipio (Provincia)	Localización de la pieza Museo Arqueológico de Murcia	Tipo de intervención Excavación
Campaña 1950	Sector - Zona PDM - Z 0	Contexto Ajuar funerario?	Ámbito Departamento
		Código ámbito D.XIV	Codificación estratigráfica

Fasificación Yacimineto	Tipo de datación	Método de datación	Fecha

Sigla 11871.3	Tipología Forma 3	Conservación 75-100%	Peso (gr) 1.038,00	Masa (cc) 594,00
------------------	----------------------	-------------------------	-----------------------	---------------------

Dibujo técnico

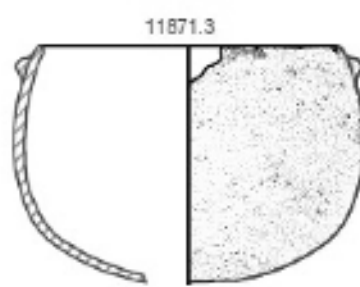

11871.3

Autor Dibujo Carlos Velasco Felipe + Eva Celdrán Beltrán

### DIMENSIONES LINEALES

Db 18	Db <sub>a</sub>	Dm 21,7
Am 14,74	Aci 8,8	Grosor 7-10mm

### CARACTERÍSTICAS TÉCNICAS

Acabado exterior Alisado
Cocción

Acabado interior Alisado
-----------------------------

Pastas Amarillas  Decoración  Pitorro

Pié  Asa/s  Mamelones  Lengüeta/s

### CAPACIDAD VOLUMÉTRICA

Capacidad total ACAD (ml) 3.753,83
Capacidad total empírica (ml) medida ACAD

### HUELLAS DE USO

ESTRÍAS:

### ANALÍTICAS

Analíticas

Fotografía

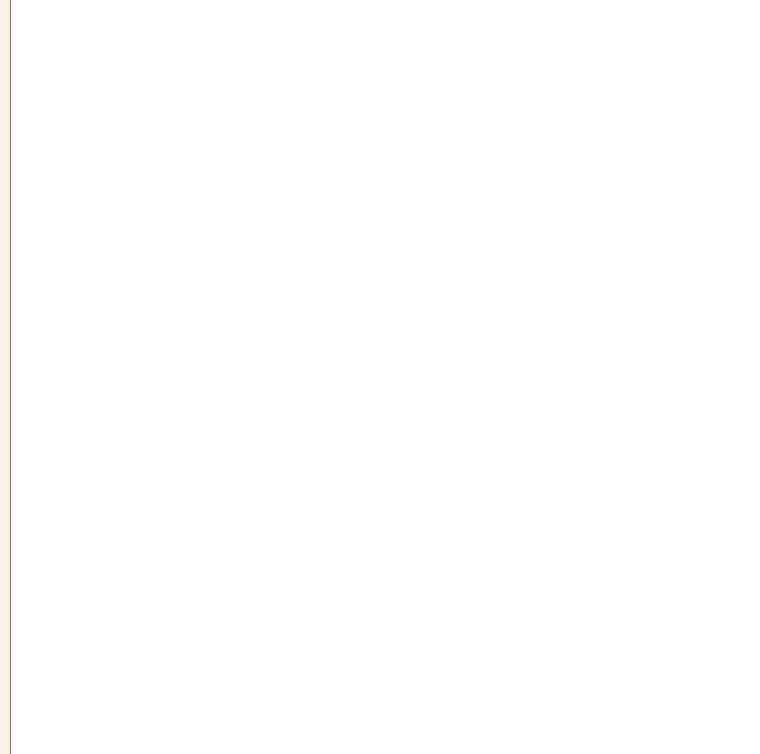

Autor Fotografí

Contexto material

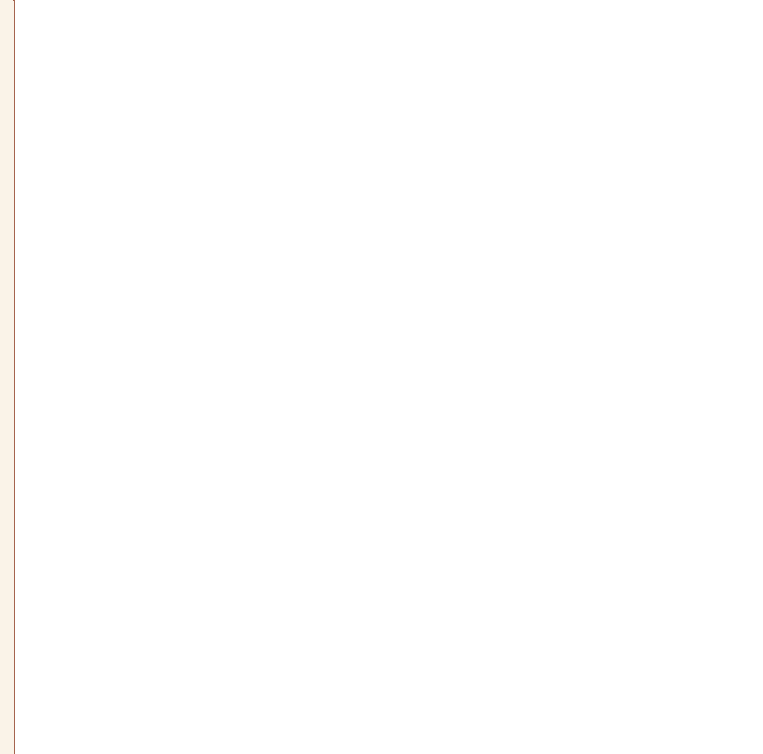

Fuente / Autor

Bibliografía

Celdrán y Velasco 2015c

Observaciones

11-11-1950

Autor/a de la ficha

Carlos Velasco Felipe

Fecha de registro

18/02/2019

Fecha última revisión

16/01/2021

Nombre del yacimiento  
La Bastida

Pedanía - Municipio (Provincia)

Localización de la pieza  
Museo Arqueológico de Almería

Tipo de intervención  
Excavación

Campaña  
1927 - 1928

Sector - Zona

Contexto  
Habitacional (sugerido)

Ámbito

Código ámbito

Codificación estratigráfica

Fasificación Yacimineto

Tipo de datación

Método de datación

Fecha

Sigla  
14068

Tipología  
Forma 3

Conservación

Peso (gr)

Masa (cc)  
91,00

Dibujo técnico



Autor Dibujo

### DIMENSIONES LINEALES

Db  
5

Db<sub>a</sub>

D<sub>m</sub>  
10,2

A<sub>m</sub>  
7,5

A<sub>c</sub>  
4,9

Grosor

### CARACTERÍSTICAS TÉCNICAS

Acabado exterior

Acabado interior

Cocción

Pastas Amarillas  Decoración  Pitorro

Pié  Asa/s  Mamelones  Lengüeta/s

### CAPACIDAD VOLUMÉTRICA

Capacidad total ACAD (ml)

### HUELLAS DE USO

ESTRÍAS:

Capacidad total empírica (ml)

### ANALÍTICAS

Analíticas

Fotografía

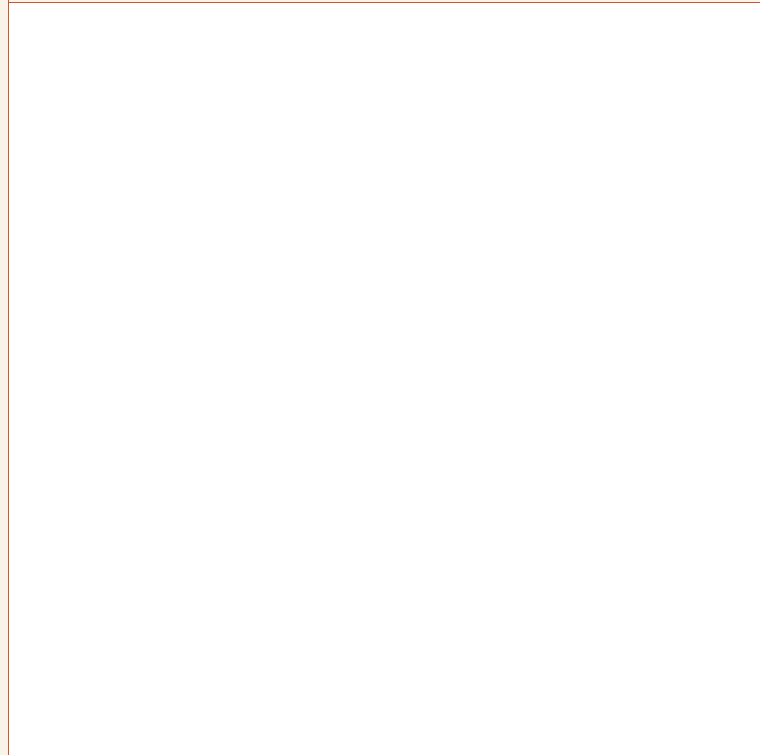

Autor Fotografí

Contexto material



Fuente / Autor

Bibliografía

Observaciones

Hallazgo aislado, sin otras referencias.

Cuenca de borde arqueado entrante muy deteriorado y base convexa. Superficie rojiza con algunas zonas entre ladrillo y negro grisáceo. Número de inventario: 14068. (Lull, V. et al. 2015a: Anexo 9.Fig. 1p, Lám. 1,2).

Autor/a de la ficha

Carlos Velasco Felipe

Fecha de registro

06/11/2019

Fecha última revisión

23/01/2021

Nombre del yacimiento  
La Bastida

Pedanía - Municipio (Provincia)  
Totana (Murcia)

Localización de la pieza  
Museo Arqueológico de Murcia

Tipo de intervención  
Excavación

Campaña  
1944 - 1950

Sector - Zona  
PDM - Z 0

Contexto  
Habitacional (sugerido)

Ámbito

Código ámbito

Codificación estratigráfica

Fasificación Yacimineto

Tipo de datación

Método de datación

Fecha

Sigla  
1989 (650)

Tipología  
Forma 3

Conservación  
50-75%

Peso (gr)

Masa (cc)  
387,00

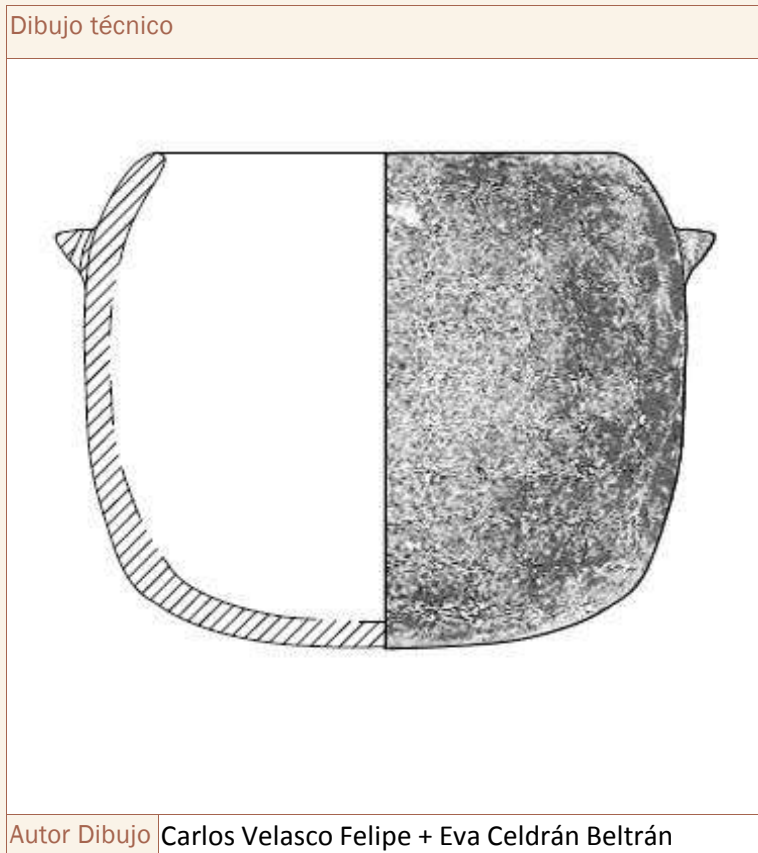

### DIMENSIONES LINEALES

Db  
9,5

Db<sub>a</sub>

D<sub>m</sub>  
14,5

A<sub>m</sub>  
12,2

A<sub>c</sub>  
7,2

Grosor  
7-10mm

### CARACTERÍSTICAS TÉCNICAS

Acabado exterior  
Bruñido

Acabado interior  
Alisado

Cocción  
Reductora

Pastas Amarillas  Decoración  Pitorro

Pié  Asa/s  Mamelones  Lengüeta/s

### CAPACIDAD VOLUMÉTRICA

Capacidad total ACAD (ml)  
medida empírica

Capacidad total empírica (ml)  
1.200

### HUELLAS DE USO

ESTRÍAS:

### ANALÍTICAS

Analíticas

Fotografía



Autor Fotografía Carlos Velasco Felipe

Contexto material

Fuente / Autor

Bibliografía

García López 1992: Figura 25; Celdrán y Velasco 2015c

Observaciones

Lengüetas horizontales con perforación vertical (Conserva 2, aunque tendría 4)

Autor/a de la ficha

Carlos Velasco Felipe

Fecha de registro

04/11/2011

Fecha última revisión

16/01/2021



Nombre del yacimiento La Bastida	Pedanía - Municipio (Provincia) Totana (Murcia)	Localización de la pieza Centro de investigación de la Bastida	Tipo de intervención Excavación
Campaña 2010	Sector - Zona PDM - Z 0	Contexto Urna funeraria	Ámbito Habitación
		Código ámbito H41	Codificación estratigráfica

Fasificación Yacimineto Fase 3 (1750 - 1550 ANE)	Tipo de datación Relativa	Método de datación Estratigráfica	Fecha
-----------------------------------------------------	------------------------------	--------------------------------------	-------

Sigla BA-47-4	Tipología Forma 3	Conservación 50-75%	Peso (gr)	Masa (cc) 1.997,00
------------------	----------------------	------------------------	-----------	-----------------------

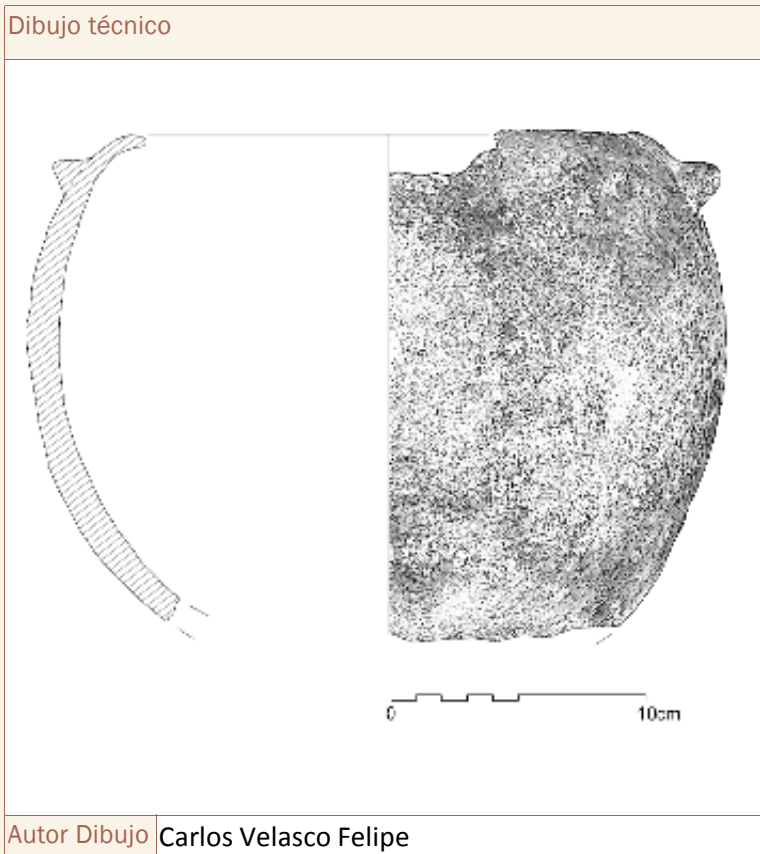

### DIMENSIONES LINEALES

Db 19	Db 13,57	Dm 27,5
Am 19,6	Aci 13,57	Grosor 7-10mm

### CARACTERÍSTICAS TÉCNICAS

Acabado exterior Alisado
Cocción Mixta

Acabado interior Alisado
-----------------------------

Pastas Amarillas  Decoración  Pitorro   
Pié  Asa/s  Mamelones  Lengüeta/s

### CAPACIDAD VOLUMÉTRICA

Capacidad total ACAD (ml) 8.152,24
Capacidad total empírica (ml) medida ACAD

### HUELLAS DE USO

ESTRÍAS:
----------

### ANALÍTICAS

Analíticas
------------

Fotografía



Autor Fotografí Carlos Velasco Felipe

Contexto material

Empty box for material context.

Fuente / Autor

Bibliografía

Empty box for bibliography.

Observaciones

Entierro no-nato / Perinatal conservado in situ. Presenta 2 mamelones / Se conserva la inhumación en su interior para musealizar.

Autor/a de la ficha

Carlos Velasco Felipe

Fecha de registro

25/06/2011

Fecha última revisión

01/02/2021

Nombre del yacimiento La Bastida	Pedanía - Municipio (Provincia) Totana (Murcia)	Localización de la pieza Centro de investigación de la Bastida	Tipo de intervención Excavación
Campaña 2010	Sector - Zona PDM - Z 0	Contexto Ajuar funerario - Urna	Ámbito Habitación
		Código ámbito H41	Codificación estratigráfica

Fasificación Yacimineto Fase 3 (1750 - 1550 ANE)	Tipo de datación Absoluta	Método de datación Carbono 14	Fecha 1807 ± 67 cal ANE
Sigla BA-49-25	Tipología Forma 3	Conservación 75-100%	Peso (gr) Masa (cc) 494,00

Dibujo técnico

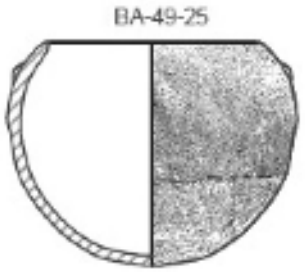

Autor Dibujo Carlos Velasco Felipe

### DIMENSIONES LINEALES

Db 13	Db Dm 18,4
Am 14	Aci 9,02
	Grosor 7-10mm

### CARACTERÍSTICAS TÉCNICAS

Acabado exterior Alisado
Cocción Oxidante

Acabado interior Alisado
-----------------------------

Pastas Amarillas  Decoración  Pitorro   
Pié  Asa/s  Mamelones  Lengüeta/s

### CAPACIDAD VOLUMÉTRICA

Capacidad total ACAD (ml) 2.150,50
Capacidad total empírica (ml) medida ACAD

### HUELLAS DE USO

ESTRÍAS:
----------

### ANALÍTICAS

Analíticas
------------

Fotografía

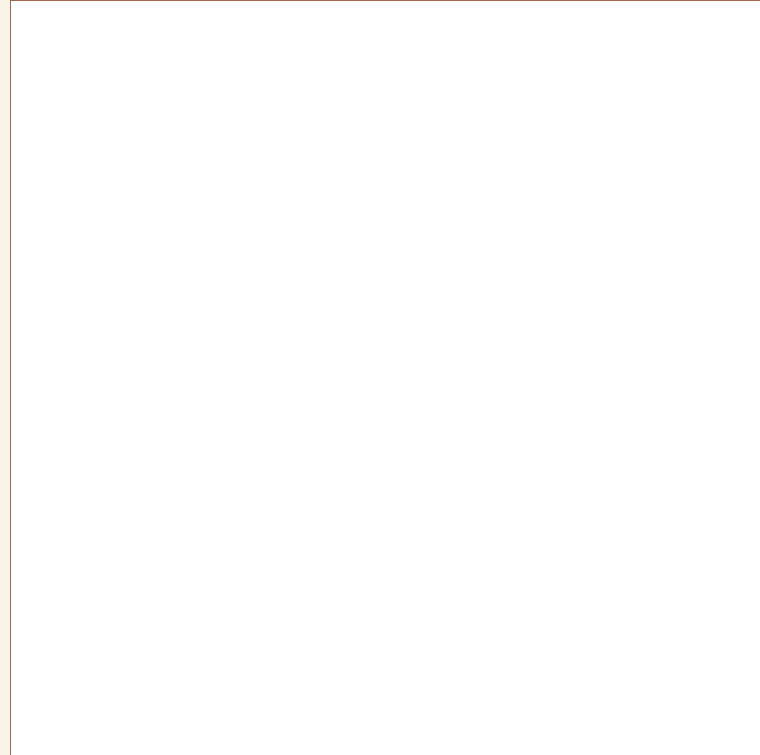

Autor Fotografí

Contexto material

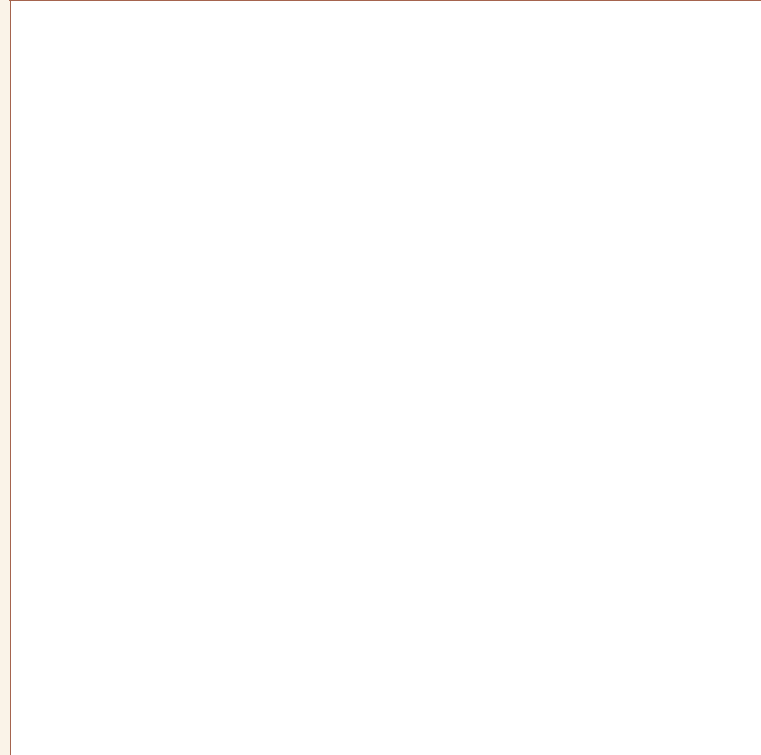

Fuente / Autor

Bibliografía

Observaciones

Ajuar exterior. - mamelones. Requemada en el tercio inferior por el interior.

Autor/a de la ficha

Carlos Velasco Felipe

Fecha de registro

04/03/2017

Fecha última revisión

16/01/2021

Nombre del yacimiento  
La Bastida

Pedanía - Municipio (Provincia)  
Totana (Murcia)

Localización de la pieza  
Centro de investigación de la Bastida

Tipo de intervención  
Excavación

Campaña  
2011

Sector - Zona  
PDM - Z 0

Contexto  
Urna funeraria

Ámbito  
Habitación

Código ámbito  
H50

Codificación estratigráfica

Fasificación Yacimineto  
Fase 3 (1750 - 1550 ANE)

Tipo de datación

Método de datación

Fecha

Sigla  
BA-59-1

Tipología  
Forma 3

Conservación  
50-75%

Peso (gr)

Masa (cc)  
2.692,00

#### Dibujo técnico



Autor Dibujo Carlos Velasco Felipe

#### DIMENSIONES LINEALES

Db  
26

Db<sub>a</sub>

D<sub>m</sub>  
32,7

A<sub>m</sub>  
31,7

A<sub>c</sub>  
20,83

Grosor  
>10mm

#### CARACTERÍSTICAS TÉCNICAS

Acabado exterior  
Alisado

Acabado interior  
Alisado

Cocción  
Mixta

Pastas Amarillas  Decoración  Pitorro

Pié  Asa/s  Mamelones  Lengüeta/s

#### CAPACIDAD VOLUMÉTRICA

Capacidad total ACAD (ml)  
19.900

Capacidad total empírica (ml)  
medida ACAD

#### HUELLAS DE USO

ESTRÍAS:

#### ANALÍTICAS

Analíticas

Fotografía



Autor Fotografí Carlos Velasco Felipe

Contexto material

Fuente / Autor

Bibliografía

Observaciones

Fondo interno ennegrecido seguramente por procesado de alimentos.

Autor/a de la ficha

Carlos Velasco Felipe

Fecha de registro

25/06/2011

Fecha última revisión

18/12/2020

Nombre del yacimiento  
La Bastida

Pedanía - Municipio (Provincia)  
Totana (Murcia)

Localización de la pieza  
Centro de investigación de la Bastida

Tipo de intervención  
Excavación

Campaña  
2009

Sector - Zona  
PDM - Z 0

Contexto  
Urna Funeraria - Cenotafio

Ámbito  
Departamento

Código ámbito  
D.VI

Codificación estratigráfica

Fasificación Yacimineto  
Fase 3 (1750 - 1550 ANE)

Tipo de datación

Método de datación

Fecha

Sigla  
BA-73-1

Tipología  
Forma 3

Conservación  
75-100%

Peso (gr)  
2.237,00

Masa (cc)  
1.209,00

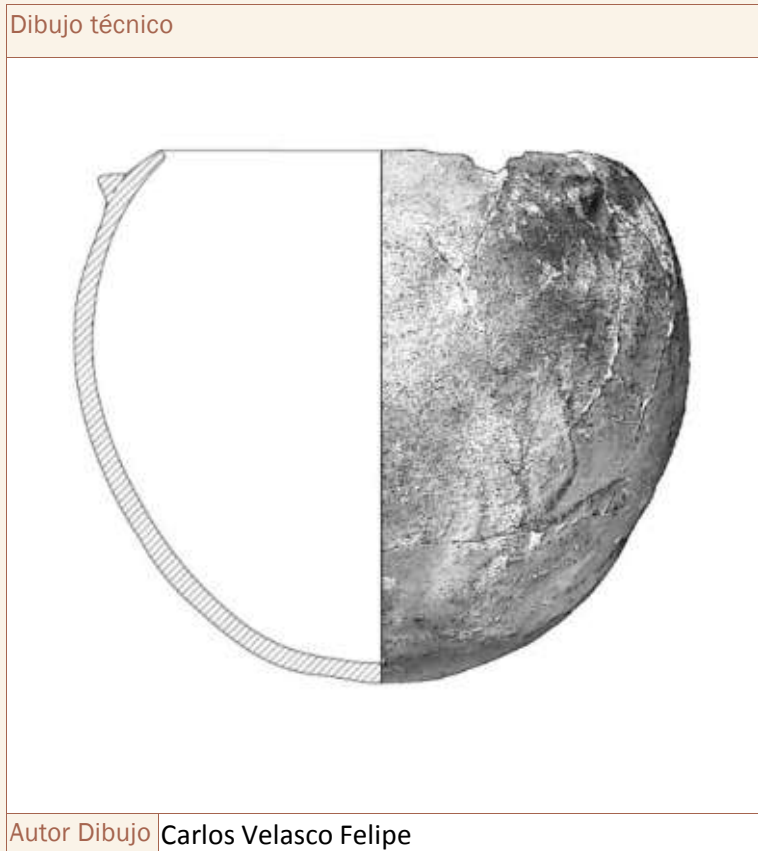

#### DIMENSIONES LINEALES

Db  
18

Db<sub>a</sub>

D<sub>m</sub>  
24,5

A<sub>m</sub>  
20,4

A<sub>c</sub>  
13,71

Grosor  
<7mm

#### CARACTERÍSTICAS TÉCNICAS

Acabado exterior  
Alisado

Acabado interior  
Alisado

Cocción  
Mixta

Pastas Amarillas  Decoración  Pitorro

Pié  Asa/s  Mamelones  Lengüeta/s

#### CAPACIDAD VOLUMÉTRICA

Capacidad total ACAD (ml)  
medida empírica

Capacidad total empírica (ml)  
5.500

#### HUELLAS DE USO

ESTRÍAS:

#### ANALÍTICAS

Analíticas  
PET

Fotografía



Autor Fotografí Carlos Velasco Felipe

Contexto material

Fuente / Autor

Bibliografía

Observaciones

2 mamelones conservados. Debió tener 3.

Autor/a de la ficha

Carlos Velasco Felipe

Fecha de registro

25/06/2011

Fecha última revisión

01/02/2021



Nombre del yacimiento  
La Bastida

Pedanía - Municipio (Provincia)

Localización de la pieza  
Centro de investigación de la Bastida

Tipo de intervención  
Excavación

Campaña  
2009

Sector - Zona  
PDM - Z 0

Contexto  
Ajuar funerario - Urna

Ámbito  
Departamento

Código ámbito  
D.VI

Codificación estratigráfica

Fasificación Yacimineto  
Fase 3 (1750 - 1550 ANE)

Tipo de datación

Método de datación

Fecha

Sigla  
BA-73-2

Tipología  
Forma 3

Conservación  
75-100%

Peso (gr)

Masa (cc)  
705,00

Dibujo técnico

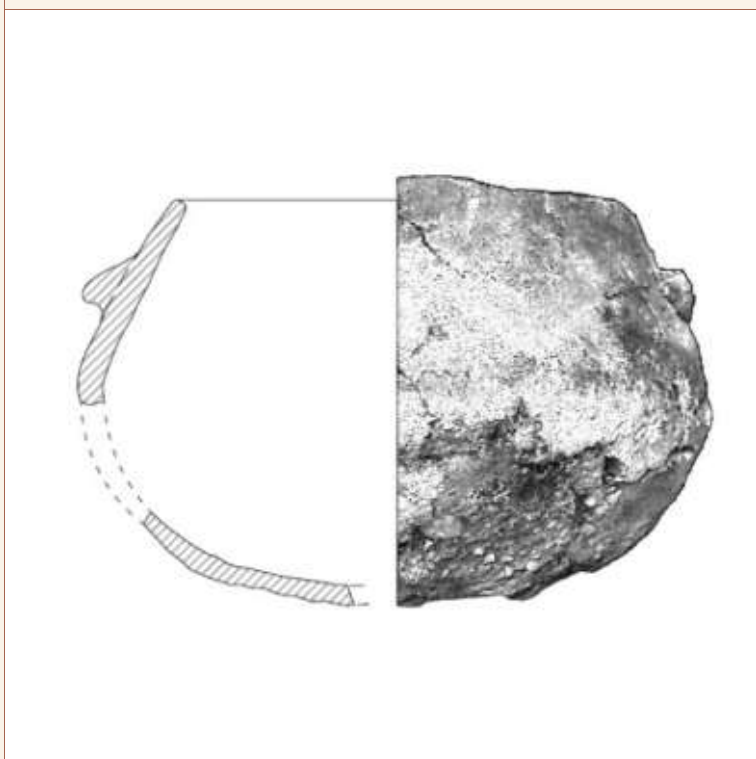

Autor Dibujo Carlos Velasco Felipe

### DIMENSIONES LINEALES

Db  
13

Db<sub>a</sub>

D<sub>m</sub>  
21,6

A<sub>m</sub>  
14,6

A<sub>c</sub>  
7,3

Grosor  
<7mm

### CARACTERÍSTICAS TÉCNICAS

Acabado exterior  
Alisado

Acabado interior  
Alisado

Cocción  
Mixta

Pastas Amarillas  Decoración  Pitorro

Pié  Asa/s  Mamelones  Lengüeta/s

### CAPACIDAD VOLUMÉTRICA

Capacidad total ACAD (ml)  
3.054,96

Capacidad total empírica (ml)  
medida ACAD

### HUELLAS DE USO

ESTRÍAS:

### ANALÍTICAS

Analíticas

Fotografía



Autor Fotografí

Contexto material

Empty text area for material context.

Fuente / Autor

Bibliografía

Empty text area for bibliography.

Observaciones

2 lengüetas horizontales

Autor/a de la ficha

Carlos Velasco Felipe

Fecha de registro

23/02/2019

Fecha última revisión

16/01/2021

Nombre del yacimiento  
La Bastida

Pedanía - Municipio (Provincia)  
Totana (Murcia)

Localización de la pieza  
Centro de investigación de la Bastida

Tipo de intervención  
Excavación

Campaña  
2013

Sector - Zona  
BAR - Z9

Contexto  
Urna funeraria

Ámbito  
Espacio abierto

Código ámbito  
E53

Codificación estratigráfica

Fasificación Yacimineto  
Fase 3 (1750 - 1550 ANE)

Tipo de datación

Método de datación

Fecha

Sigla  
BA-84-1

Tipología  
Forma 3

Conservación  
50-75%

Peso (gr)

Masa (cc)  
3.096,00

#### Dibujo técnico

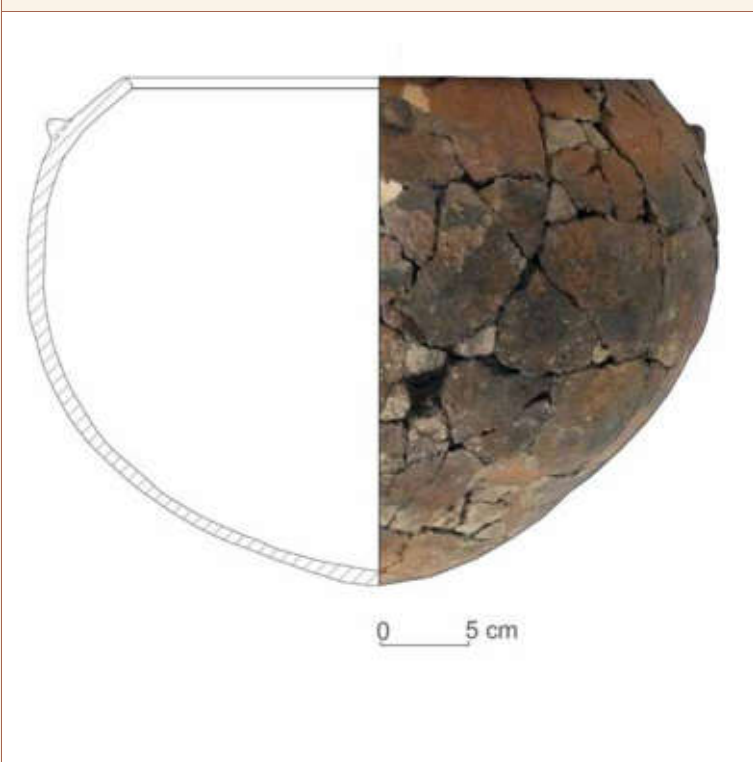

Autor Dibujo Carlos Velasco Felipe

#### DIMENSIONES LINEALES

Db  
29

Db<sub>a</sub>

Dm  
41,5

Am  
33

Aci  
18,03

Grosor  
7-10mm

#### CARACTERÍSTICAS TÉCNICAS

Acabado exterior  
Alisado

Acabado interior  
Alisado

Cocción  
Mixta

Pastas Amarillas  Decoración  Pitorro

Pié  Asa/s  Mamelones  Lengüeta/s

#### CAPACIDAD VOLUMÉTRICA

Capacidad total ACAD (ml)  
26.300,33

Capacidad total empírica (ml)  
medida ACAD

#### HUELLAS DE USO

ESTRÍAS:

#### ANALÍTICAS

Analíticas

Fotografía



Autor Fotografía Carlos Velasco Felipe

Contexto material

Fuente / Autor

Bibliografía

Observaciones

Autor/a de la ficha

Carlos Velasco Felipe

Fecha de registro

14/02/2016

Fecha última revisión

18/12/2020

Nombre del yacimiento La Bastida	Pedanía - Municipio (Provincia)	Localización de la pieza Centro de investigación de la Bastida	Tipo de intervención Excavación
Campaña 2009	Sector - Zona PDM - Z 1	Contexto Habitacional	Ámbito Habitación
		Código ámbito H18	Codificación estratigráfica 2A2

Fasificación Yacimineto Fase 3 (1750 - 1550 ANE)	Tipo de datación	Método de datación	Fecha
-----------------------------------------------------	------------------	--------------------	-------

Sigla BA-H18-24	Tipología Forma 3	Conservación 25-50%	Peso (gr)	Masa (cc) 607,00
--------------------	----------------------	------------------------	-----------	---------------------

Dibujo técnico

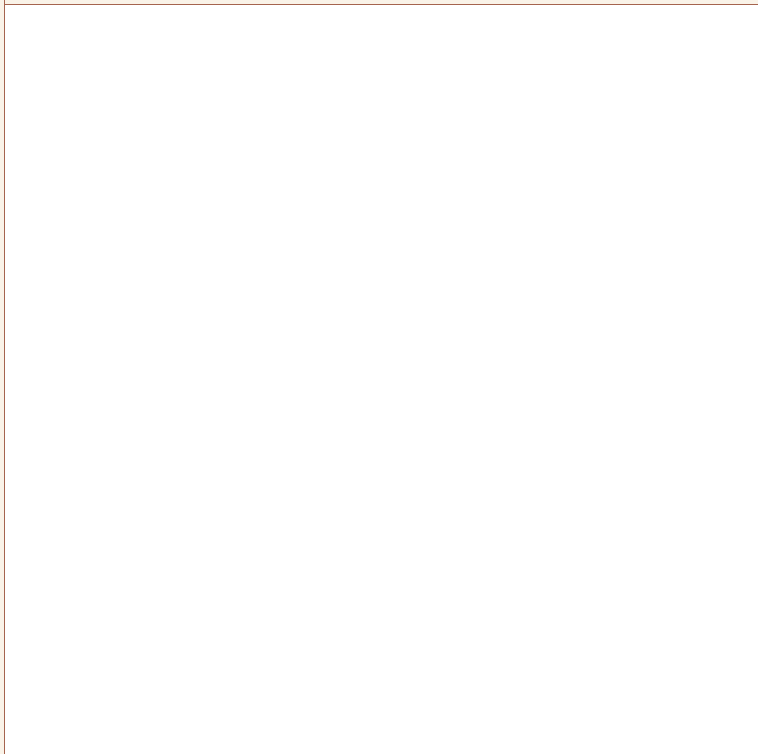

Autor Dibujo Carlos Velasco Felipe

### DIMENSIONES LINEALES

Db 12	DbA	Dm 15,6
Am 14,64	Aci 9,6	Grosor 7-10mm

### CARACTERÍSTICAS TÉCNICAS

Acabado exterior Alisado	Acabado interior Alisado
Cocción Mixta (O-R-O)	Pastas Amarillas <input type="checkbox"/> Decoración <input type="checkbox"/> Pitorro <input type="checkbox"/>
	Pié <input type="checkbox"/> Asa/s <input type="checkbox"/> Mamelones <input type="checkbox"/> Lengüeta/s <input type="checkbox"/>

### CAPACIDAD VOLUMÉTRICA

Capacidad total ACAD (ml) 1.532,68
Capacidad total empírica (ml) medida ACAD

### ANALÍTICAS

Analíticas
------------

### HUELLAS DE USO

ESTRÍAS:
----------

Fotografía	
Autor Fotofrafí	

Contexto material	
Fuente / Autor	

Bibliografía

Observaciones
Le falta fondo (altura inferida)

Autor/a de la ficha
Carlos Velasco Felipe

Fecha de registro
27/02/2019

Fecha última revisión
16/01/2021

Nombre del yacimiento  
La Bastida

Pedanía - Municipio (Provincia)  
Totana (Murcia)

Localización de la pieza  
Museo Arqueológico de Murcia

Tipo de intervención  
Excavación

Campaña  
1944

Sector - Zona  
PDM - Z 0

Contexto  
Ajuar funerario - Urna

Ámbito  
Departamento

Código ámbito  
D.III (Ext. Sur)

Codificación estratigráfica

Fasificación Yacimineto

Tipo de datación

Método de datación

Fecha

Sigla  
BAO-02\_1988 (577)

Tipología  
Forma 3

Conservación  
75-100%

Peso (gr)  
1.119,71

Masa (cc)  
536,00

Dibujo técnico

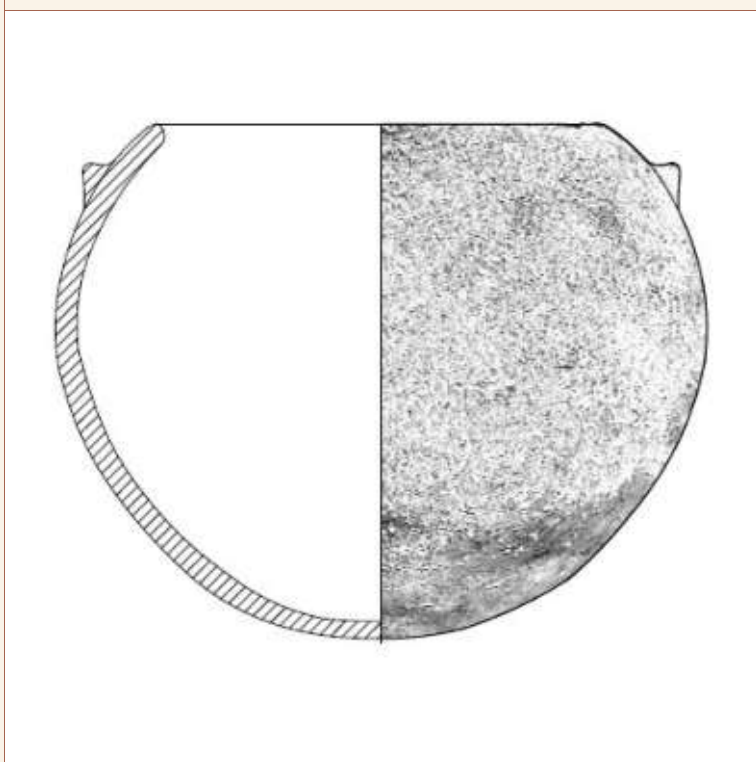

Autor Dibujo Carlos Velasco Felipe + Eva Celdrán Beltrán

### DIMENSIONES LINEALES

Db  
13

Db<sub>a</sub>

D<sub>m</sub>  
18,9

A<sub>m</sub>  
14,5

A<sub>c</sub>  
9,62

Grosor  
7-10mm

### CARACTERÍSTICAS TÉCNICAS

Acabado exterior  
Alisado

Acabado interior  
Alisado

Cocción  
Mixta

Pastas Amarillas  Decoración  Pitorro

Pié  Asa/s  Mamelones  Lengüeta/s

### CAPACIDAD VOLUMÉTRICA

Capacidad total ACAD (ml)  
medida empírica

Capacidad total empírica (ml)  
2.300

### HUELLAS DE USO

ESTRÍAS:

### ANALÍTICAS

Analíticas

Fotografía



Autor Fotografí Carlos Velasco Felipe

Contexto material

Fuente / Autor

Bibliografía

García López 1992: Figura 21; Celdrán y Velasco 2015c

Observaciones

Exposición permanente (MAM). Domus: DA090159. 2 mamelones.

Autor/a de la ficha

Carlos Velasco Felipe

Fecha de registro

04/11/2011

Fecha última revisión

16/01/2021



Nombre del yacimiento  
Tira del Lienzo

Pedanía - Municipio (Provincia)  
Totana (Murcia)

Localización de la pieza  
Centro de investigación de la Bastida

Tipo de intervención  
Excavación

Campaña  
2010

Sector - Zona  
CIMA - Z1

Contexto  
Habitacional

Ámbito  
Habitación

Código ámbito  
H11

Codificación estratigráfica  
1A1

Fasificación Yacimineto  
FASE 2 (1850 - 1750 cal ANE)

Tipo de datación

Método de datación

Fecha

Sigla  
TL-H11-13

Tipología  
Forma 3

Conservación

Peso (gr)  
2.421,00

Masa (cc)  
2.586,00

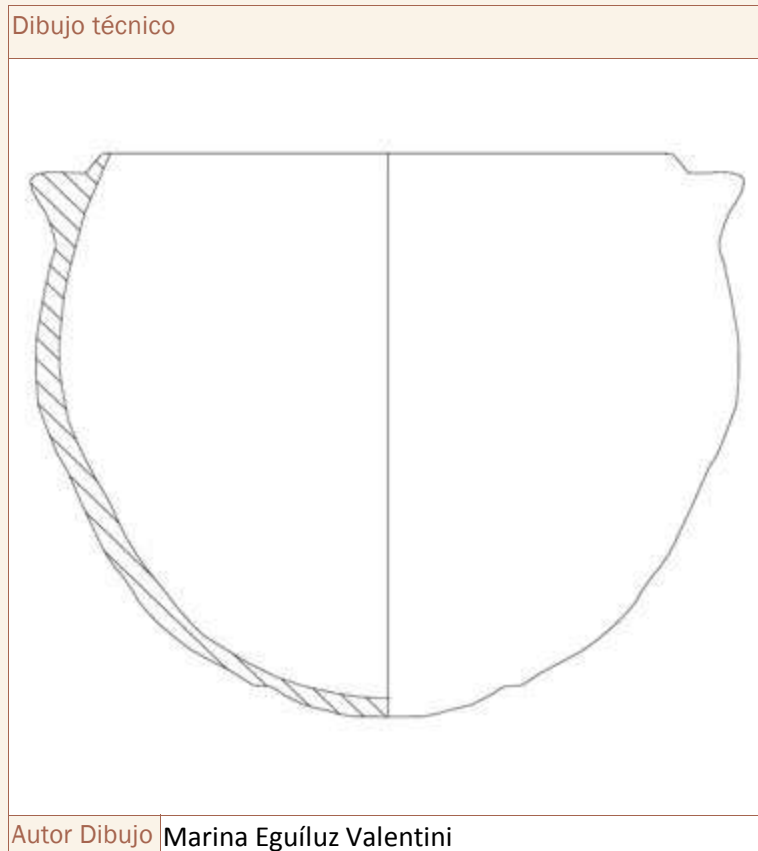

### DIMENSIONES LINEALES

Db  
26

Db<sub>a</sub>

D<sub>m</sub>  
32,5

A<sub>m</sub>  
25,8

A<sub>c</sub>  
17,9

Grosor  
<7mm

### CARACTERÍSTICAS TÉCNICAS

Acabado exterior  
Alisado

Acabado interior  
Alisado

Cocción

Pastas Amarillas  Decoración  Pitorro

Pié  Asa/s  Mamelones  Lengüeta/s

### CAPACIDAD VOLUMÉTRICA

Capacidad total ACAD (ml)  
12.821,14

Capacidad total empírica (ml)  
medida ACAD

### ANALÍTICAS

Analíticas

### HUELLAS DE USO

ESTRÍAS:

Fotografía	
Autor Fotofrafi	

Contexto material	
Fuente / Autor	

Bibliografía

Observaciones
2 mamelones. Muy fragmentada. Marcas uso olla. Muy refractaria.

Autor/a de la ficha
Carlos Velasco Felipe

Fecha de registro
06/06/2017

Fecha última revisión
18/12/2020

Nombre del yacimiento  
La Bastida

Pedanía - Municipio (Provincia)  
Totana (Murcia)

Localización de la pieza  
Museo Arqueológico de Murcia

Tipo de intervención  
Excavación

Campaña  
1945

Sector - Zona  
PDM - Z 0

Contexto  
Ajuar funerario

Ámbito  
Departamento

Código ámbito  
D.VII (Este)

Codificación estratigráfica

Fasificación Yacimineto  
Fase 3 (1750 - 1550 ANE)

Tipo de datación

Método de datación

Fecha

Sigla  
BAO-37\_1950

Tipología  
Forma 3 / 7

Conservación  
100%

Peso (gr)  
559,30

Masa (cc)  
221,00

Dibujo técnico

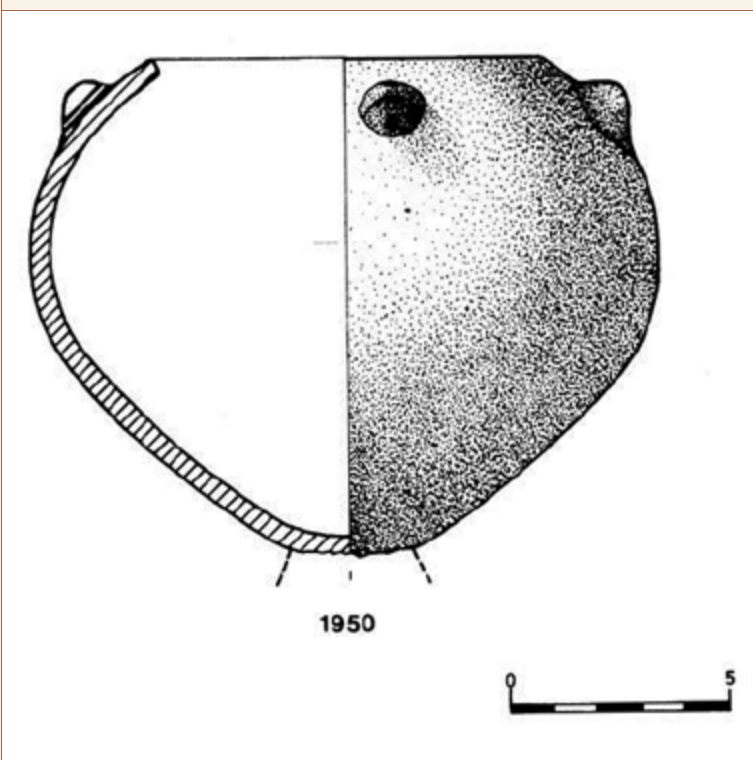

Autor Dibujo | M.M. Garcia

### DIMENSIONES LINEALES

Db  
8,5

Db<sub>a</sub>

D<sub>m</sub>  
14,3

A<sub>m</sub>  
10,4

A<sub>c</sub>  
7,1

Grosor  
7-10mm

### CARACTERÍSTICAS TÉCNICAS

Acabado exterior  
Bruñido

Acabado interior  
Alisado

Cocción  
Oxidante

Pastas Amarillas  Decoración  Pitorro

Pié  Asa/s  Mamelones  Lengüeta/s

### CAPACIDAD VOLUMÉTRICA

Capacidad total ACAD (ml)  
medida empírica

Capacidad total empírica (ml)  
1.000

### HUELLAS DE USO

ESTRÍAS:

### ANALÍTICAS

Analíticas

Fotografía



Autor Fotografí Carlos Velasco Felipe

Contexto material

Fuente / Autor

Bibliografía

García López 1992: Figura 25; Celdrán y Velasco 2015c

Observaciones

4 lengüetas horizontales perforadas verticalmente y enfrentadas. Fondos MAM

Autor/a de la ficha

Carlos Velasco Felipe

Fecha de registro

04/11/2011

Fecha última revisión

16/01/2021

# FORMA 4



Nombre del yacimiento  
La Bastida

Pedanía - Municipio (Provincia)  
Totana (Murcia)

Localización de la pieza  
Centro de investigación de la Bastida

Tipo de intervención  
Excavación

Campaña  
2009

Sector - Zona  
LAN - T6

Contexto  
Urna funeraria

Ámbito

Código ámbito  
-

Codificación estratigráfica

Fasificación Yacimineto  
Fase 3 (1750 - 1550 ANE)

Tipo de datación  
Absoluta

Método de datación  
Carbono 14

Fecha  
1(H): 1570 ± 40 cal ANE

Sigla  
BA-06-28

Tipología  
Forma 4

Conservación  
75-100%

Peso (gr)

Masa (cc)  
19.623,00

#### Dibujo técnico



Autor Dibujo Carlos Velasco Felipe

#### DIMENSIONES LINEALES

Db  
63,33

Db<sub>a</sub>

D<sub>m</sub>  
68,36

A<sub>m</sub>  
88

A<sub>c</sub>  
62,47

Grosor  
>10mm

#### CARACTERÍSTICAS TÉCNICAS

Acabado exterior  
Alisado

Acabado interior  
Alisado

Cocción  
Mixta

Pastas Amarillas  Decoración  Pitorro

Pié  Asa/s  Mamelones  Lengüeta/s

#### CAPACIDAD VOLUMÉTRICA

Capacidad total ACAD (ml)  
220.000

Capacidad total empírica (ml)  
medida ACAD

#### HUELLAS DE USO

ESTRÍAS:

#### ANALÍTICAS

Analíticas

Fotografía

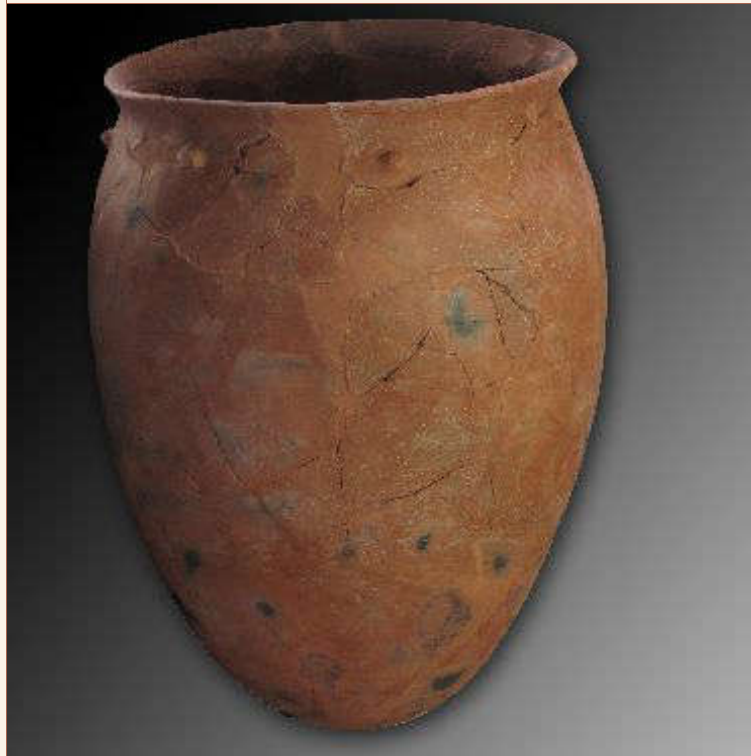

Autor Fotografí Carlos Velasco Felipe

Contexto material



Fuente / Autor Jose Antonio Soldevilla

Bibliografía

Observaciones

Improntas de tejido o cestería en su superficie.

Autor/a de la ficha

Carlos Velasco Felipe

Fecha de registro

25/06/2011

Fecha última revisión

19/01/2021



Nombre del yacimiento	Pedanía - Municipio (Provincia)	Localización de la pieza	Tipo de intervención
La Bastida	Totana (Murcia)	Centro de investigación de la Bastida	Excavación
Campaña	Sector - Zona	Contexto	Ámbito
2009	LAN - T6	Ajuar funerario - Urna	
			Código ámbito
			-
			Codificación estratigráfica

Fasificación Yacimiento	Tipo de datación	Método de datación	Fecha
Fase 3 (1750 - 1550 ANE)	Absoluta	Carbono 14	1(H): 1570 ± 40 cal ANE

Sigla	Tipología	Conservación	Peso (gr)	Masa (cc)
BA-06-29	Forma 4	75-100%	2.697,00	1.139,00



### DIMENSIONES LINEALES

Db	Db <sub>a</sub>	Dm
13,2		24,8
Am	Aci	Grosor
22	11,3	7-10mm

### CARACTERÍSTICAS TÉCNICAS

Acabado exterior
Alisado
Cocción
Mixta

Acabado interior
Alisado

Pastas Amarillas  Decoración  Pitorro

Pié  Asa/s  Mamelones  Lengüeta/s

### CAPACIDAD VOLUMÉTRICA

Capacidad total ACAD (ml)
medida empírica
Capacidad total empírica (ml)
4.700

### HUELLAS DE USO

ESTRÍAS:

### ANALÍTICAS

Analíticas



Fotografía



Autor Fotografí Jose Antonio Soldevilla

Contexto material



Fuente / Autor Jose Antonio Soldevilla

Bibliografía

Observaciones

Autor/a de la ficha

Carlos Velasco Felipe

Fecha de registro

25/06/2011

Fecha última revisión

01/02/2021

Nombre del yacimiento  
La Bastida

Pedanía - Municipio (Provincia)  
Totana (Murcia)

Localización de la pieza  
Centro de investigación de la Bastida

Tipo de intervención  
Excavación

Campaña  
2009

Sector - Zona  
PDM - Z 0

Contexto  
Urna funeraria

Ámbito  
Departamento

Código ámbito  
D.I

Codificación estratigráfica

Fasificación Yacimineto  
Fase 3 (1750 - 1550 ANE)

Tipo de datación

Método de datación

Fecha

Sigla  
BA-09-1

Tipología  
Forma 4

Conservación  
50-75%

Peso (gr)

Masa (cc)  
24.150,00

Dibujo técnico

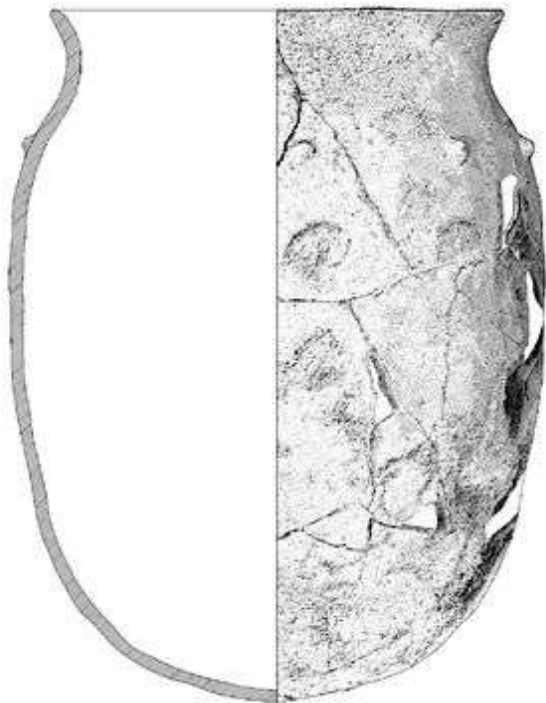

Autor Dibujo Carlos Velasco Felipe

### DIMENSIONES LINEALES

Db  
53

Db<sub>a</sub>

D<sub>m</sub>  
64,5

A<sub>m</sub>  
83,2

A<sub>c</sub>  
46,7

Grosor  
>10mm

### CARACTERÍSTICAS TÉCNICAS

Acabado exterior  
Alisado

Acabado interior  
Alisado

Cocción  
Mixta

Pastas Amarillas  Decoración  Pitorro

Pié  Asa/s  Mamelones  Lengüeta/s

### CAPACIDAD VOLUMÉTRICA

Capacidad total ACAD (ml)  
185.200

Capacidad total empírica (ml)  
medida ACAD

### HUELLAS DE USO

ESTRÍAS:

### ANALÍTICAS

Analíticas

Fotografía



Autor Fotografí Carlos Velasco Felipe

Contexto material

Fuente / Autor

Bibliografía

Observaciones

- mamelones

Autor/a de la ficha

Carlos Velasco Felipe

Fecha de registro

07/12/2011

Fecha última revisión

19/01/2021

Nombre del yacimiento La Bastida		Pedanía - Municipio (Provincia) Totana (Murcia)		Localización de la pieza Centro de investigación de la Bastida		Tipo de intervención Excavación	
Campaña 2009	Sector - Zona PDM - Z 1	Contexto Urna funeraria		Ámbito Habitación	Código ámbito H2	Codificación estratigráfica	

Fasificación Yacimineto Fase 3 (1750 - 1550 ANE)	Tipo de datación Relativa	Método de datación Estratigráfica	Fecha
-----------------------------------------------------	------------------------------	--------------------------------------	-------

Sigla BA-16-39	Tipología Forma 4	Conservación 100%	Peso (gr)	Masa (cc) 17.757,00
-------------------	----------------------	----------------------	-----------	------------------------

Dibujo técnico	
Autor Dibujo	Carlos Velasco Felipe

### DIMENSIONES LINEALES

Db 53	Db 53	Dm 58
Am 78	Aci 51,77	Grosor >10mm

### CARACTERÍSTICAS TÉCNICAS

Acabado exterior Alisado
Cocción Mixta

Acabado interior Alisado
-----------------------------

Pastas Amarillas  Decoración  Pitorro

Pié  Asa/s  Mamelones  Lengüeta/s

### CAPACIDAD VOLUMÉTRICA

Capacidad total ACAD (ml) 158.831,21
Capacidad total empírica (ml) medida ACAD

### HUELLAS DE USO

ESTRÍAS:

### ANALÍTICAS

Analíticas

Fotografía



Autor Fotografía Carlos Velasco Felipe

Contexto material



Fuente / Autor Jose Antonio Soldevilla

Bibliografía

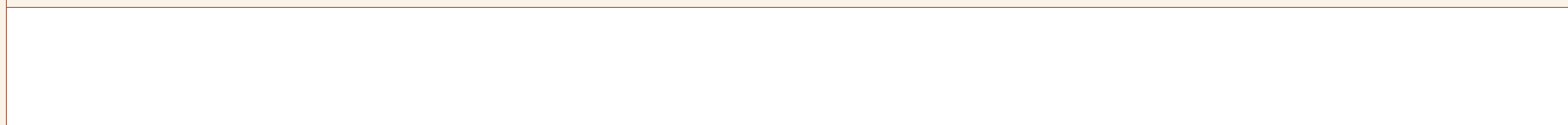

Observaciones

10 mamelones

Autor/a de la ficha  
Carlos Velasco Felipe

Fecha de registro  
25/06/2011

Fecha última revisión  
23/01/2021

Nombre del yacimiento  
La Bastida

Pedanía - Municipio (Provincia)  
Totana (Murcia)

Localización de la pieza  
Centro de investigación de la Bastida

Tipo de intervención  
Excavación

Campaña  
2009

Sector - Zona  
PDM - Z 1

Contexto  
Urna funeraria

Ámbito  
Habitación

Código ámbito  
H2

Codificación estratigráfica

Fasificación Yacimineto  
Fase 3 (1750 - 1550 ANE)

Tipo de datación  
Absoluta

Método de datación  
Carbono 14

Fecha  
1813 ± 63 cal ANE

Sigla  
BA-17-8

Tipología  
Forma 4

Conservación  
100%

Peso (gr)

Masa (cc)  
4.619,00

Dibujo técnico



Autor Dibujo Carlos Velasco Felipe

DIMENSIONES LINEALES

Db  
40

Db<sub>a</sub>

D<sub>m</sub>  
43,3

A<sub>m</sub>  
42

A<sub>c</sub>  
30,78

Grosor  
>10mm

CARACTERÍSTICAS TÉCNICAS

Acabado exterior  
Alisado

Acabado interior  
Alisado

Cocción  
Mixta

Pastas Amarillas  Decoración  Pitorro

Pié  Asa/s  Mamelones  Lengüeta/s

CAPACIDAD VOLUMÉTRICA

Capacidad total ACAD (ml)  
39.282,32

Capacidad total empírica (ml)  
medida ACAD

HUELLAS DE USO

ESTRÍAS:

ANALÍTICAS

Analíticas

Fotografía	
Autor Fotografí	Carlos Velasco Felipe

Contexto material	
Fuente / Autor	

Bibliografía

Observaciones
Contiene inhumación infantil en su interior + ajuar F1 (BA-17-22)

Autor/a de la ficha
Carlos Velasco Felipe

Fecha de registro
25/06/2011

Fecha última revisión
18/12/2020

Nombre del yacimiento La Bastida	Pedanía - Municipio (Provincia) Totana (Murcia)	Localización de la pieza Centro de investigación de la Bastida	Tipo de intervención Excavación
Campaña 2009	Sector - Zona PDM - Z 1	Contexto Urna funeraria	Ámbito Habitación
		Código ámbito H3	Codificación estratigráfica

Fasificación Yacimineto Fase 3 (1750 - 1550 ANE)	Tipo de datación Absoluta	Método de datación Carbono 14	Fecha Semillas: 1715 ± 25 cal ANE*
Sigla BA-18-55	Tipología Forma 4	Conservación 100%	Peso (gr) Masa (cc) 34.919,00



### DIMENSIONES LINEALES

Db 71	Db Dm 82,66
Am 96,75	Aci 66,3
	Grosor >10mm

### CARACTERÍSTICAS TÉCNICAS

Acabado exterior Alisado
Cocción Mixta

Acabado interior Alisado
-----------------------------

Pastas Amarillas  Decoración  Pitorro   
Pié  Asa/s  Mamelones  Lengüeta/s

### CAPACIDAD VOLUMÉTRICA

Capacidad total ACAD (ml) 317.400
Capacidad total empírica (ml) medida ACAD

### HUELLAS DE USO

ESTRÍAS:
----------

### ANALÍTICAS

Analíticas
------------



Fotografía



Autor Fotografí Carlos Velasco Felipe

Contexto material



Fuente / Autor Jose Antonio Soldevilla

Bibliografía

Observaciones

Inhumación de dos hombres adultos.

Autor/a de la ficha

Carlos Velasco Felipe

Fecha de registro

25/06/2011

Fecha última revisión

19/01/2021

Nombre del yacimiento  
La Bastida

Pedanía - Municipio (Provincia)  
Totana (Murcia)

Localización de la pieza  
Centro de investigación de la Bastida

Tipo de intervención  
Excavación

Campaña  
2009

Sector - Zona  
PDM - Z 1

Contexto  
Urna funeraria

Ámbito  
Habitación

Código ámbito  
H3

Codificación estratigráfica

Fasificación Yacimineto  
Fase 3 (1750 - 1550 ANE)

Tipo de datación  
Absoluta

Método de datación  
Carbono 14

Fecha  
1719 ± 27 cal ANE

Sigla  
BA-21-29

Tipología  
Forma 4

Conservación  
75-100%

Peso (gr)

Masa (cc)  
24.272,00

Dibujo técnico



Autor Dibujo Carlos Velasco Felipe

### DIMENSIONES LINEALES

Db  
59

Db<sub>a</sub>

D<sub>m</sub>  
65

A<sub>m</sub>  
90

A<sub>c</sub>  
69,57

Grosor  
>10mm

### CARACTERÍSTICAS TÉCNICAS

Acabado exterior  
Alisado

Acabado interior  
Alisado

Cocción  
Mixta

Pastas Amarillas  Decoración  Pitorro

Pié  Asa/s  Mamelones  Lengüeta/s

### CAPACIDAD VOLUMÉTRICA

Capacidad total ACAD (ml)  
175.090,32

Capacidad total empírica (ml)  
medida ACAD

### HUELLAS DE USO

ESTRÍAS:

### ANALÍTICAS

Analíticas

Fotografía



Autor Fotografí Carlos Velasco Felipe

Contexto material



Fuente / Autor

Bibliografía

Observaciones

Urna funeraria con inhumación de individuo adulto femenino en su interior.

Autor/a de la ficha

Carlos Velasco Felipe

Fecha de registro

25/06/2011

Fecha última revisión

19/01/2021

Nombre del yacimiento La Bastida	Pedanía - Municipio (Provincia) Totana (Murcia)	Localización de la pieza Centro de investigación de la Bastida	Tipo de intervención Expolio
Campaña 2009	Sector - Zona PDM - Z 1	Contexto Urna funeraria	Ámbito Habitación
		Código ámbito H21	Codificación estratigráfica

Fasificación Yacimineto Fase 3 (1750 - 1550 ANE)	Tipo de datación Relativa	Método de datación Estratigráfica	Fecha
-----------------------------------------------------	------------------------------	--------------------------------------	-------

Sigla BA-22-9	Tipología Forma 4	Conservación 50-75%	Peso (gr)	Masa (cc) 20.345,00
------------------	----------------------	------------------------	-----------	------------------------

Dibujo técnico

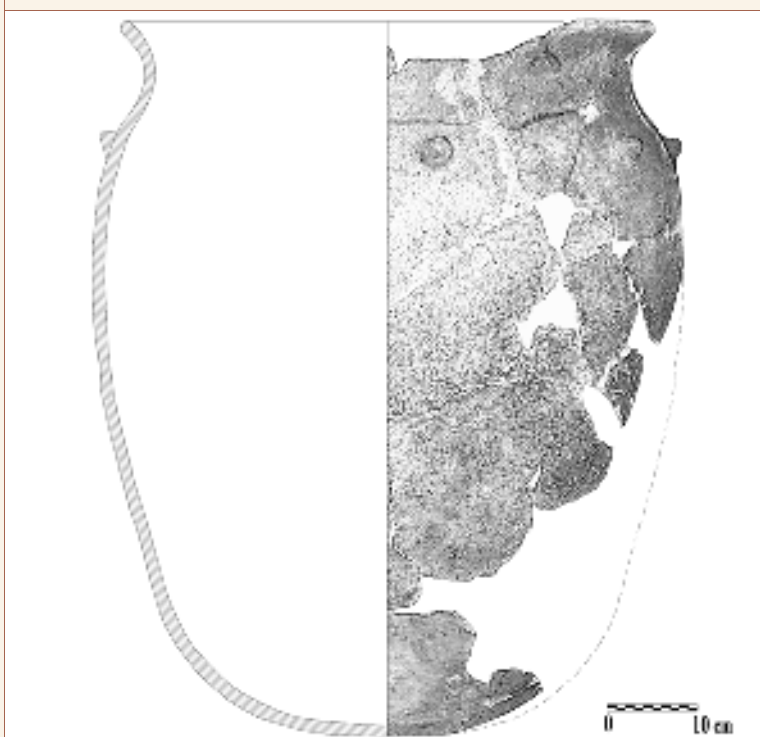

Autor Dibujo Carlos Velasco Felipe

DIMENSIONES LINEALES

Db 58	Db <sub>a</sub>	Dm 60
Am 78	Aci 52,24	Grosor >10mm

CARACTERÍSTICAS TÉCNICAS

Acabado exterior Alisado
Cocción Mixta

Acabado interior Alisado
-----------------------------

Pastas Amarillas  Decoración  Pitorro   
Pié  Asa/s  Mamelones  Lengüeta/s

CAPACIDAD VOLUMÉTRICA

Capacidad total ACAD (ml) 185.200
Capacidad total empírica (ml) medida ACAD

HUELLAS DE USO

ESTRÍAS:

ANALÍTICAS

Analíticas

Fotografía



Autor Fotografí Carlos Velasco Felipe

Contexto material

Fuente / Autor

Bibliografía

Observaciones

Se duda si podría ser Fase 3a (1900/1825-1775 ANE)

Autor/a de la ficha

Carlos Velasco Felipe

Fecha de registro

25/06/2011

Fecha última revisión

23/01/2021

Nombre del yacimiento  
La Bastida

Pedanía - Municipio (Provincia)  
Totana (Murcia)

Localización de la pieza  
Centro de investigación de la Bastida

Tipo de intervención  
Excavación

Campaña  
2009

Sector - Zona  
PDM - Z 1

Contexto  
Urna funeraria

Ámbito  
Habitación

Código ámbito  
H11

Codificación estratigráfica

Fasificación Yacimineto  
Fase 3 (1750 - 1550 ANE)

Tipo de datación  
Relativa

Método de datación  
Estratigráfica

Fecha

Sigla  
BA-26-2

Tipología  
Forma 4

Conservación  
100%

Peso (gr)  
6.300,00

Masa (cc)  
2.141,00

#### Dibujo técnico

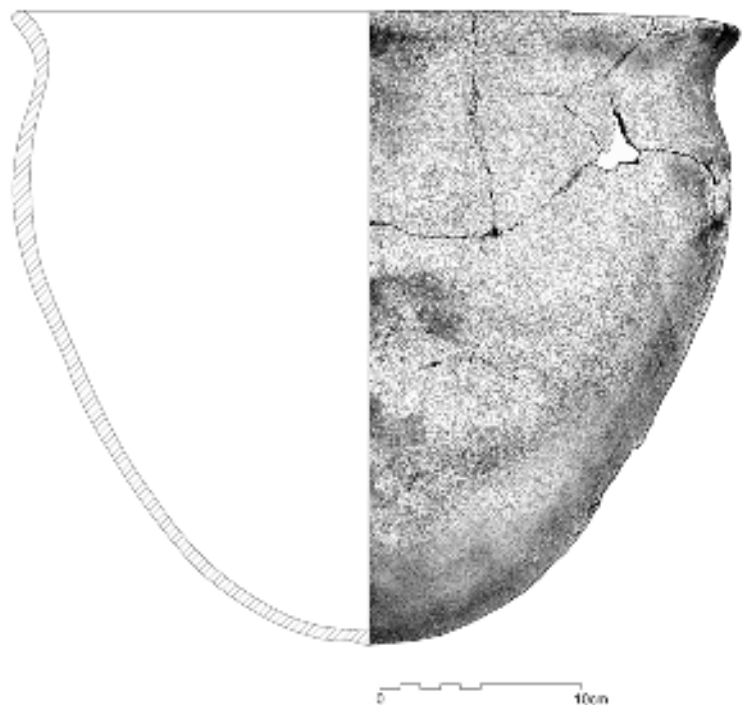

Autor Dibujo Carlos Velasco Felipe

#### DIMENSIONES LINEALES

Db  
35

Db<sub>a</sub>

Dm  
37

Am  
35

Aci  
24,3

Grosor  
7-10mm

#### CARACTERÍSTICAS TÉCNICAS

Acabado exterior  
Alisado

Acabado interior  
Alisado

Cocción  
Mixta

Pastas Amarillas  Decoración  Pitorro

Pié  Asa/s  Mamelones  Lengüeta/s

#### CAPACIDAD VOLUMÉTRICA

Capacidad total ACAD (ml)  
19.000

Capacidad total empírica (ml)  
medida ACAD

#### HUELLAS DE USO

ESTRÍAS:

#### ANALÍTICAS

Analíticas



Fotografía



Autor Fotografía Carlos Velasco Felipe

Contexto material

Empty text area for material context.

Fuente / Autor

Bibliografía

Empty text area for bibliography.

Observaciones

Empty text area for observations.

Autor/a de la ficha

Carlos Velasco Felipe

Fecha de registro

25/06/2011

Fecha última revisión

18/12/2020

Nombre del yacimiento  
La Bastida

Pedanía - Municipio (Provincia)  
Totana (Murcia)

Localización de la pieza  
Centro de investigación de la Bastida

Tipo de intervención  
Excavación

Campaña  
2009

Sector - Zona  
PDM - Z 1

Contexto  
Urna funeraria

Ámbito  
Habitación

Código ámbito  
H26

Codificación estratigráfica

Fasificación Yacimineto  
Fase 2 (2000 - 1750 ANE)

Tipo de datación  
Absoluta

Método de datación  
Carbono 14

Fecha  
1902 ± 20 cal ANE

Sigla  
BA-29-5

Tipología  
Forma 4

Conservación  
100%

Peso (gr)  
9.300,00

Masa (cc)  
5.427,00

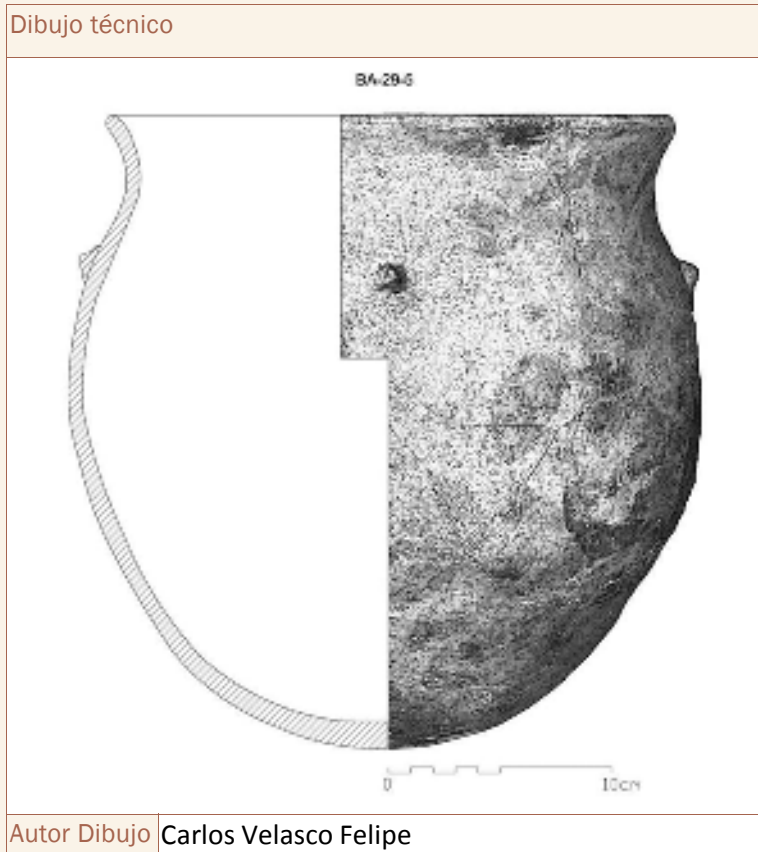

#### DIMENSIONES LINEALES

Db  
37,7

Db<sub>a</sub>

Dm  
40

Am  
40,8

Aci  
24,22

Grosor  
7-10mm

#### CARACTERÍSTICAS TÉCNICAS

Acabado exterior  
Alisado

Acabado interior  
Alisado

Cocción  
Mixta

Pastas Amarillas  Decoración  Pitorro

Pié  Asa/s  Mamelones  Lengüeta/s

#### CAPACIDAD VOLUMÉTRICA

Capacidad total ACAD (ml)  
34.000

Capacidad total empírica (ml)  
medida ACAD

#### HUELLAS DE USO

ESTRÍAS:

#### ANALÍTICAS

Analíticas



Fotografía



Autor Fotografí Carlos Velasco Felipe

Contexto material

Fuente / Autor

Bibliografía

Observaciones

Mamelones. Tumba en urna más antigua datada por C14 (3630±22 (1ª Kiel) - 3556±25 (2ª Kiel)) junto a IFRE-1, 3610±80, tumba de adult@ joven en F4 (Siret Lám. XVII) con ajuar de F5 exterior. Les siguen GA-28 = 3570 bp y Los Cipreses 7 = 3530, ambas infantiles.

Autor/a de la ficha

Carlos Velasco Felipe

Fecha de registro

07/12/2011

Fecha última revisión

18/12/2020

Nombre del yacimiento  
La Bastida

Pedanía - Municipio (Provincia)  
Totana (Murcia)

Localización de la pieza  
Centro de investigación de la Bastida

Tipo de intervención  
Excavación

Campaña  
2009

Sector - Zona  
PDM - Z 0

Contexto  
Urna funeraria

Ámbito  
Habitación

Código ámbito  
H37

Codificación estratigráfica

Fasificación Yacimineto  
Fase 3 (1750 - 1550 ANE)

Tipo de datación

Método de datación

Fecha

Sigla  
BA-37-3

Tipología  
Forma 4

Conservación  
50-75%

Peso (gr)

Masa (cc)  
5.331,00

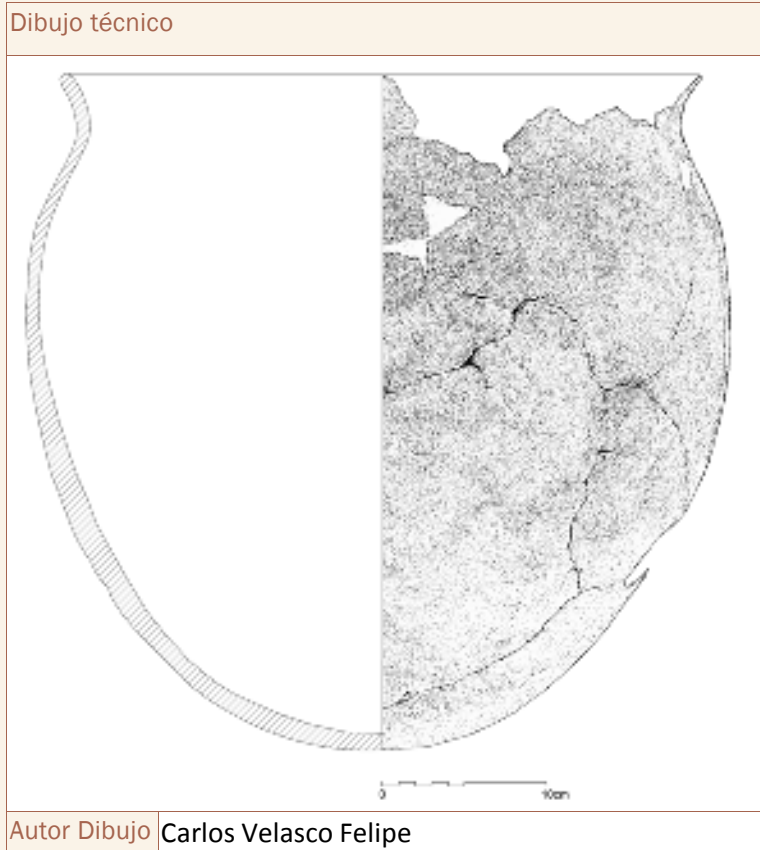

### DIMENSIONES LINEALES

Db  
38,75

Db<sub>a</sub>

D<sub>m</sub>  
42,79

A<sub>m</sub>  
40,95

A<sub>c</sub>  
27,5

Grosor  
7-10mm

### CARACTERÍSTICAS TÉCNICAS

Acabado exterior  
Alisado

Acabado interior  
Alisado

Cocción  
Mixta

Pastas Amarillas  Decoración  Pitorro

Pié  Asa/s  Mamelones  Lengüeta/s

### CAPACIDAD VOLUMÉTRICA

Capacidad total ACAD (ml)  
39.500

Capacidad total empírica (ml)  
medida ACAD

### HUELLAS DE USO

ESTRÍAS:

### ANALÍTICAS

Analíticas

Fotografía



Autor Fotografí Carlos Velasco Felipe

Contexto material

Empty text area for material context.

Fuente / Autor

Bibliografía

Empty text area for bibliography.

Observaciones

Empty text area for observations.

Autor/a de la ficha

Carlos Velasco Felipe

Fecha de registro

10/01/2012

Fecha última revisión

18/12/2020

Nombre del yacimiento		Pedanía - Municipio (Provincia)		Localización de la pieza		Tipo de intervención	
La Bastida		Totana (Murcia)		Centro de investigación de la Bastida		Excavación	
Campaña	Sector - Zona	Contexto		Ámbito	Código ámbito	Codificación estratigráfica	
2009	PDM - Z 0	Ajuar funerario - Cista		Departamento	D.XIX		

Fasificación Yacimineto	Tipo de datación	Método de datación	Fecha
Fase 2 (2000 - 1750 ANE)		Carbono 14	BA-40/1 (M) 3558±31

Sigla	Tipología	Conservación	Peso (gr)	Masa (cc)
BA-40-10	Forma 4	50-75%		356,00



### DIMENSIONES LINEALES

Db	Db <sub>a</sub>	Dm
11		14,2
Am	Aci	Grosor
13	5,44	<7mm

### CARACTERÍSTICAS TÉCNICAS

Acabado exterior
Alisado
Cocción
Mixta

Acabado interior
Alisado

Pastas Amarillas  Decoración  Pitorro

Pié  Asa/s  Mamelones  Lengüeta/s

### CAPACIDAD VOLUMÉTRICA

Capacidad total ACAD (ml)
1.211,90
Capacidad total empírica (ml)
1.100

### HUELLAS DE USO

ESTRÍAS:

### ANALÍTICAS

Analíticas
RES3

Fotografía



Autor Fotografía Carlos Velasco Felipe

Contexto material



Fuente / Autor Jose Antonio Soldevilla

Bibliografía

Observaciones

Autor/a de la ficha

Carlos Velasco Felipe

Fecha de registro

25/06/2011

Fecha última revisión

16/01/2021

Nombre del yacimiento <b>La Bastida</b>	Pedanía - Municipio (Provincia)	Localización de la pieza <b>Centro de investigación de la Bastida</b>	Tipo de intervención <b>Excavación</b>
Campaña <b>2010</b>	Sector - Zona <b>PDM - Z 0</b>	Contexto <b>Tapadera de urna funeraria</b>	Ámbito <b>Habitación</b>
		Código ámbito <b>H41</b>	Codificación estratigráfica

Fasificación Yacimineto <b>Fase 3 (1750 - 1550 ANE)</b>	Tipo de datación <b>Relativa</b>	Método de datación <b>Estratigráfica</b>	Fecha
------------------------------------------------------------	-------------------------------------	---------------------------------------------	-------

Sigla <b>BA-47-1/3/13</b>	Tipología <b>Forma 4</b>	Conservación <b>25-50%</b>	Peso (gr)	Masa (cc) <b>3.971,00</b>
------------------------------	-----------------------------	-------------------------------	-----------	------------------------------

Dibujo técnico



Autor Dibujo **Carlos Velasco Felipe**

### DIMENSIONES LINEALES

Db <b>37</b>	DbA	Dm <b>42,9</b>
Am <b>35,2</b>	Aci <b>23</b>	Grosor <b>7-10mm</b>

### CARACTERÍSTICAS TÉCNICAS

Acabado exterior <b>Alisado</b>
Cocción <b>Mixta</b>

Acabado interior <b>Alisado</b>
------------------------------------

Pastas Amarillas  Decoración  Pitorro

Pié  Asa/s  Mamelones  Lengüeta/s

### CAPACIDAD VOLUMÉTRICA

Capacidad total ACAD (ml) <b>32.851,31</b>
Capacidad total empírica (ml) <b>medida ACAD</b>

### HUELLAS DE USO

ESTRÍAS:

### ANALÍTICAS

Analíticas

Fotografía	
Autor Fotofrafi	

Contexto material	
Fuente / Autor	

Bibliografía

Observaciones
2 MAM. Utilizado como parche y tapadera de la urna principal (Tr.4). Para más información ver ficha de campo.

Autor/a de la ficha
Carlos Velasco Felipe

Fecha de registro
05/03/2019

Fecha última revisión
18/12/2020



Nombre del yacimiento  
La Bastida

Pedanía - Municipio (Provincia)  
Totana (Murcia)

Localización de la pieza  
Centro de investigación de la Bastida

Tipo de intervención  
Excavación

Campaña  
2010

Sector - Zona  
PDM - Z 0

Contexto  
Urna funeraria

Ámbito  
Habitación

Código ámbito  
H41

Codificación estratigráfica

Fasificación Yacimineto  
Fase 3 (1750 - 1550 ANE)

Tipo de datación  
Relativa

Método de datación  
Estratigráfica

Fecha

Sigla  
BA-48-3

Tipología  
Forma 4

Conservación  
75-100%

Peso (gr)  
38.551,00

Masa (cc)  
21.375,00

Dibujo técnico

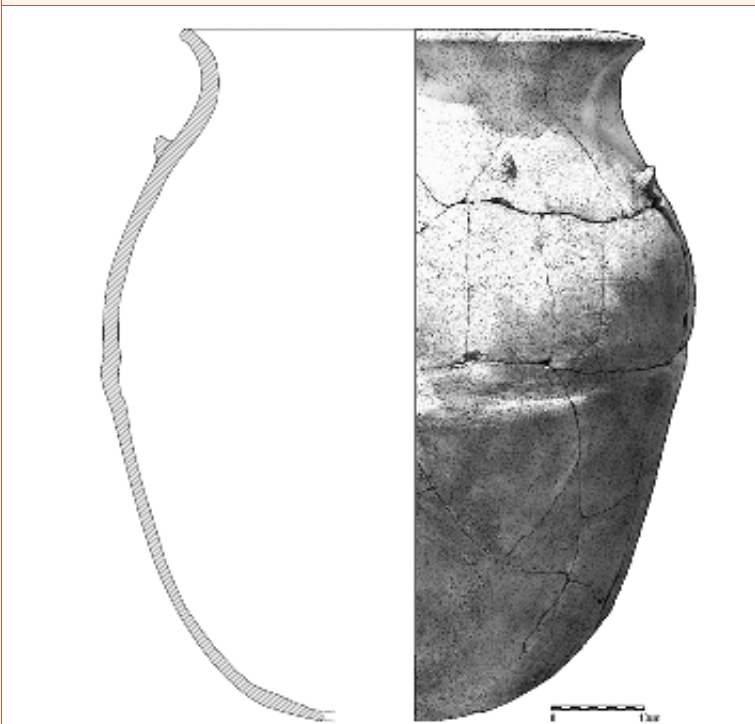

Autor Dibujo Carlos Velasco Felipe

DIMENSIONES LINEALES

Db  
50

Db<sub>a</sub>

Dm  
69

Am  
80

Aci  
40,55

Grosor  
>10mm

CARACTERÍSTICAS TÉCNICAS

Acabado exterior  
Alisado

Acabado interior  
Alisado

Cocción  
Mixta

Pastas Amarillas  Decoración  Pitorro

Pié  Asa/s  Mamelones  Lengüeta/s

CAPACIDAD VOLUMÉTRICA

Capacidad total ACAD (ml)  
165.000

Capacidad total empírica (ml)  
medida ACAD

HUELLAS DE USO

ESTRÍAS:

ANALÍTICAS

Analíticas



Fotografía

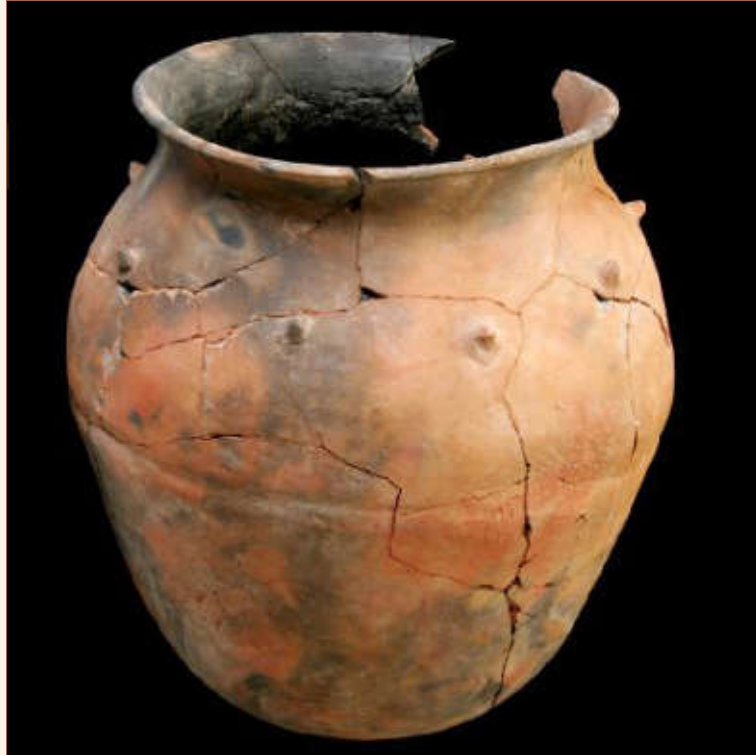

Autor Fotografía Jose Antonio Soldevilla

Contexto material

Fuente / Autor

Bibliografía

Observaciones

A media altura presenta unos patrones que sugieren la fabricación del recipiente en dos bloques (base-cuerpo superior).

Autor/a de la ficha

Carlos Velasco Felipe

Fecha de registro

25/06/2011

Fecha última revisión

19/01/2021

Nombre del yacimiento  
La Bastida

Pedanía - Municipio (Provincia)  
Totana (Murcia)

Localización de la pieza  
Centro de investigación de la Bastida

Tipo de intervención  
Excavación

Campaña  
2010

Sector - Zona  
PDM - Z 0

Contexto  
Urna funeraria

Ámbito  
Habitación

Código ámbito  
H41

Codificación estratigráfica

Fasificación Yacimineto  
Fase 3 (1750 - 1550 ANE)

Tipo de datación  
Absoluta

Método de datación  
Carbono 14

Fecha  
1807 ± 67 cal ANE

Sigla  
BA-49-3

Tipología  
Forma 4

Conservación  
100%

Peso (gr)

Masa (cc)  
16.089,00

#### Dibujo técnico

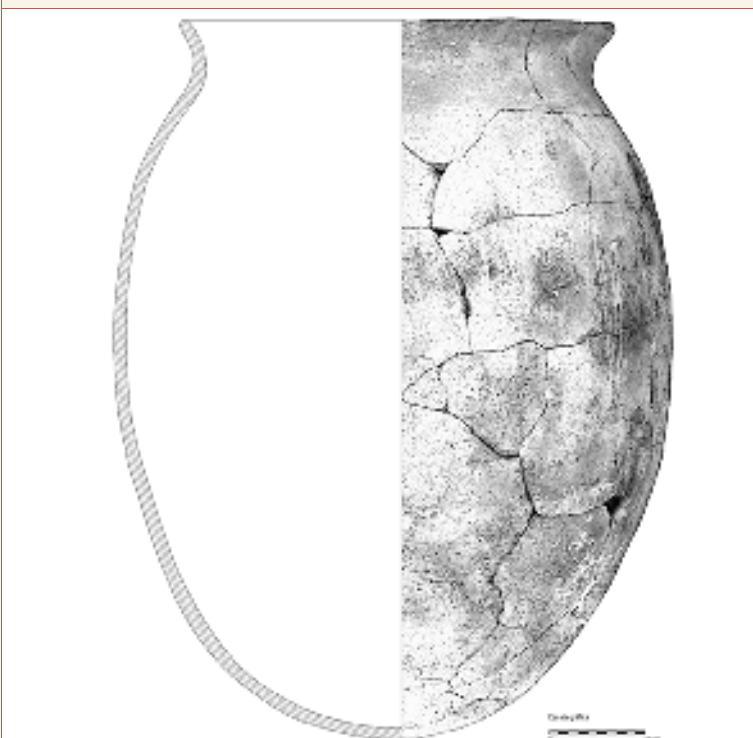

Autor Dibujo Carlos Velasco Felipe

#### DIMENSIONES LINEALES

Db  
45,5

Db<sub>a</sub>

D<sub>m</sub>  
58,15

A<sub>m</sub>  
74,84

A<sub>ci</sub>  
46,5

Grosor  
>10mm

#### CARACTERÍSTICAS TÉCNICAS

Acabado exterior  
Alisado

Acabado interior  
Alisado

Cocción  
Mixta

Pastas Amarillas  Decoración  Pitorro

Pié  Asa/s  Mamelones  Lengüeta/s

#### CAPACIDAD VOLUMÉTRICA

Capacidad total ACAD (ml)  
139.000

Capacidad total empírica (ml)  
medida ACAD

#### HUELLAS DE USO

ESTRÍAS:

#### ANALÍTICAS

Analíticas

Fotografía	
Autor Fotografí	Carlos Velasco Felipe

Contexto material	
Fuente / Autor	

Bibliografía

Observaciones

Autor/a de la ficha
Carlos Velasco Felipe

Fecha de registro
17/03/2012

Fecha última revisión
23/01/2021

Nombre del yacimiento  
La Bastida

Pedanía - Municipio (Provincia)  
Totana (Murcia)

Localización de la pieza  
Centro de investigación de la Bastida

Tipo de intervención  
Excavación

Campaña  
2011

Sector - Zona  
PDM - Z 0

Contexto  
Urna funeraria

Ámbito  
Habitación

Código ámbito  
H41

Codificación estratigráfica

Fasificación Yacimineto  
Fase 3 (1750 - 1550 ANE)

Tipo de datación  
Relativa

Método de datación  
Estratigráfica

Fecha

Sigla  
BA-61-1

Tipología  
Forma 4

Conservación  
75-100%

Peso (gr)  
36.738,00

Masa (cc)  
20.904,00

#### Dibujo técnico

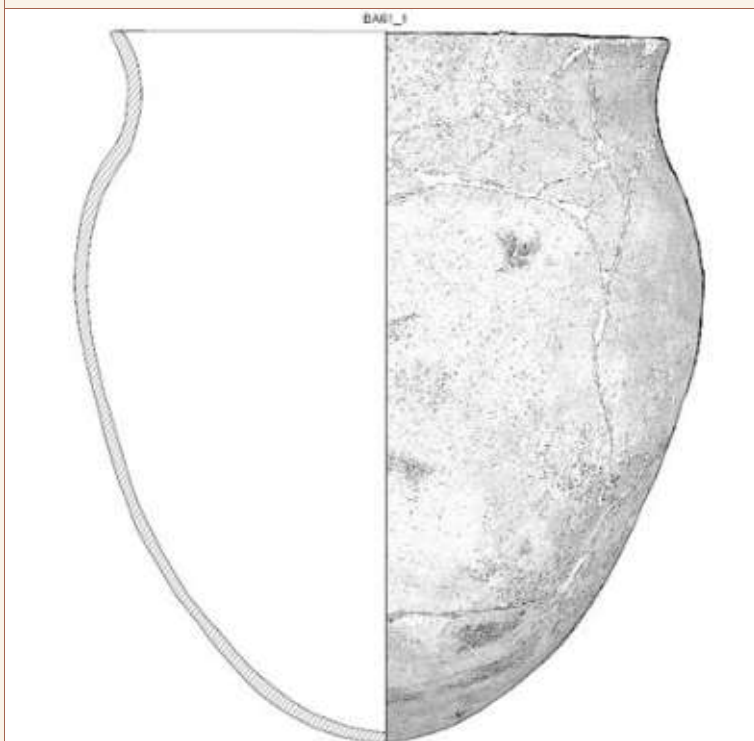

Autor Dibujo Carlos Velasco Felipe

#### DIMENSIONES LINEALES

Db  
61,5

Db<sub>a</sub>

Dm  
71

Am  
80,5

Aci  
52,8

Grosor  
7-10mm

#### CARACTERÍSTICAS TÉCNICAS

Acabado exterior  
Alisado

Acabado interior  
No observable

Cocción  
Mixta

Pastas Amarillas  Decoración  Pitorro

Pié  Asa/s  Mamelones  Lengüeta/s

#### CAPACIDAD VOLUMÉTRICA

Capacidad total ACAD (ml)  
178.900

Capacidad total empírica (ml)  
medida ACAD

#### HUELLAS DE USO

ESTRÍAS:

#### ANALÍTICAS

Analíticas

Fotografía



Autor Fotografía Jose Antonio Soldevilla

Contexto material

Empty box for material context.

Fuente / Autor

Bibliografía

Empty box for bibliography.

Observaciones

Empty box for observations.

Autor/a de la ficha

Carlos Velasco Felipe

Fecha de registro

14/10/2011

Fecha última revisión

19/01/2021



Fotografía



Autor Fotografía Carlos Velasco Felipe

Contexto material

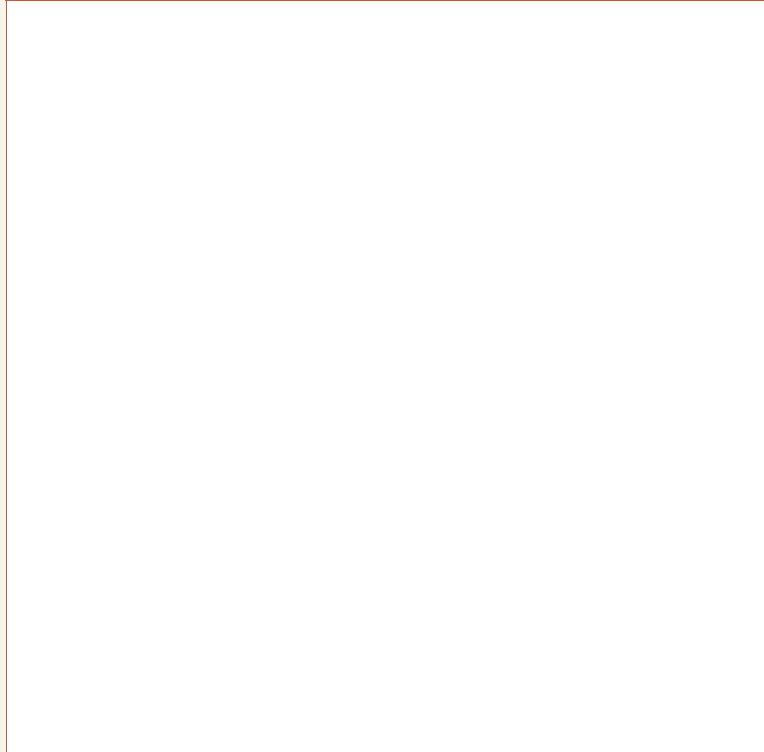

Fuente / Autor

Bibliografía

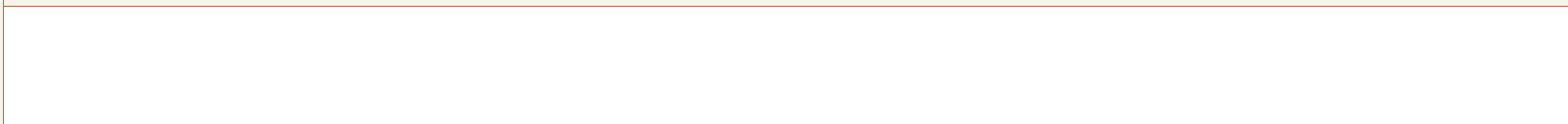

Observaciones

Presenta una concreción de difícil extracción, persistente tras el desalado. 11 mamelones.  
Datación con mala conservación de colágeno.

Autor/a de la ficha

Carlos Velasco Felipe

Fecha de registro

25/06/2011

Fecha última revisión

19/01/2021

Nombre del yacimiento <b>La Bastida</b>	Pedanía - Municipio (Provincia)	Localización de la pieza <b>Centro de investigación de la Bastida</b>	Tipo de intervención
Campaña	Sector - Zona	Contexto <b>Tapadera de urna funeraria</b>	Ámbito
		Código ámbito	Codificación estratigráfica

Fasificación Yacimineto <b>Fase 3 (1750 - 1550 ANE)</b>	Tipo de datación	Método de datación	Fecha
------------------------------------------------------------	------------------	--------------------	-------

Sigla <b>BA-63-1</b>	Tipología <b>Forma 4</b>	Conservación	Peso (gr) <b>0,00</b>	Masa (cc) <b>36.803,00</b>
-------------------------	-----------------------------	--------------	--------------------------	-------------------------------

Dibujo técnico	
Autor Dibujo	

### DIMENSIONES LINEALES

Db <b>62,08</b>	DbA	Dm <b>66,8</b>
Am <b>95,2</b>	Aci <b>70</b>	Grosor

### CARACTERÍSTICAS TÉCNICAS

Acabado exterior
Cocción

Acabado interior
------------------

Pastas Amarillas  Decoración  Pitorro

Pié  Asa/s  Mamelones  Lengüeta/s

### CAPACIDAD VOLUMÉTRICA

Capacidad total ACAD (ml)
Capacidad total empírica (ml)

### HUELLAS DE USO

ESTRÍAS:

### ANALÍTICAS

Analíticas



Fotografía	
Autor Fotofrafi	

Contexto material	
Fuente / Autor	

Bibliografía

Observaciones

Autor/a de la ficha
Carlos Velasco Felipe

Fecha de registro
01/04/2020

Fecha última revisión
19/01/2021

Nombre del yacimiento <b>La Bastida</b>	Pedanía - Municipio (Provincia) <b>Totana (Murcia)</b>	Localización de la pieza <b>Centro de investigación de la Bastida</b>	Tipo de intervención <b>Excavación</b>
Campaña <b>2011</b>	Sector - Zona <b>PDM - Z 7</b>	Contexto <b>Urna funeraria</b>	Ámbito <b>Habitación</b>
		Código ámbito <b>H54</b>	Codificación estratigráfica

Fasificación Yacimineto <b>Fase 3 (1750 - 1550 ANE)</b>	Tipo de datación <b>Relativa</b>	Método de datación <b>Estratigráfica</b>	Fecha
------------------------------------------------------------	-------------------------------------	---------------------------------------------	-------

Sigla <b>BA-63-15</b>	Tipología <b>Forma 4</b>	Conservación <b>100%</b>	Peso (gr) <b>37.424,00</b>	Masa (cc) <b>26.456,00</b>
--------------------------	-----------------------------	-----------------------------	-------------------------------	-------------------------------

Dibujo técnico



### DIMENSIONES LINEALES

Db <b>52</b>	DbA	Dm <b>63</b>
Am <b>88,6</b>	Aci <b>59,17</b>	Grosor <b>&gt;10mm</b>

### CARACTERÍSTICAS TÉCNICAS

Acabado exterior <b>Alisado</b>
Cocción <b>Mixta</b>

Acabado interior <b>Alisado</b>
------------------------------------

Pastas Amarillas  Decoración  Pitorro

Pié  Asa/s  Mamelones  Lengüeta/s

### CAPACIDAD VOLUMÉTRICA

Capacidad total ACAD (ml) <b>217.443,54</b>
Capacidad total empírica (ml) <b>medida ACAD</b>

### HUELLAS DE USO

ESTRÍAS:

### ANALÍTICAS

Analíticas

Autor Dibujo **Carlos Velasco Felipe**

Fotografía



Autor Fotografí Carlos Velasco Felipe

Contexto material



Fuente / Autor

Bibliografía

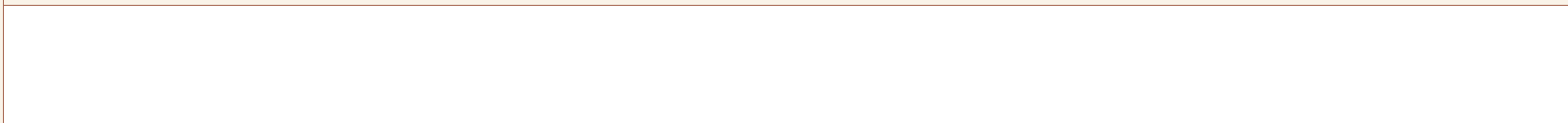

Observaciones

Presenta una concreción de difícil extracción, persistente tras el desalado.

Autor/a de la ficha

Carlos Velasco Felipe

Fecha de registro

14/10/2011

Fecha última revisión

19/01/2021

Nombre del yacimiento <b>La Bastida</b>	Pedanía - Municipio (Provincia) <b>Totana (Murcia)</b>	Localización de la pieza <b>Centro de investigación de la Bastida</b>	Tipo de intervención <b>Excavación</b>
Campaña <b>2011</b>	Sector - Zona <b>PDM - Z 7</b>	Contexto <b>Urna funeraria</b>	Ámbito <b>Habitación</b>
		Código ámbito <b>H54</b>	Codificación estratigráfica

Fasificación Yacimineto <b>Fase 3 (1750 - 1550 ANE)</b>	Tipo de datación <b>Relativa</b>	Método de datación <b>Estratigráfica</b>	Fecha
------------------------------------------------------------	-------------------------------------	---------------------------------------------	-------

Sigla <b>BA-67-1</b>	Tipología <b>Forma 4</b>	Conservación <b>75-100%</b>	Peso (gr) <b>11.846,74</b>	Masa (cc) <b>6.030,00</b>
-------------------------	-----------------------------	--------------------------------	-------------------------------	------------------------------

Dibujo técnico

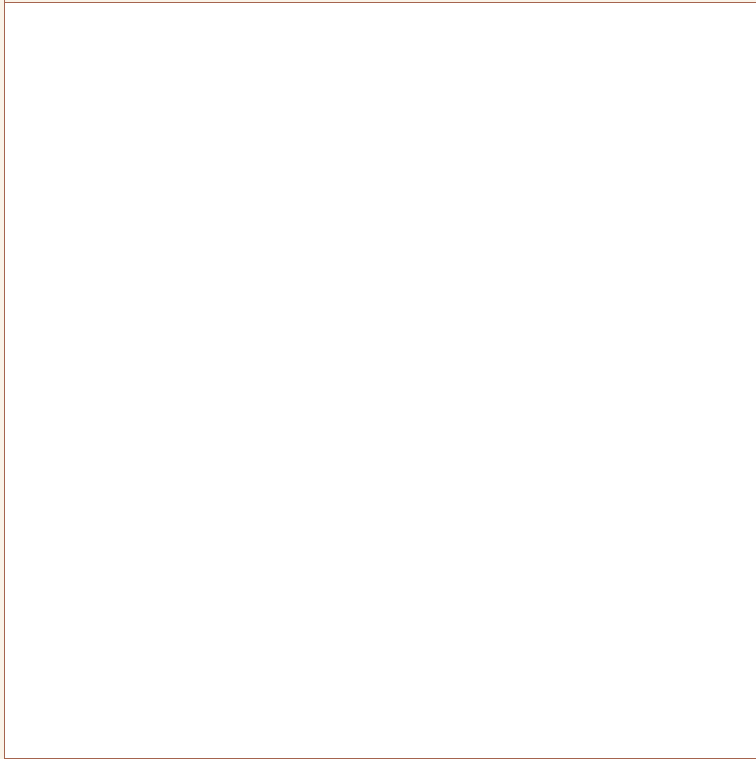

### DIMENSIONES LINEALES

Db <b>40</b>	Dbá	Dm <b>41,5</b>
Am <b>43,2</b>	Aci <b>26,8</b>	Grosor <b>7-10mm</b>

### CARACTERÍSTICAS TÉCNICAS

Acabado exterior <b>Alisado</b>	Acabado interior <b>Alisado</b>
Cocción <b>Mixta</b>	Pastas Amarillas <input type="checkbox"/> Decoración <input type="checkbox"/> Pitorro <input type="checkbox"/>
	Pié <input type="checkbox"/> Asa/s <input type="checkbox"/> Mamelones <input type="checkbox"/> Lengüeta/s <input type="checkbox"/>

### CAPACIDAD VOLUMÉTRICA

Capacidad total ACAD (ml) <b>44.000</b>
Capacidad total empírica (ml) <b>medida ACAD</b>

### HUELLAS DE USO

ESTRÍAS:

### ANALÍTICAS

Analíticas <b>PET</b>
--------------------------

Autor Dibujo **Carlos Velasco Felipe**

Fotografía



Autor Fotografía Jose Antonio Soldevilla

Contexto material

Empty box for material context.

Fuente / Autor

Bibliografía

Empty box for bibliography.

Observaciones

Empty box for observations.

Autor/a de la ficha

Carlos Velasco Felipe

Fecha de registro

25/06/2011

Fecha última revisión

18/12/2020

Nombre del yacimiento  
La Bastida

Pedanía - Municipio (Provincia)  
Totana (Murcia)

Localización de la pieza  
Centro de investigación de la Bastida

Tipo de intervención  
Excavación

Campaña  
2011

Sector - Zona  
PDM - Z 7

Contexto  
Urna funeraria

Ámbito  
Habitación

Código ámbito  
H54

Codificación estratigráfica

Fasificación Yacimineto  
Fase 3 (1750 - 1550 ANE)

Tipo de datación  
Relativa

Método de datación  
Estratigráfica

Fecha

Sigla  
BA-69-1

Tipología  
Forma 4

Conservación  
50-75%

Peso (gr)

Masa (cc)  
1.058,00

#### Dibujo técnico

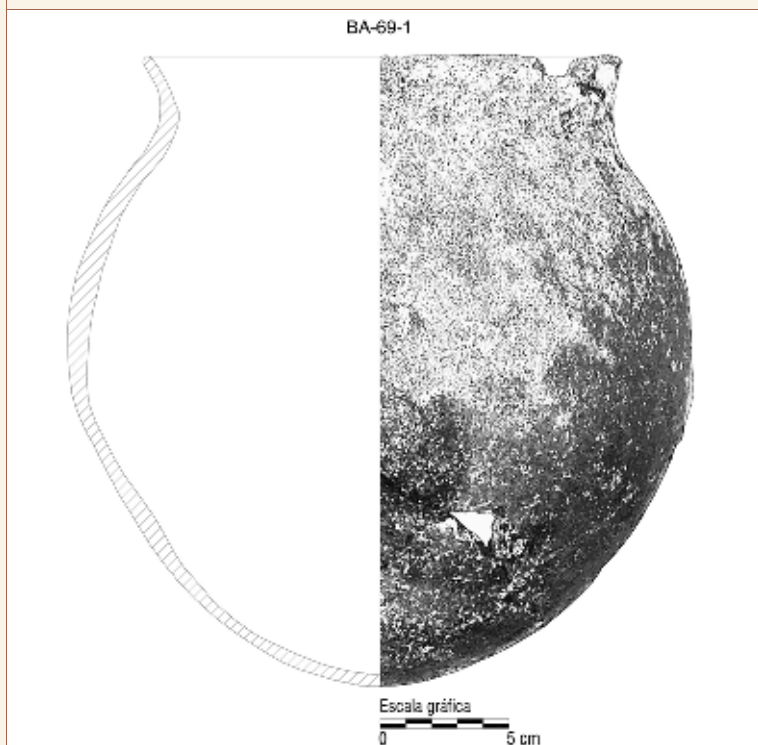

Autor Dibujo Carlos Velasco Felipe

#### DIMENSIONES LINEALES

Db  
19

Db<sub>a</sub>

Dm  
24,6

Am  
25

Aci  
12,9

Grosor  
<7mm

#### CARACTERÍSTICAS TÉCNICAS

Acabado exterior  
Alisado

Acabado interior  
Alisado

Cocción  
Mixta

Pastas Amarillas  Decoración  Pitorro

Pié  Asa/s  Mamelones  Lengüeta/s

#### CAPACIDAD VOLUMÉTRICA

Capacidad total ACAD (ml)  
6.500

Capacidad total empírica (ml)  
medida ACAD

#### HUELLAS DE USO

ESTRÍAS:

#### ANALÍTICAS

Analíticas

Fotografía



Autor Fotografí Carlos Velasco Felipe

Contexto material

Fuente / Autor

Bibliografía

Observaciones

Contenía esqueleto de cánido neonatal.

Autor/a de la ficha

Carlos Velasco Felipe

Fecha de registro

13/12/2011

Fecha última revisión

01/02/2021

Nombre del yacimiento  
La Bastida

Pedanía - Municipio (Provincia)  
Totana (Murcia)

Localización de la pieza  
Centro de investigación de la Bastida

Tipo de intervención  
Excavación

Campaña  
2011

Sector - Zona  
PDM - Z 0

Contexto  
Urna Funeraria - Cenotafio

Ámbito  
Habitación

Código ámbito  
H52

Codificación estratigráfica

Fasificación Yacimiento  
Fase 3 (1750 - 1550 ANE)

Tipo de datación  
Relativa

Método de datación  
Estratigráfica

Fecha

Sigla  
BA-70-1

Tipología  
Forma 4

Conservación  
75-100%

Peso (gr)  
7.989,00

Masa (cc)  
3.938,00

#### Dibujo técnico

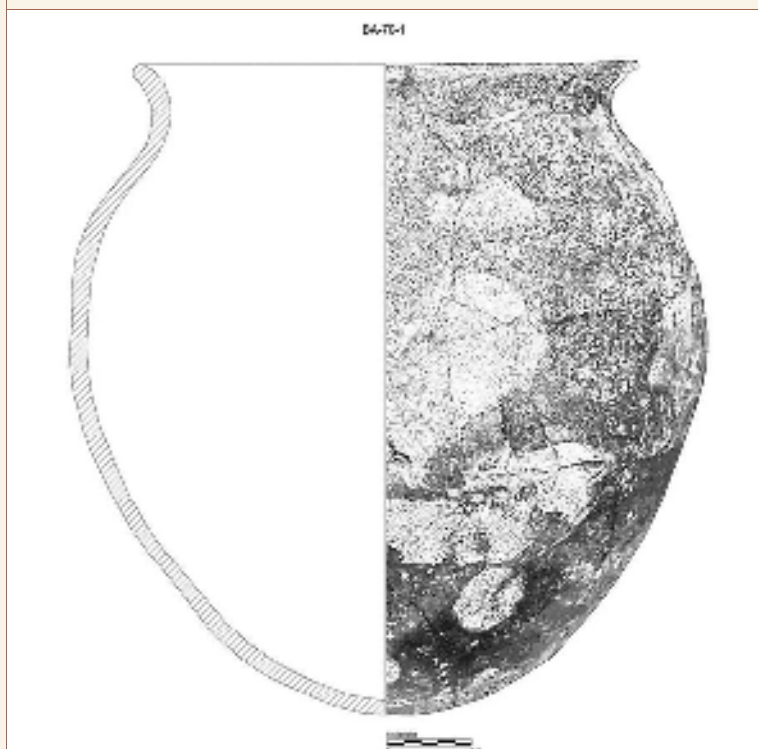

Autor Dibujo Carlos Velasco Felipe

#### DIMENSIONES LINEALES

Db  
29

Db<sub>a</sub>

Dm  
37,4

Am  
37,8

Aci  
22,17

Grosor  
7-10mm

#### CARACTERÍSTICAS TÉCNICAS

Acabado exterior  
Alisado

Acabado interior  
Alisado

Cocción  
Mixta

Pastas Amarillas  Decoración  Pitorro

Pié  Asa/s  Mamelones  Lengüeta/s

#### CAPACIDAD VOLUMÉTRICA

Capacidad total ACAD (ml)  
medida empírica

Capacidad total empírica (ml)  
27.000

#### HUELLAS DE USO

ESTRÍAS:

#### ANALÍTICAS

Analíticas  
PET



Fotografía



Autor Fotografía Jose Antonio Soldevilla

Contexto material



Fuente / Autor Jose Antonio Soldevilla

Bibliografía

--

Observaciones

--

Autor/a de la ficha

Carlos Velasco Felipe

Fecha de registro

05/12/2011

Fecha última revisión

18/12/2020

Nombre del yacimiento  
La Bastida

Pedanía - Municipio (Provincia)  
Totana (Murcia)

Localización de la pieza  
Centro de investigación de la Bastida

Tipo de intervención  
Excavación

Campaña  
2011

Sector - Zona  
PDM - Z 7

Contexto  
Urna funeraria

Ámbito  
Habitación

Código ámbito  
H54

Codificación estratigráfica

Fasificación Yacimineto  
Fase 3 (1750 - 1550 ANE)

Tipo de datación  
Relativa

Método de datación  
Estratigráfica

Fecha

Sigla  
BA-71-1

Tipología  
Forma 4

Conservación  
75-100%

Peso (gr)  
47.211,00

Masa (cc)  
28.639,00

#### Dibujo técnico



Autor Dibujo Carlos Velasco Felipe

#### DIMENSIONES LINEALES

Db  
57

Db<sub>a</sub>

D<sub>m</sub>  
61

A<sub>m</sub>  
78

A<sub>ci</sub>  
43,65

Grosor  
7-10mm

#### CARACTERÍSTICAS TÉCNICAS

Acabado exterior  
Alisado

Acabado interior  
Alisado

Cocción  
Mixta

Pastas Amarillas  Decoración  Pitorro

Pié  Asa/s  Mamelones  Lengüeta/s

#### CAPACIDAD VOLUMÉTRICA

Capacidad total ACAD (ml)  
200.500

Capacidad total empírica (ml)  
medida ACAD

#### HUELLAS DE USO

ESTRÍAS:

#### ANALÍTICAS

Analíticas  
PET1

Fotografía



Autor Fotografí Carlos Velasco Felipe

Contexto material



Fuente / Autor Jose Antonio Soldevilla

Bibliografía

Observaciones

Autor/a de la ficha

Carlos Velasco Felipe

Fecha de registro

05/12/2011

Fecha última revisión

23/01/2021

Nombre del yacimiento La Bastida	Pedanía - Municipio (Provincia) Totana (Murcia)	Localización de la pieza Centro de investigación de la Bastida	Tipo de intervención Excavación
Campaña 2012	Sector - Zona PDM - Z 7	Contexto Urna funeraria	Ámbito Habitación
		Código ámbito H54	Codificación estratigráfica

Fasificación Yacimineto Fase 3 (1750 - 1550 ANE)	Tipo de datación Relativa	Método de datación Estratigráfica	Fecha
-----------------------------------------------------	------------------------------	--------------------------------------	-------

Sigla BA-78-10	Tipología Forma 4	Conservación 100%	Peso (gr) 20.393,00	Masa (cc) 8.491,00
-------------------	----------------------	----------------------	------------------------	-----------------------

Dibujo técnico

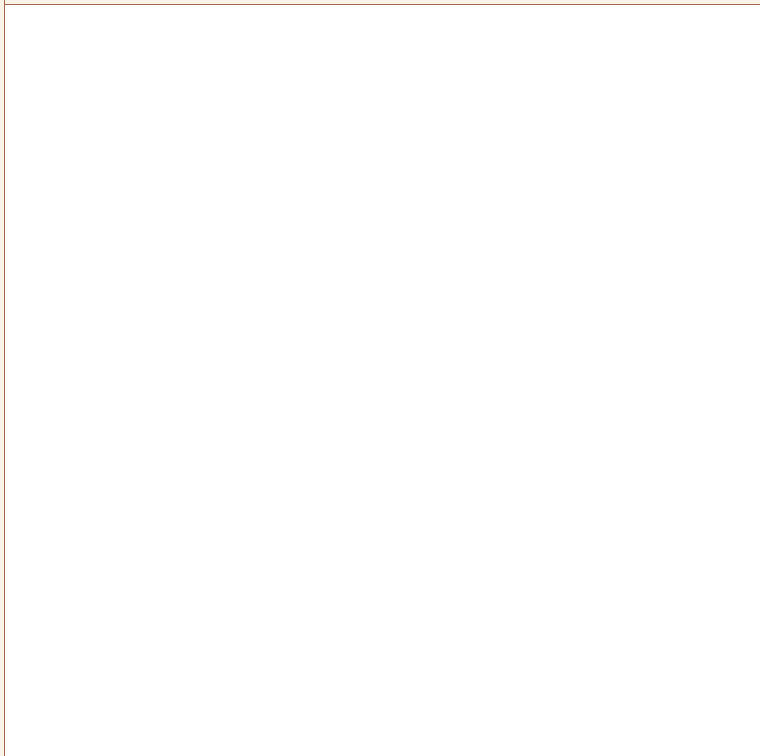

### DIMENSIONES LINEALES

Db 46,5	Db 	Dm 53
Am 57	Aci 38,9	Grosor >10mm

### CARACTERÍSTICAS TÉCNICAS

Acabado exterior Alisado	Acabado interior Alisado
Cocción Mixta	Pastas Amarillas <input type="checkbox"/> Decoración <input type="checkbox"/> Pitorro <input type="checkbox"/>
	Pié <input type="checkbox"/> Asa/s <input type="checkbox"/> Mamelones <input type="checkbox"/> Lengüeta/s <input type="checkbox"/>

### CAPACIDAD VOLUMÉTRICA

Capacidad total ACAD (ml) 62.372,81
Capacidad total empírica (ml) medida ACAD

### ANALÍTICAS

Analíticas RES2 + PET
--------------------------

### HUELLAS DE USO

ESTRÍAS: 
--------------

Autor Dibujo Carlos Velasco Felipe

Fotografía

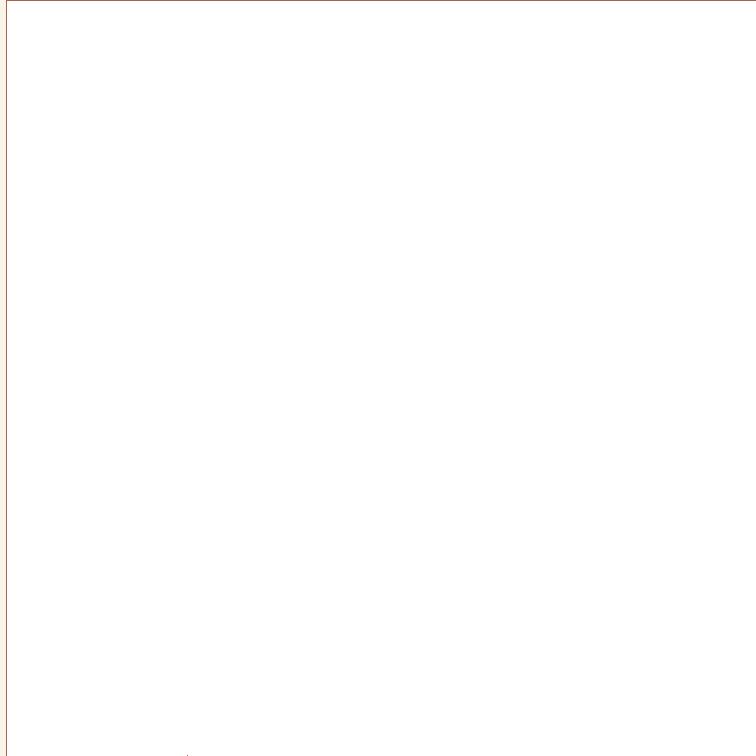

Autor Fotografía Carlos Velasco Felipe

Contexto material



Fuente / Autor Jose Antonio Soldevilla

Bibliografía

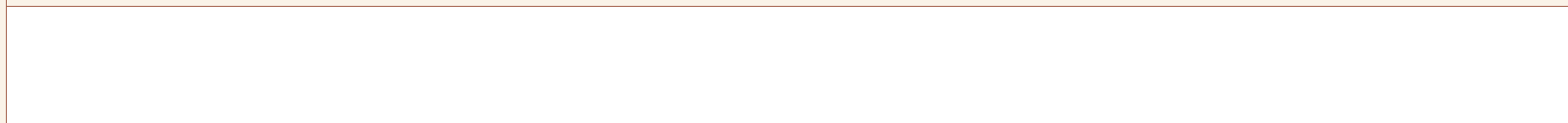

Observaciones

Es la urna funeraria NE. En remontaje (Abril/2012).

Autor/a de la ficha  
Carlos Velasco Felipe

Fecha de registro  
25/03/2012

Fecha última revisión  
24/01/2021

Nombre del yacimiento La Bastida	Pedanía - Municipio (Provincia) Totana (Murcia)	Localización de la pieza Centro de investigación de la Bastida	Tipo de intervención Excavación
Campaña 2012	Sector - Zona PDM - Z 7	Contexto Urna funeraria	Ámbito Habitación
		Código ámbito H54	Codificación estratigráfica

Fasificación Yacimineto Fase 3 (1750 - 1550 ANE)	Tipo de datación Relativa	Método de datación Estratigráfica	Fecha
-----------------------------------------------------	------------------------------	--------------------------------------	-------

Sigla BA-78-9	Tipología Forma 4	Conservación 75-100%	Peso (gr) 17.635,00	Masa (cc) 9.961,00
------------------	----------------------	-------------------------	------------------------	-----------------------

Dibujo técnico



Autor Dibujo Carlos Velasco Felipe

### DIMENSIONES LINEALES

Db 45	Db 45	Dm 53
Am 61	Aci 40,44	Grosor >10mm

### CARACTERÍSTICAS TÉCNICAS

Acabado exterior Alisado	Acabado interior Alisado
Cocción Mixta	Pastas Amarillas <input type="checkbox"/> Decoración <input type="checkbox"/> Pitorro <input type="checkbox"/>
	Pié <input type="checkbox"/> Asa/s <input type="checkbox"/> Mamelones <input type="checkbox"/> Lengüeta/s <input type="checkbox"/>

### CAPACIDAD VOLUMÉTRICA

Capacidad total ACAD (ml) 61.205,16
Capacidad total empírica (ml) medida ACAD

### ANALÍTICAS

Analíticas PET
-------------------

### HUELLAS DE USO

ESTRÍAS:

Fotografía



Autor Fotografí Carlos Velasco Felipe

Contexto material



Fuente / Autor Jose Antonio Soldevilla

Bibliografía

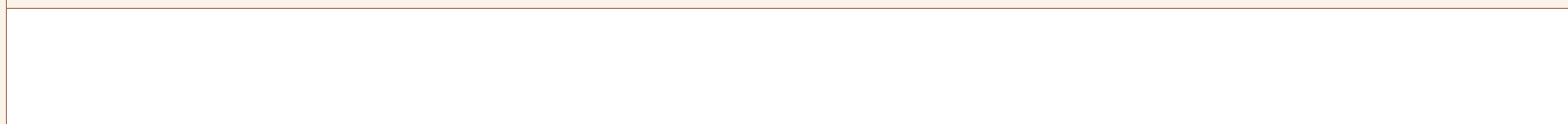

Observaciones

Es la urna funeraria SW. En remontaje (Abril/2012).

Autor/a de la ficha  
Carlos Velasco Felipe

Fecha de registro  
25/03/2012

Fecha última revisión  
23/01/2021

Nombre del yacimiento  
La Bastida

Pedanía - Municipio (Provincia)  
Totana (Murcia)

Localización de la pieza  
Centro de investigación de la Bastida

Tipo de intervención  
Excavación

Campaña  
2013

Sector - Zona  
BAR - Z9

Contexto  
Urna funeraria

Ámbito  
Espacio abierto

Código ámbito  
E48

Codificación estratigráfica

Fasificación Yacimineto  
Fase 3 (1750 - 1550 ANE)

Tipo de datación  
Absoluta

Método de datación  
Carbono 14

Fecha  
1807 ± 65 cal ANE

Sigla  
BA-81-1

Tipología  
Forma 4

Conservación  
100%

Peso (gr)  
12.640,00

Masa (cc)  
4.453,00

Dibujo técnico

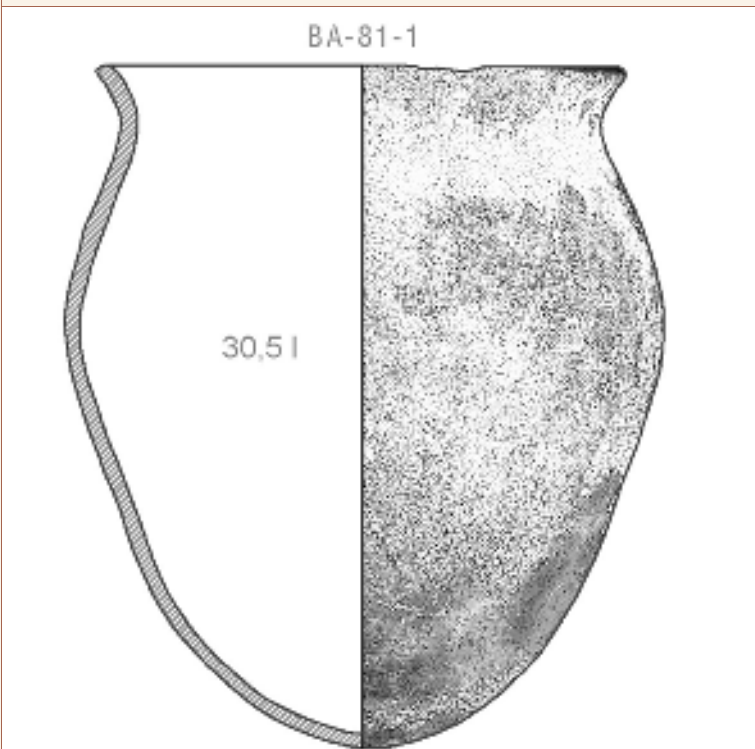

Autor Dibujo

### DIMENSIONES LINEALES

Db  
35

Db<sub>a</sub>

D<sub>m</sub>  
39

A<sub>m</sub>  
44,5

A<sub>ci</sub>  
27,6

Grosor  
7-10mm

### CARACTERÍSTICAS TÉCNICAS

Acabado exterior  
Espatulado

Acabado interior  
Alisado

Cocción  
Mixta

Pastas Amarillas  Decoración  Pitorro

Pié  Asa/s  Mamelones  Lengüeta/s

### CAPACIDAD VOLUMÉTRICA

Capacidad total ACAD (ml)  
30.674,22

Capacidad total empírica (ml)  
medida ACAD

### HUELLAS DE USO

ESTRÍAS:

### ANALÍTICAS

Analíticas



Fotografía



Autor Fotografí Jose Antonio Soldevilla

Contexto material

Empty text area for material context.

Fuente / Autor

Bibliografía

Empty text area for bibliography.

Observaciones

Empty text area for observations.

Autor/a de la ficha

Carlos Velasco Felipe

Fecha de registro

18/03/2013

Fecha última revisión

24/01/2021

Nombre del yacimiento  
La Bastida

Pedanía - Municipio (Provincia)  
Totana (Murcia)

Localización de la pieza  
Centro de investigación de la Bastida

Tipo de intervención  
Excavación

Campaña  
2013

Sector - Zona  
BAR - Z9

Contexto  
Urna funeraria

Ámbito  
Espacio abierto

Código ámbito  
E53

Codificación estratigráfica

Fasificación Yacimiento  
Fase 3 (1750 - 1550 ANE)

Tipo de datación

Método de datación

Fecha

Sigla  
BA-83-1

Tipología  
Forma 4

Conservación  
50-75%

Peso (gr)

Masa (cc)  
9.905,00

Dibujo técnico

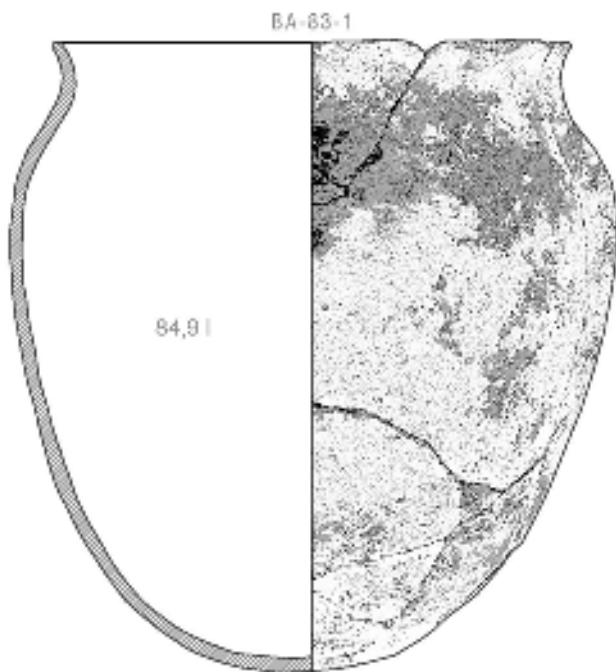

Autor Dibujo Carlos Velasco Felipe

### DIMENSIONES LINEALES

Db  
46

Db<sub>a</sub>

Dm  
53,4

Am  
56,5

Aci  
38,7

Grosor  
<7mm

### CARACTERÍSTICAS TÉCNICAS

Acabado exterior  
Espatulado

Acabado interior  
Alisado

Cocción  
Mixta

Pastas Amarillas  Decoración  Pitorro

Pié  Asa/s  Mamelones  Lengüeta/s

### CAPACIDAD VOLUMÉTRICA

Capacidad total ACAD (ml)  
84.879,05

Capacidad total empírica (ml)  
medida ACAD

### HUELLAS DE USO

ESTRÍAS:

### ANALÍTICAS

Analíticas

Fotografía

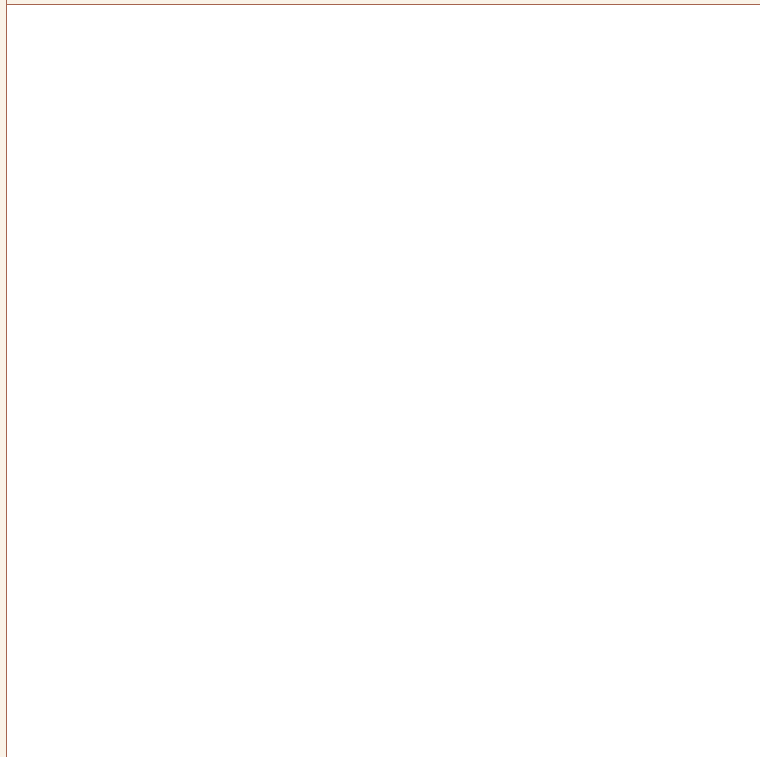

Autor Fotografí

Contexto material

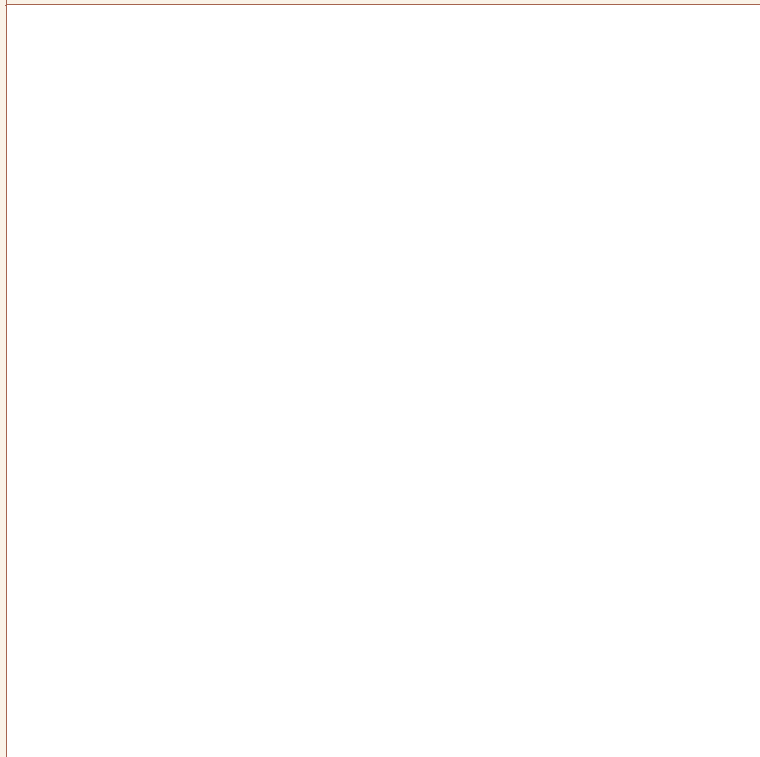

Fuente / Autor

Bibliografía

Observaciones

Dibujada y guardada sin restaurar.

Autor/a de la ficha

Carlos Velasco Felipe

Fecha de registro

14/02/2016

Fecha última revisión

24/01/2021

Nombre del yacimiento La Bastida	Pedanía - Municipio (Provincia) Totana (Murcia)	Localización de la pieza Centro de investigación de la Bastida	Tipo de intervención Excavación
Campaña 2009	Sector - Zona PDM - Z 1	Contexto Habitacional	Ámbito Habitación
		Código ámbito H3	Codificación estratigráfica 1A6

Fasificación Yacimineto Fase 3 (1750 - 1550 ANE)	Tipo de datación Relativa	Método de datación Estratigráfica	Fecha
-----------------------------------------------------	------------------------------	--------------------------------------	-------

Sigla BA-H3-29	Tipología Forma 4	Conservación 50-75%	Peso (gr)	Masa (cc) 19.329,00
-------------------	----------------------	------------------------	-----------	------------------------

Dibujo técnico

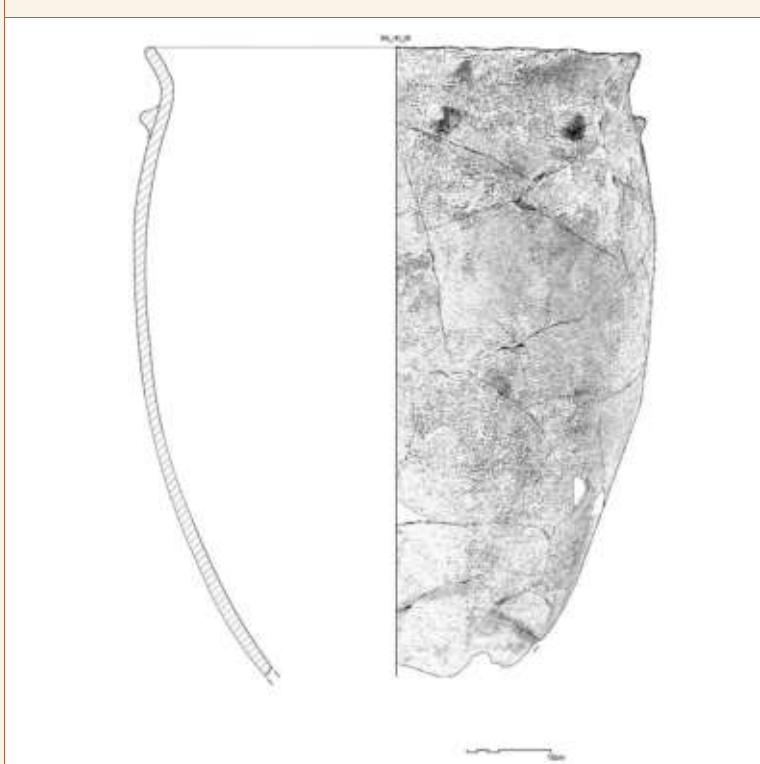

Autor Dibujo Carlos Velasco Felipe

DIMENSIONES LINEALES

Db 59	Db 	Dm 60
Am 73	Aci 57	Grosor >10mm

CARACTERÍSTICAS TÉCNICAS

Acabado exterior Alisado	Acabado interior Alisado
Cocción Mixta	Pastas Amarillas <input type="checkbox"/> Decoración <input type="checkbox"/> Pitorro <input type="checkbox"/>
	Pié <input type="checkbox"/> Asa/s <input type="checkbox"/> Mamelones <input checked="" type="checkbox"/> Lengüeta/s <input type="checkbox"/>

CAPACIDAD VOLUMÉTRICA

Capacidad total ACAD (ml) 175.000
Capacidad total empírica (ml) medida ACAD

ANALÍTICAS

Analíticas RES3
--------------------

HUELLAS DE USO

ESTRÍAS: 
--------------

Fotografía



Autor Fotografí Carlos Velasco Felipe

Contexto material

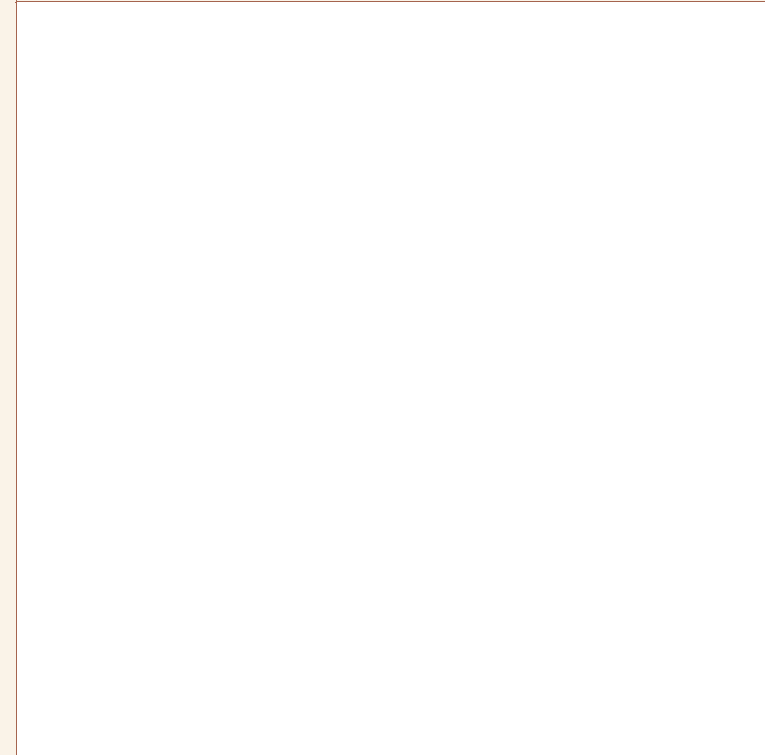

Fuente / Autor

Bibliografía

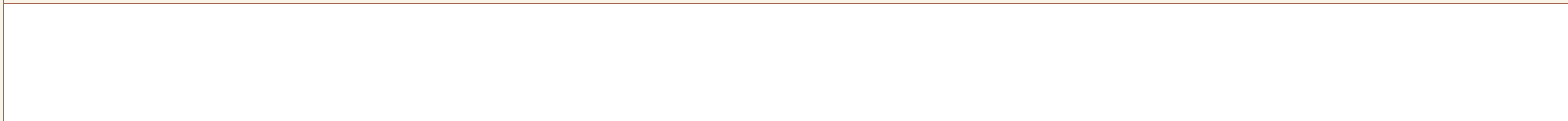

Observaciones

Le falta fondo (altura inferida)

Autor/a de la ficha

Carlos Velasco Felipe

Fecha de registro

25/06/2011

Fecha última revisión

23/01/2021

Nombre del yacimiento  
La Bastida

Pedanía - Municipio (Provincia)  
Totana (Murcia)

Localización de la pieza  
Centro de investigación de la Bastida

Tipo de intervención  
Excavación

Campaña  
2009

Sector - Zona  
PDM - Z 1

Contexto  
Habitacional

Ámbito  
Habitación

Código ámbito  
H3

Codificación estratigráfica  
1A6

Fasificación Yacimineto  
Fase 3 (1750 - 1550 ANE)

Tipo de datación  
Relativa

Método de datación  
Estratigráfica

Fecha

Sigla  
BA-H3-49

Tipología  
Forma 4

Conservación  
50-75%

Peso (gr)

Masa (cc)  
740,00

Dibujo técnico

BA\_H3\_49

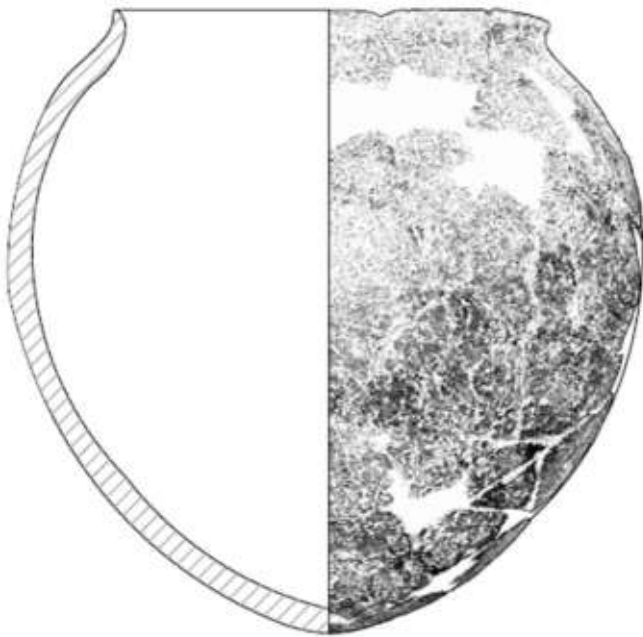

Autor Dibujo Carlos Velasco Felipe

### DIMENSIONES LINEALES

Db  
12,7

Db

Dm  
19,7

Am  
19,7

Aci  
12,5

Grosor  
<7mm

### CARACTERÍSTICAS TÉCNICAS

Acabado exterior  
Bruñido

Acabado interior  
Alisado

Cocción  
Mixta

Pastas Amarillas  Decoración  Pitorro

Pié  Asa/s  Mamelones  Lengüeta/s

### CAPACIDAD VOLUMÉTRICA

Capacidad total ACAD (ml)  
3.188,54

Capacidad total empírica (ml)  
3.400

### HUELLAS DE USO

ESTRÍAS:

### ANALÍTICAS

Analíticas

Fotografía

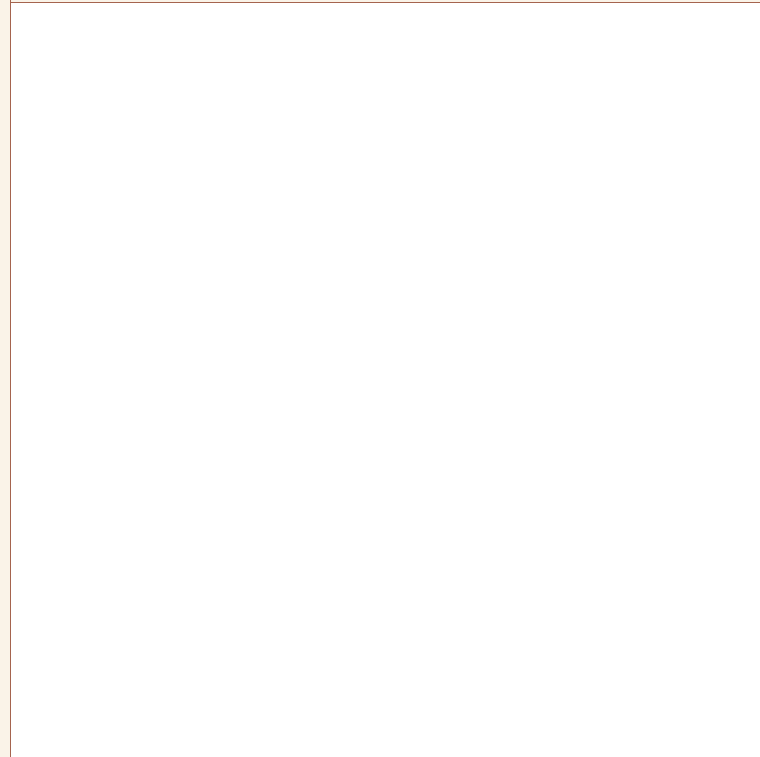

Autor Fotografí Carlos Velasco Felipe

Contexto material

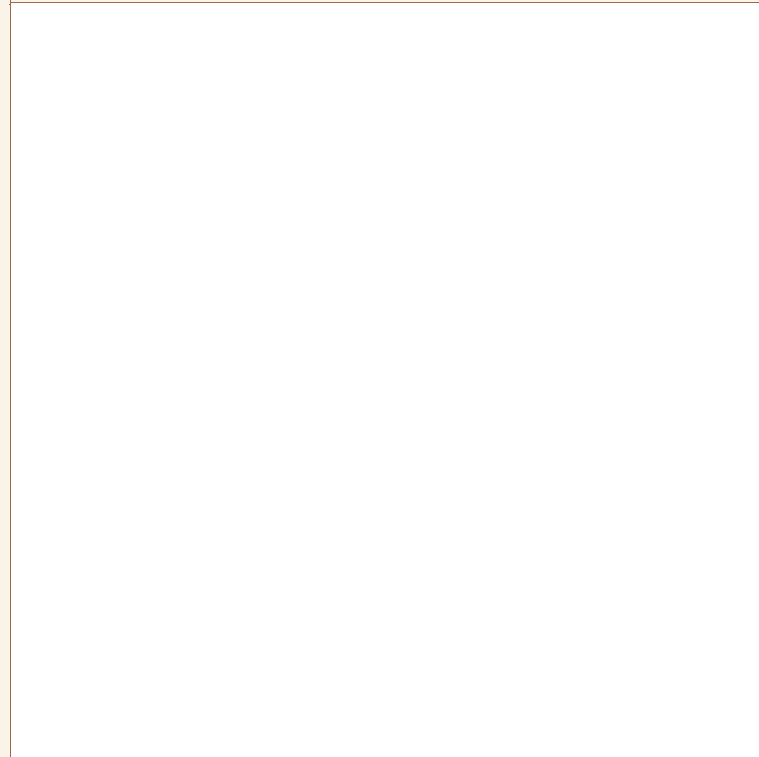

Fuente / Autor

Bibliografía



Observaciones

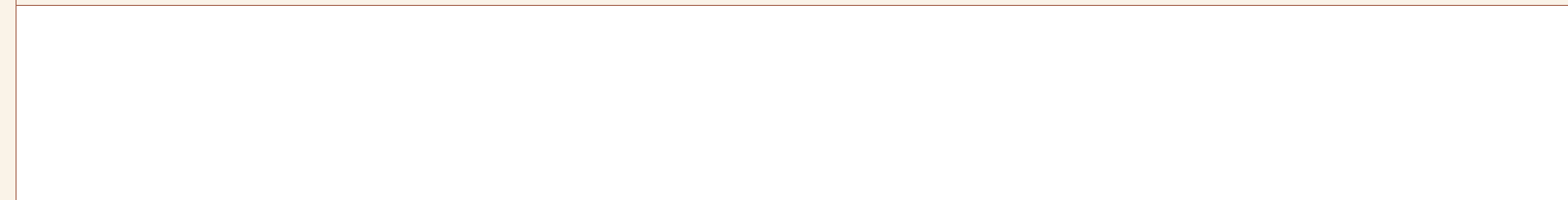

Autor/a de la ficha

Carlos Velasco Felipe

Fecha de registro

25/06/2011

Fecha última revisión

01/02/2021

Nombre del yacimiento  
La Bastida

Pedanía - Municipio (Provincia)  
Totana (Murcia)

Localización de la pieza  
Centro de investigación de la Bastida

Tipo de intervención  
Excavación

Campaña  
2009

Sector - Zona  
PDM - Z 0

Contexto  
Habitacional

Ámbito  
Departamento

Código ámbito  
D.VIII E

Codificación estratigráfica

Fasificación Yacimineto  
Fase 2 (2000 - 1750 ANE)

Tipo de datación

Método de datación

Fecha

Sigla  
BA-H36-447 (DVIII E)

Tipología  
Forma 4

Conservación  
75-100%

Peso (gr)

Masa (cc)  
23.789,00

Dibujo técnico



Autor Dibujo Carlos Velasco Felipe

### DIMENSIONES LINEALES

Db  
57

Db a

Dm  
67

Am  
93,9

Aci  
66,81

Grosor  
>10mm

### CARACTERÍSTICAS TÉCNICAS

Acabado exterior  
Semi-bruñido

Acabado interior  
Espatulado

Cocción  
Oxidante

Pastas Amarillas  Decoración  Pitorro

Pié  Asa/s  Mamelones  Lengüeta/s

### CAPACIDAD VOLUMÉTRICA

Capacidad total ACAD (ml)  
219.792,27

Capacidad total empírica (ml)  
medida ACAD

### HUELLAS DE USO

ESTRÍAS:

### ANALÍTICAS

Analíticas



Fotografía

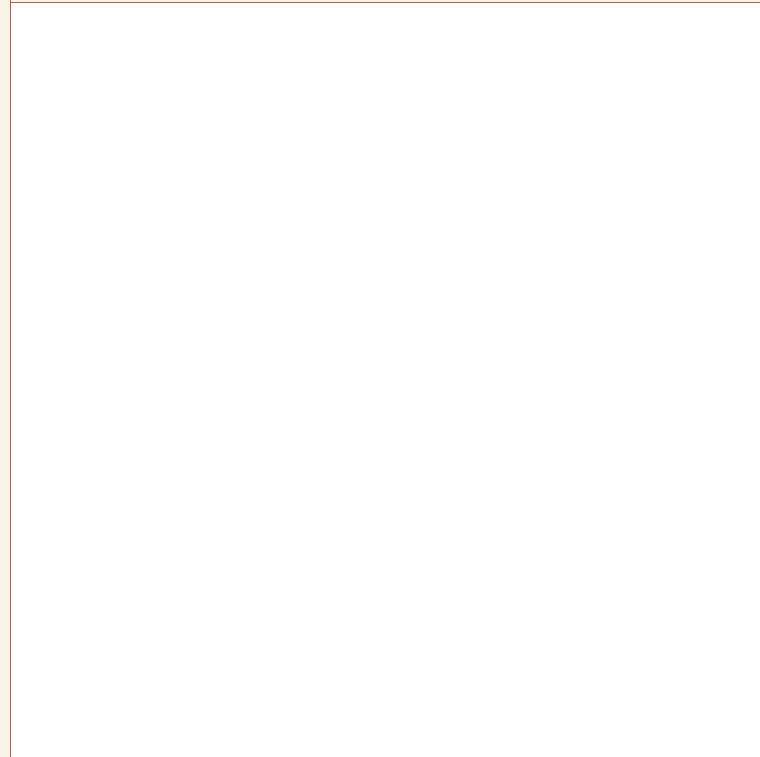

Autor Fotografí Carlos Velasco Felipe

Contexto material

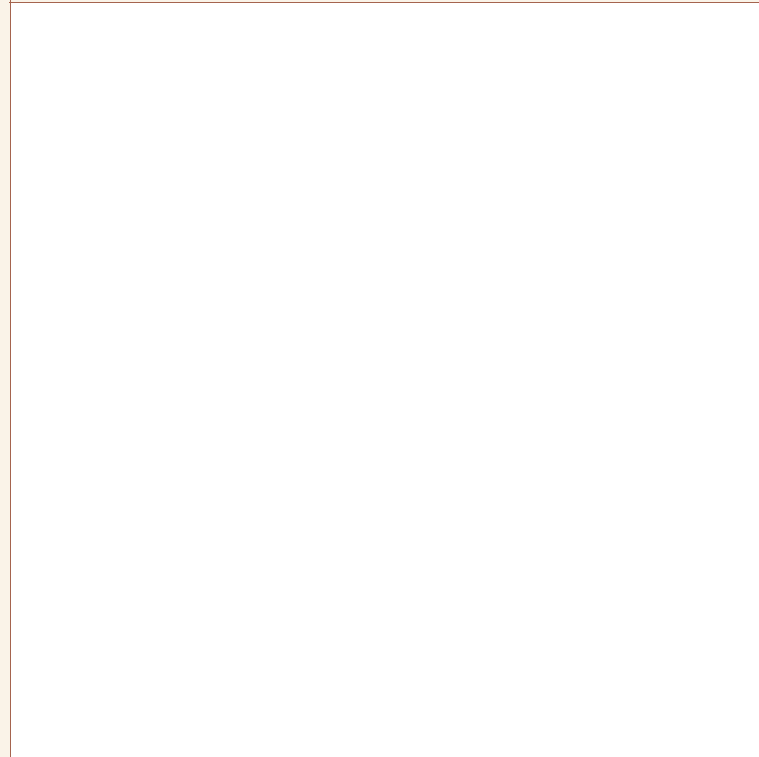

Fuente / Autor

Bibliografía



Observaciones



Autor/a de la ficha

Carlos Velasco Felipe

Fecha de registro

25/06/2011

Fecha última revisión

19/01/2021

Nombre del yacimiento La Bastida	Pedanía - Municipio (Provincia) Totana (Murcia)	Localización de la pieza Centro de investigación de la Bastida	Tipo de intervención Excavación
Campaña 2009	Sector - Zona PDM - Z 1	Contexto Habitacional	Ámbito Habitación
		Código ámbito H3	Codificación estratigráfica 1A8

Fasificación Yacimineto Fase 3 (1750 - 1550 ANE)	Tipo de datación Relativa	Método de datación Estratigráfica	Fecha
-----------------------------------------------------	------------------------------	--------------------------------------	-------

Sigla BA-H3-89	Tipología Forma 4	Conservación 75-100%	Peso (gr)	Masa (cc) 12.413,00
-------------------	----------------------	-------------------------	-----------	------------------------

#### Dibujo técnico



Autor Dibujo Carlos Velasco Felipe

#### DIMENSIONES LINEALES

Db 51	Db	Dm 55
Am 66,5	Aci 47,77	Grosor >10mm

#### CARACTERÍSTICAS TÉCNICAS

Acabado exterior Alisado	Acabado interior Alisado
Cocción Oxidante	Pastas Amarillas <input type="checkbox"/> Decoración <input type="checkbox"/> Pitorro <input type="checkbox"/>
	Pié <input type="checkbox"/> Asa/s <input type="checkbox"/> Mamelones <input type="checkbox"/> Lengüeta/s <input type="checkbox"/>

#### CAPACIDAD VOLUMÉTRICA

Capacidad total ACAD (ml) 110.000
Capacidad total empírica (ml) medida ACAD

#### ANALÍTICAS

Analíticas
------------

#### HUELLAS DE USO

ESTRÍAS:
----------

Fotografía	
Autor Fotografí	Carlos Velasco Felipe

Contexto material	
Fuente / Autor	

Bibliografía

Observaciones

Autor/a de la ficha
Carlos Velasco Felipe

Fecha de registro
25/06/2011

Fecha última revisión
23/01/2021

Nombre del yacimiento  
La Bastida

Pedanía - Municipio (Provincia)  
Totana (Murcia)

Localización de la pieza  
Centro de investigación de la Bastida

Tipo de intervención  
Excavación

Campaña  
2009

Sector - Zona  
PDM - Z 1

Contexto  
Habitacional

Ámbito  
Habitación

Código ámbito  
H3

Codificación estratigráfica  
1A8

Fasificación Yacimineto  
Fase 3 (1750 - 1550 ANE)

Tipo de datación  
Relativa

Método de datación  
Estratigráfica

Fecha

Sigla  
BA-H3-92

Tipología  
Forma 4

Conservación  
75-100%

Peso (gr)

Masa (cc)  
28.304,00

Dibujo técnico



Autor Dibujo Carlos Velasco Felipe

### DIMENSIONES LINEALES

Db  
56,4

Dbá

Dm  
69,9

Am  
85,6

Aci  
44,2

Grosor  
>10mm

### CARACTERÍSTICAS TÉCNICAS

Acabado exterior  
Alisado

Acabado interior  
Alisado

Cocción  
Oxidante

Pastas Amarillas  Decoración  Pitorro

Pié  Asa/s  Mamelones  Lengüeta/s

### CAPACIDAD VOLUMÉTRICA

Capacidad total ACAD (ml)  
208.904,94

Capacidad total empírica (ml)  
medida ACAD

### HUELLAS DE USO

ESTRÍAS:

### ANALÍTICAS

Analíticas

Fotografía	
Autor Fotografí	Carlos Velasco Felipe

Contexto material	
Fuente / Autor	

Bibliografía

Observaciones

Autor/a de la ficha
Carlos Velasco Felipe

Fecha de registro
25/06/2011

Fecha última revisión
19/01/2021

Nombre del yacimiento  
La Bastida

Pedanía - Municipio (Provincia)  
Totana (Murcia)

Localización de la pieza  
Museo Arqueológico de Murcia

Tipo de intervención  
Excavación

Campaña  
1944

Sector - Zona  
PDM - Z 0

Contexto  
Ajuar funerario - Urna

Ámbito  
Departamento

Código ámbito  
D.I

Codificación estratigráfica

Fasificación Yacimineto  
Fase 3 (1750 - 1550 ANE)

Tipo de datación

Método de datación

Fecha

Sigla  
BAO-01\_1991 (601)

Tipología  
Forma 4

Conservación  
75-100%

Peso (gr)  
1.100,60

Masa (cc)  
546,00

#### Dibujo técnico

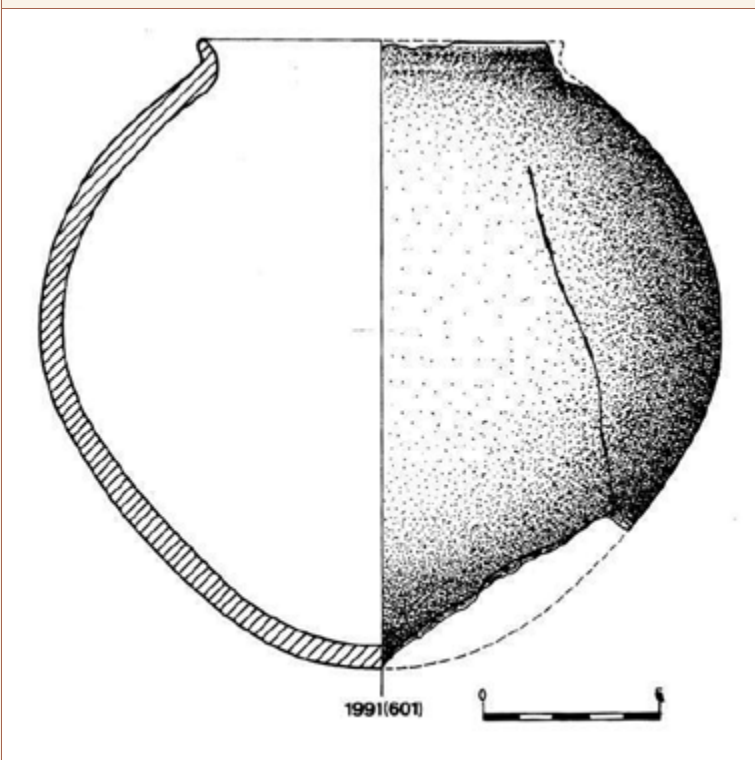

Autor Dibujo Carlos Velasco Felipe + Eva Celdrán Beltrán

#### DIMENSIONES LINEALES

Db  
10,2

Db<sub>a</sub>  
8,7

D<sub>m</sub>  
18,9

A<sub>m</sub>  
16,8

A<sub>ci</sub>  
8,7

Grosor  
<7mm

#### CARACTERÍSTICAS TÉCNICAS

Acabado exterior  
Bruñido

Acabado interior  
Bruñido

Cocción  
Mixta

Pastas Amarillas  Decoración  Pitorro

Pié  Asa/s  Mamelones  Lengüeta/s

#### CAPACIDAD VOLUMÉTRICA

Capacidad total ACAD (ml)  
medida empírica

Capacidad total empírica (ml)  
2.300

#### HUELLAS DE USO

ESTRÍAS:

#### ANALÍTICAS

Analíticas

Fotografía



Autor Fotografí Carlos Velasco Felipe

Contexto material

Fuente / Autor

Bibliografía

García López 1992: Figura 26; Celdrán y Velasco 2015c

Observaciones

Exposición permanente (MAM). Domus: DA090176.  
Acompañada de una F1 (1946) y una F8b (10.585\_25 (1961)).

Autor/a de la ficha

Carlos Velasco Felipe

Fecha de registro

04/11/2011

Fecha última revisión

03/02/2021

Nombre del yacimiento La Bastida	Pedanía - Municipio (Provincia)	Localización de la pieza Museo Arqueológico de Murcia	Tipo de intervención Excavación
Campaña 1944	Sector - Zona PDM - Z 0	Contexto Urna funeraria	Ámbito Departamento
		Código ámbito D.III (Ext. Nort)	Codificación estratigráfica

Fasificación Yacimineto Fase 2 (2000 - 1750 ANE)	Tipo de datación	Método de datación	Fecha
-----------------------------------------------------	------------------	--------------------	-------

Sigla BAO-08_11869.2	Tipología Forma 4	Conservación 100%	Peso (gr)	Masa (cc) 5.577,00
-------------------------	----------------------	----------------------	-----------	-----------------------

Dibujo técnico



Autor Dibujo Carlos Velasco Felipe

### DIMENSIONES LINEALES

Db 37	Db 29,6	Dm 43,6
Am 42,6	Aci 29,6	Grosor >10mm

### CARACTERÍSTICAS TÉCNICAS

Acabado exterior Alisado
Cocción Oxidante

Acabado interior Alisado
-----------------------------

Pastas Amarillas  Decoración  Pitorro

Pié  Asa/s  Mamelones  Lengüeta/s

### CAPACIDAD VOLUMÉTRICA

Capacidad total ACAD (ml) 40.813,09
Capacidad total empírica (ml) medida ACAD

### HUELLAS DE USO

ESTRÍAS:
----------

### ANALÍTICAS

Analíticas
------------



Fotografía

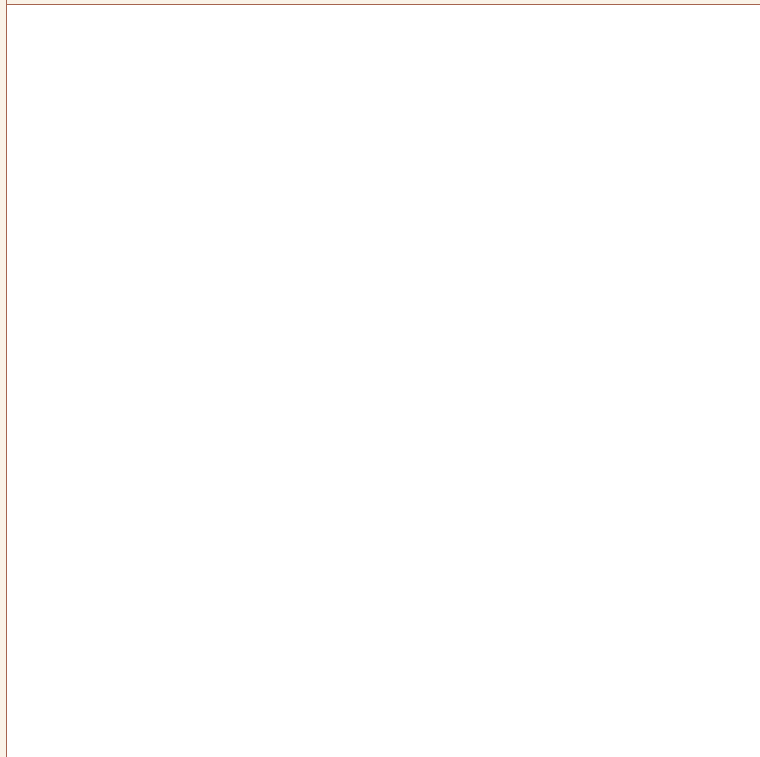

Autor Fotografi

Contexto material

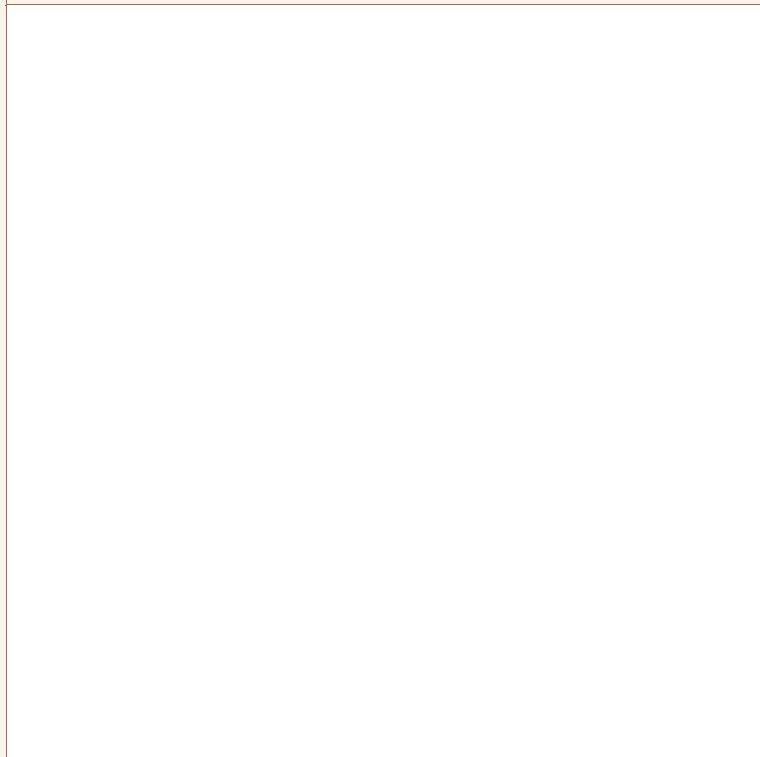

Fuente / Autor

Bibliografía

Observaciones

Cronología sugerida!!

Autor/a de la ficha

Carlos Velasco Felipe

Fecha de registro

18/02/2019

Fecha última revisión

18/12/2020

Nombre del yacimiento <b>La Bastida</b>	Pedanía - Municipio (Provincia)	Localización de la pieza <b>Museo Arqueológico de Murcia</b>	Tipo de intervención <b>Excavación</b>
Campaña <b>1945</b>	Sector - Zona <b>PDM - Z 0</b>	Contexto <b>Urna funeraria</b>	Ámbito
		Código ámbito	Codificación estratigráfica

Fasificación Yacimineto	Tipo de datación	Método de datación	Fecha

Sigla <b>BAO-68_B-1576 + 1584</b>	Tipología <b>Forma 4</b>	Conservación <b>100%</b>	Peso (gr)	Masa (cc) <b>18.198,00</b>
--------------------------------------	-----------------------------	-----------------------------	-----------	-------------------------------

Dibujo técnico



Autor Dibujo **Eva Celdrán Beltrán**

### DIMENSIONES LINEALES

Db <b>58,03</b>	Db <b>41,6</b>	Dm <b>69,29</b>
Am <b>69,94</b>	Aci	Grosor <b>&gt;10mm</b>

### CARACTERÍSTICAS TÉCNICAS

Acabado exterior <b>Alisado</b>
Cocción <b>Mixta</b>

Acabado interior <b>Alisado</b>
------------------------------------

Pastas Amarillas  Decoración  Pitorro

Pié  Asa/s  Mamelones  Lengüeta/s

### CAPACIDAD VOLUMÉTRICA

Capacidad total ACAD (ml) <b>171.451,27</b>
Capacidad total empírica (ml) <b>medida ACAD</b>

### HUELLAS DE USO

ESTRÍAS:

### ANALÍTICAS

Analíticas

Fotografía



Autor Fotofrafi

Contexto material



Fuente / Autor

Bibliografía

Observaciones

Le falta fondo (altura inferida)

Autor/a de la ficha

Carlos Velasco Felipe

Fecha de registro

18/02/2019

Fecha última revisión

23/01/2021

Nombre del yacimiento <b>La Bastida</b>	Pedanía - Municipio (Provincia)	Localización de la pieza <b>Museo Arqueológico de Murcia</b>	Tipo de intervención <b>Excavación</b>
Campaña <b>1945</b>	Sector - Zona <b>PDM - Z 0</b>	Contexto <b>Urna funeraria</b>	Ámbito <b>Departamento</b>
		Código ámbito <b>D.XIII</b>	Codificación estratigráfica

Fasificación Yacimineto <b>Fase 2 (2000 - 1750 ANE)</b>	Tipo de datación	Método de datación	Fecha
------------------------------------------------------------	------------------	--------------------	-------

Sigla <b>BAO-74_B-178 + 179.1</b>	Tipología <b>Forma 4</b>	Conservación <b>100%</b>	Peso (gr)	Masa (cc) <b>8.042,00</b>
--------------------------------------	-----------------------------	-----------------------------	-----------	------------------------------

Dibujo técnico



Autor Dibujo **Carlos Velasco Felipe + Eva Celdrán Beltrán**

### DIMENSIONES LINEALES

Db <b>43,9</b>	Db <b>43,9</b>	Dm <b>49,12</b>
Am <b>55,77</b>	Aci <b>33,3</b>	Grosor <b>&gt;10mm</b>

### CARACTERÍSTICAS TÉCNICAS

Acabado exterior <b>Alisado</b>	Acabado interior <b>Alisado</b>
Cocción <b>Mixta</b>	Pastas Amarillas <input type="checkbox"/> Decoración <input type="checkbox"/> Pitorro <input type="checkbox"/>
	Pié <input type="checkbox"/> Asa/s <input type="checkbox"/> Mamelones <input type="checkbox"/> Lengüeta/s <input type="checkbox"/>

### CAPACIDAD VOLUMÉTRICA

Capacidad total ACAD (ml) <b>66.859,68</b>
Capacidad total empírica (ml) <b>medida ACAD</b>

### ANALÍTICAS

Analíticas
------------

### HUELLAS DE USO

ESTRÍAS:
----------

Fotografía



Autor Fotografí Carlos Velasco Felipe

Contexto material

Fuente / Autor

Bibliografía

Observaciones

Cronología sugerida!!

Autor/a de la ficha

Carlos Velasco Felipe

Fecha de registro

18/02/2019

Fecha última revisión

24/01/2021

Nombre del yacimiento <b>La Bastida</b>	Pedanía - Municipio (Provincia)	Localización de la pieza <b>Museo Arqueológico de Murcia</b>	Tipo de intervención <b>Excavación</b>
Campaña <b>1945</b>	Sector - Zona <b>PDM - Z 0</b>	Contexto <b>Urna funeraria</b>	Ámbito <b>Departamento</b>
		Código ámbito <b>D.XIII</b>	Codificación estratigráfica

Fasificación Yacimineto <b>Fase 2 (2000 - 1750 ANE)</b>	Tipo de datación	Método de datación	Fecha
------------------------------------------------------------	------------------	--------------------	-------

Sigla <b>BAO-74_B-1826 + 1832</b>	Tipología <b>Forma 4</b>	Conservación <b>25-50%</b>	Peso (gr)	Masa (cc) <b>11.053,00</b>
--------------------------------------	-----------------------------	-------------------------------	-----------	-------------------------------

Dibujo técnico



Autor Dibujo **Carlos Velasco Felipe + Eva Celdrán Beltrán**

### DIMENSIONES LINEALES

Db <b>46,4</b>	Dbá	Dm <b>52,33</b>
Am <b>56</b>	Aci <b>37,6</b>	Grosor <b>&gt;10mm</b>

### CARACTERÍSTICAS TÉCNICAS

Acabado exterior <b>Alisado</b>	Acabado interior <b>Alisado</b>
Cocción <b>Mixta</b>	Pastas Amarillas <input type="checkbox"/> Decoración <input type="checkbox"/> Pitorro <input type="checkbox"/>
	Pié <input type="checkbox"/> Asa/s <input type="checkbox"/> Mamelones <input type="checkbox"/> Lengüeta/s <input type="checkbox"/>

### CAPACIDAD VOLUMÉTRICA

Capacidad total ACAD (ml) <b>78.731,26</b>
Capacidad total empírica (ml) <b>medida ACAD</b>

### ANALÍTICAS

Analíticas
------------

### HUELLAS DE USO

ESTRÍAS:
----------

Fotografía



Autor Fotografía Carlos Velasco Felipe

Contexto material

Fuente / Autor

Bibliografía

Observaciones

Cronología sugerida!! Le falta fondo (altura inferida)

Autor/a de la ficha

Carlos Velasco Felipe

Fecha de registro

18/02/2019

Fecha última revisión

24/01/2021

Nombre del yacimiento  
La Bastida

Pedanía - Municipio (Provincia)

Localización de la pieza  
Museo Arqueológico de Murcia

Tipo de intervención  
Excavación

Campaña  
1945

Sector - Zona  
PDM - Z 0

Contexto  
Urna funeraria

Ámbito  
Departamento

Código ámbito  
D.XIV

Codificación estratigráfica

Fasificación Yacimineto  
Fase 3 (1750 - 1550 ANE)

Tipo de datación

Método de datación

Fecha

Sigla  
BAO-80\_11783.2

Tipología  
Forma 4

Conservación  
75-100%

Peso (gr)

Masa (cc)  
9.273,00

Dibujo técnico



Autor Dibujo Carlos Velasco Felipe + Eva Celdrán Beltrán

### DIMENSIONES LINEALES

Db  
47,2

Db<sub>a</sub>

D<sub>m</sub>  
49,38

A<sub>m</sub>  
57,88

A<sub>ci</sub>  
39,98

Grosor  
>10mm

### CARACTERÍSTICAS TÉCNICAS

Acabado exterior  
Alisado

Acabado interior  
Alisado

Cocción  
Mixta

Pastas Amarillas  Decoración  Pitorro

Pié  Asa/s  Mamelones  Lengüeta/s

### CAPACIDAD VOLUMÉTRICA

Capacidad total ACAD (ml)  
66.801.76

Capacidad total empírica (ml)  
medida ACAD

### HUELLAS DE USO

ESTRÍAS:

### ANALÍTICAS

Analíticas



Fotografía



Autor Fotografía Carlos Velasco Felipe

Contexto material

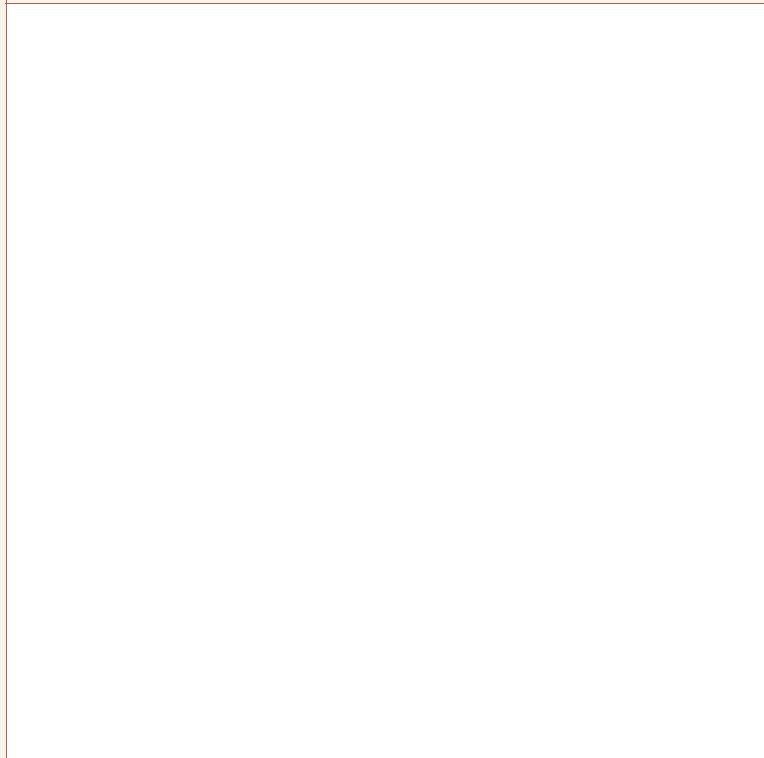

Fuente / Autor

Bibliografía

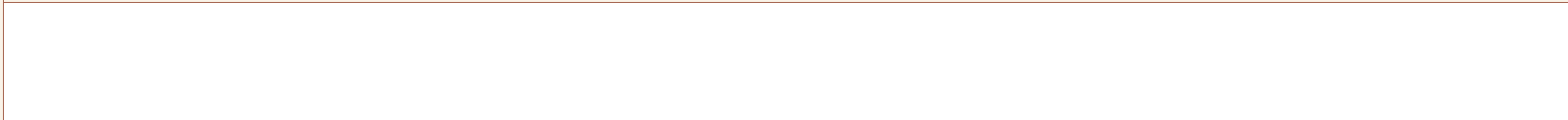

Observaciones

Cronología sugerida!



Autor/a de la ficha

Carlos Velasco Felipe

Fecha de registro

18/02/2019

Fecha última revisión

24/01/2021

Nombre del yacimiento  
La Bastida

Pedanía - Municipio (Provincia)  
Totana (Murcia)

Localización de la pieza  
Museo Arqueológico de Murcia

Tipo de intervención  
Excavación

Campaña  
1945

Sector - Zona  
PDM - Z 0

Contexto  
Urna Funeraria - Cenotafio

Ámbito  
Departamento

Código ámbito  
D.XIX

Codificación estratigráfica

Fasificación Yacimineto  
Fase 3 (1750 - 1550 ANE)

Tipo de datación

Método de datación

Fecha

Sigla  
BAO-97-7

Tipología  
Forma 4

Conservación  
50-75%

Peso (gr)  
6.098,00

Masa (cc)  
4.667,00

Dibujo técnico

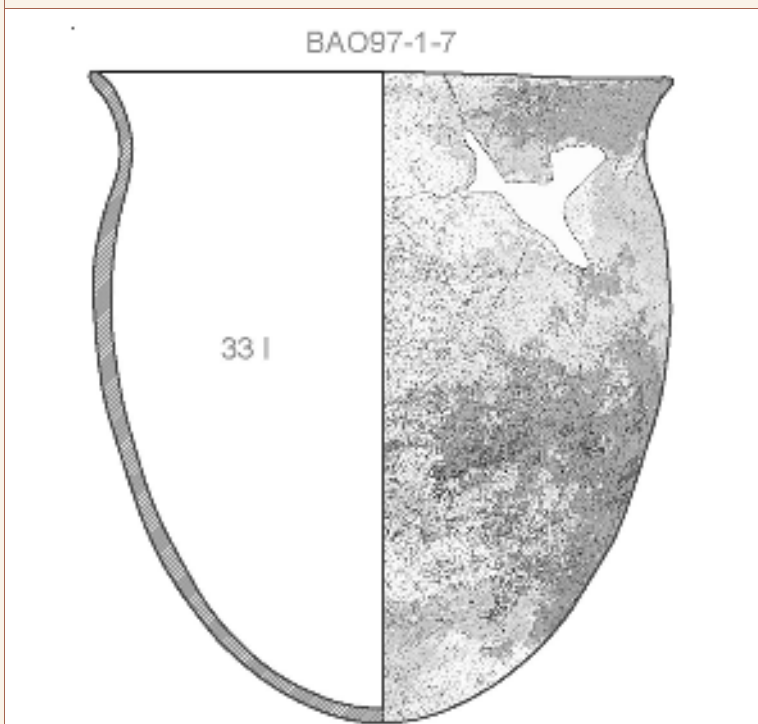

Autor Dibujo Carlos Velasco Felipe

### DIMENSIONES LINEALES

Db  
39

Db  
39

Dm  
39

Am  
43,5

Aci  
29,66

Grosor  
>10mm

### CARACTERÍSTICAS TÉCNICAS

Acabado exterior  
Alisado

Acabado interior  
Alisado

Cocción  
Mixta

Pastas Amarillas  Decoración  Pitorro

Pié  Asa/s  Mamelones  Lengüeta/s

### CAPACIDAD VOLUMÉTRICA

Capacidad total ACAD (ml)  
33.000

Capacidad total empírica (ml)  
medida ACAD

### HUELLAS DE USO

ESTRÍAS:

### ANALÍTICAS

Analíticas

Fotografía



Autor Fotografí Carlos Velasco Felipe

Contexto material

Empty text area for material context.

Fuente / Autor

Bibliografía

Empty text area for bibliography.

Observaciones

Empty text area for observations.

Autor/a de la ficha

Carlos Velasco Felipe

Fecha de registro

27/02/2012

Fecha última revisión

24/01/2021

Nombre del yacimiento  
La Bastida

Pedañía - Municipio (Provincia)

Localización de la pieza  
Centro de investigación de la Bastida

Tipo de intervención  
Excavación

Campaña  
2011

Sector - Zona  
PDM - Z 0

Contexto  
Urna funeraria

Ámbito  
Departamento

Código ámbito  
D.XIX

Codificación estratigráfica

Fasificación Yacimineto  
Fase 3 (1750 - 1550 ANE)

Tipo de datación

Método de datación

Fecha

Sigla  
BAR-13-1

Tipología  
Forma 4

Conservación  
50-75%

Peso (gr)

Masa (cc)  
15.612,00

Dibujo técnico

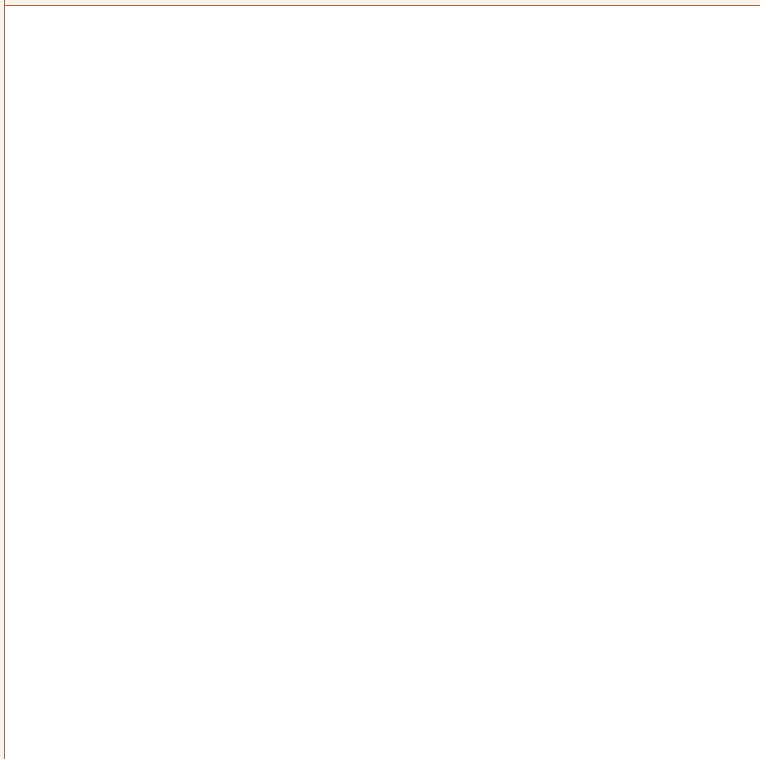

Autor Dibujo Carlos Velasco Felipe

### DIMENSIONES LINEALES

Db  
59

Dbá

Dm  
70,5

Am  
74,5

Aci  
43,2

Grosor  
>10mm

### CARACTERÍSTICAS TÉCNICAS

Acabado exterior  
Alisado

Acabado interior  
Alisado

Cocción  
Mixta

Pastas Amarillas  Decoración  Pitorro

Pié  Asa/s  Mamelones  Lengüeta/s

### CAPACIDAD VOLUMÉTRICA

Capacidad total ACAD (ml)  
196.373,53

Capacidad total empírica (ml)  
medida ACAD

### HUELLAS DE USO

ESTRÍAS:

### ANALÍTICAS

Analíticas

Fotografía



Autor Fotografí

Contexto material



Fuente / Autor

Bibliografía

Observaciones

Urna Sur. Le falta fondo (altura inferida)

Autor/a de la ficha

Carlos Velasco Felipe

Fecha de registro

05/03/2019

Fecha última revisión

23/01/2021

Nombre del yacimiento  
La Bastida

Pedanía - Municipio (Provincia)  
Totana (Murcia)

Localización de la pieza  
Centro de investigación de la Bastida

Tipo de intervención  
Expolio

Campaña  
2011

Sector - Zona  
PDM - Z 0

Contexto  
Urna funeraria

Ámbito  
Departamento

Código ámbito  
D.XX

Codificación estratigráfica

Fasificación Yacimineto  
Fase 2 (2000 - 1750 ANE)

Tipo de datación

Método de datación

Fecha

Sigla  
BAR-14-1

Tipología  
Forma 4

Conservación  
25-50%

Peso (gr)

Masa (cc)  
68.985,00

Dibujo técnico



Autor Dibujo Carlos Velasco Felipe

### DIMENSIONES LINEALES

Db  
58

Db<sub>a</sub>

D<sub>m</sub>  
99,5

A<sub>m</sub>  
121,1

A<sub>ci</sub>  
73,44

Grosor  
>10mm

### CARACTERÍSTICAS TÉCNICAS

Acabado exterior  
Alisado

Acabado interior  
Alisado

Cocción  
Mixta

Pastas Amarillas  Decoración  Pitorro

Pié  Asa/s  Mamelones  Lengüeta/s

### CAPACIDAD VOLUMÉTRICA

Capacidad total ACAD (ml)  
517.413,31

Capacidad total empírica (ml)  
medida ACAD

### HUELLAS DE USO

ESTRÍAS:

### ANALÍTICAS

Analíticas

Fotografía



Autor Fotografía Carlos Velasco Felipe

Contexto material

Fuente / Autor

Bibliografía

Observaciones

Cronología sugerida!

Autor/a de la ficha

Carlos Velasco Felipe

Fecha de registro

12/12/2011

Fecha última revisión

16/01/2021

Nombre del yacimiento  
**La Bastida**

Pedanía - Municipio (Provincia)  
**Totana (Murcia)**

Localización de la pieza  
**Centro de investigación de la Bastida**

Tipo de intervención  
**Expolio**

Campaña  
**-**

Sector - Zona  
**PDM - Z 2**

Contexto  
**Urna funeraria**

Ámbito

Código ámbito

Codificación estratigráfica

Fasificación Yacimineto  
**Fase 3 (1750 - 1550 ANE)**

Tipo de datación

Método de datación

Fecha

Sigla  
**BA-TOPz-13**

Tipología  
**Forma 4**

Conservación  
**75-100%**

Peso (gr)  
**18.404,00**

Masa (cc)  
**12.292,00**

Dibujo técnico



Autor Dibujo **Carlos Velasco Felipe**

### DIMENSIONES LINEALES

Db  
**46**

Db<sub>a</sub>

Dm  
**50**

Am  
**63**

Aci  
**41,5**

Grosor  
**>10mm**

### CARACTERÍSTICAS TÉCNICAS

Acabado exterior  
**Alisado**

Acabado interior  
**Alisado**

Cocción  
**Mixta**

Pastas Amarillas  Decoración  Pitorro

Pié  Asa/s  Mamelones  Lengüeta/s

### CAPACIDAD VOLUMÉTRICA

Capacidad total ACAD (ml)  
**90.300**

Capacidad total empírica (ml)  
**medida ACAD**

### HUELLAS DE USO

ESTRÍAS:

### ANALÍTICAS

Analíticas  
**PET**



Fotografía



Autor Fotografía Carlos Velasco Felipe

Contexto material

Fuente / Autor

Bibliografía

Observaciones

Autor/a de la ficha  
Carlos Velasco Felipe

Fecha de registro  
25/06/2011

Fecha última revisión  
23/01/2021

Nombre del yacimiento  
La Bastida

Pedanía - Municipio (Provincia)  
Totana (Murcia)

Localización de la pieza  
Centro de investigación de la Bastida

Tipo de intervención  
Expolio

Campaña  
-

Sector - Zona  
PDM - Z 2

Contexto  
Urna funeraria

Ámbito

Código ámbito

Codificación estratigráfica

Fasificación Yacimineto  
Fase 3 (1750 - 1550 ANE)

Tipo de datación

Método de datación

Fecha

Sigla  
BA-TOPz-14

Tipología  
Forma 4

Conservación  
75-100%

Peso (gr)  
13.984,00

Masa (cc)  
7.375,00

Dibujo técnico

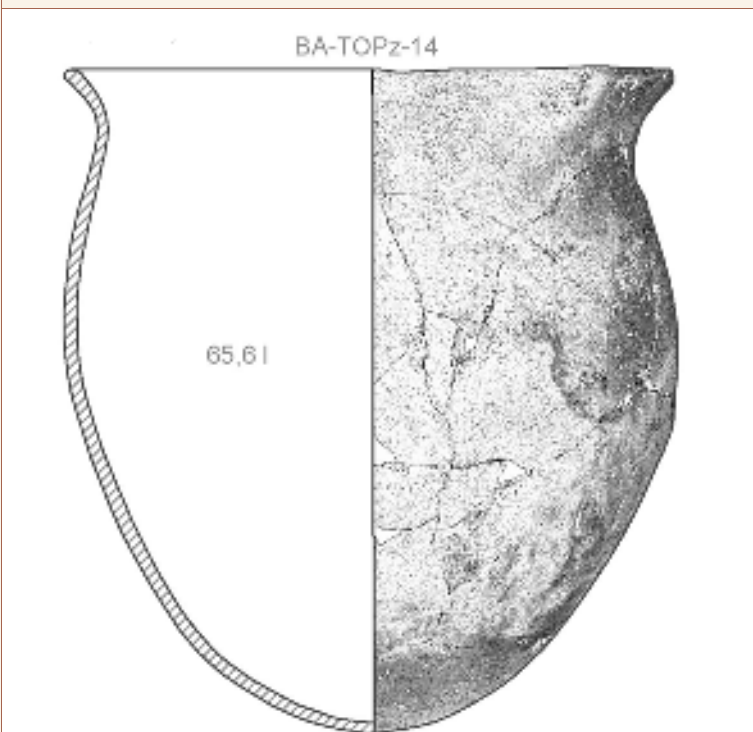

Autor Dibujo Carlos Velasco Felipe

### DIMENSIONES LINEALES

Db  
48

Db<sub>a</sub>

Dm  
50

Am  
53

Aci  
34,5

Grosor  
>10mm

### CARACTERÍSTICAS TÉCNICAS

Acabado exterior  
Alisado

Acabado interior  
Alisado

Cocción  
Mixta

Pastas Amarillas  Decoración  Pitorro

Pié  Asa/s  Mamelones  Lengüeta/s

### CAPACIDAD VOLUMÉTRICA

Capacidad total ACAD (ml)  
65.600

Capacidad total empírica (ml)  
medida ACAD

### HUELLAS DE USO

ESTRÍAS:

### ANALÍTICAS

Analíticas  
PET1

Fotografía



Autor Fotografí Carlos Velasco Felipe

Contexto material

Fuente / Autor

Bibliografía

Observaciones

Autor/a de la ficha

Carlos Velasco Felipe

Fecha de registro

25/06/2011

Fecha última revisión

24/01/2021

Nombre del yacimiento  
La Bastida

Pedanía - Municipio (Provincia)  
Totana (Murcia)

Localización de la pieza  
Centro de investigación de la Bastida

Tipo de intervención  
Expolio

Campaña  
-

Sector - Zona  
PDM - Z 2

Contexto  
Urna funeraria

Ámbito

Código ámbito

Codificación estratigráfica

Fasificación Yacimineto  
Fase 3 (1750 - 1550 ANE)

Tipo de datación

Método de datación

Fecha

Sigla  
BA-TOPz-15

Tipología  
Forma 4

Conservación  
50-75%

Peso (gr)

Masa (cc)  
3.252,00

Dibujo técnico



Autor Dibujo Carlos Velasco Felipe

### DIMENSIONES LINEALES

Db  
31

Db<sub>a</sub>

D<sub>m</sub>  
33

A<sub>m</sub>  
36

A<sub>ci</sub>  
22,6

Grosor  
>10mm

### CARACTERÍSTICAS TÉCNICAS

Acabado exterior  
Alisado

Acabado interior  
Alisado

Cocción  
Mixta

Pastas Amarillas  Decoración  Pitorro

Pié  Asa/s  Mamelones  Lengüeta/s

### CAPACIDAD VOLUMÉTRICA

Capacidad total ACAD (ml)  
19.330,01

Capacidad total empírica (ml)  
medida ACAD

### HUELLAS DE USO

ESTRÍAS:

### ANALÍTICAS

Analíticas

Fotografía



Autor Fotografí Carlos Velasco Felipe

Contexto material

Fuente / Autor

Bibliografía

Observaciones

Autor/a de la ficha  
Carlos Velasco Felipe

Fecha de registro  
25/06/2011

Fecha última revisión  
18/12/2020

Nombre del yacimiento  
Tira del Lienzo

Pedanía - Municipio (Provincia)  
Totana (Murcia)

Localización de la pieza  
Centro de investigación de la Bastida

Tipo de intervención  
Excavación

Campaña  
2010

Sector - Zona  
CIMA - Z1

Contexto  
Urna funeraria

Ámbito  
Habitación

Código ámbito  
H4

Codificación estratigráfica  
-

Fasificación Yacimineto  
FASE 2 (1850 - 1750 cal ANE)

Tipo de datación

Método de datación

Fecha

Sigla  
TL-04-1

Tipología  
Forma 4

Conservación  
50-75%

Peso (gr)  
17.882,00

Masa (cc)  
11.303,00

Dibujo técnico

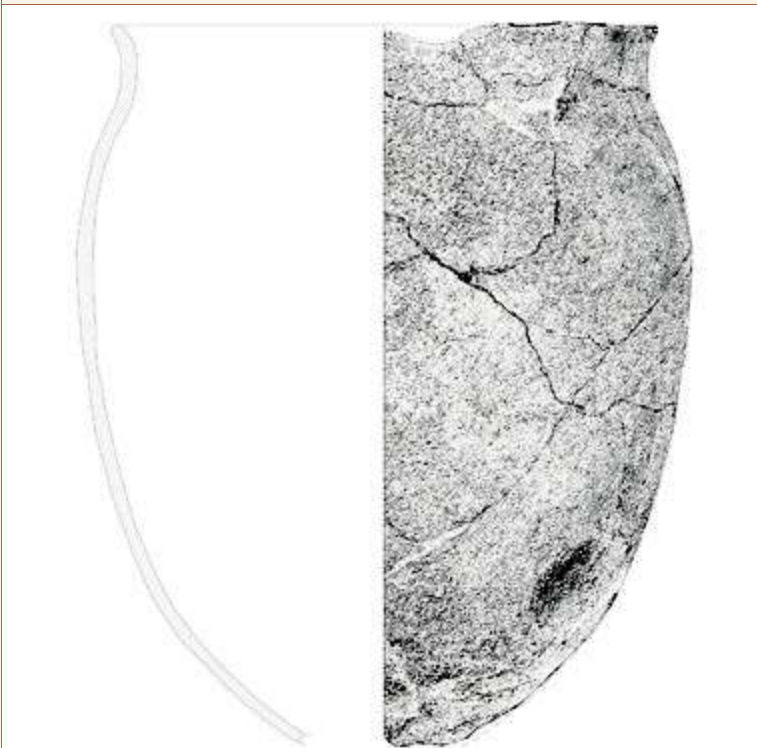

Autor Dibujo Carlos Velasco Felipe

### DIMENSIONES LINEALES

Db  
46,8

Db<sub>a</sub>

Dm  
52

Am  
62,5

Aci  
43,5

Grosor  
>10mm

### CARACTERÍSTICAS TÉCNICAS

Acabado exterior  
Alisado

Acabado interior  
Alisado

Cocción  
Mixta

Pastas Amarillas  Decoración  Pitorro

Pié  Asa/s  Mamelones  Lengüeta/s

### CAPACIDAD VOLUMÉTRICA

Capacidad total ACAD (ml)  
73.108,9

Capacidad total empírica (ml)  
medida ACAD

### HUELLAS DE USO

ESTRÍAS:

### ANALÍTICAS

Analíticas

Fotografía	
Autor Fotografía	Carlos Velasco Felipe

Contexto material	
Fuente / Autor	

Bibliografía

Observaciones
Muy erosioanda. Presenta más de un 30% de pérdida.

Autor/a de la ficha
Carlos Velasco Felipe

Fecha de registro
25/06/2011

Fecha última revisión
23/01/2021

Nombre del yacimiento  
Tira del Lienzo

Pedanía - Municipio (Provincia)  
Totana (Murcia)

Localización de la pieza  
Centro de investigación de la Bastida

Tipo de intervención  
Excavación

Campaña  
2010

Sector - Zona  
CIMA - Z1

Contexto  
Habitacional

Ámbito  
Habitación

Código ámbito  
H10

Codificación estratigráfica

Fasificación Yacimineto  
FASE 2 (1850 - 1750 cal ANE)

Tipo de datación

Método de datación

Fecha

Sigla  
TL-H10-58

Tipología  
Forma 4

Conservación

Peso (gr)

Masa (cc)  
2.048,00

Dibujo técnico



Autor Dibujo

### DIMENSIONES LINEALES

Db  
19

Db<sub>a</sub>

D<sub>m</sub>  
25,5

A<sub>m</sub>  
22,5

A<sub>c</sub>  
12,6

Grosor

### CARACTERÍSTICAS TÉCNICAS

Acabado exterior

Acabado interior  
Alisado

Cocción  
Mixta

Pastas Amarillas  Decoración  Pitorro

Pié  Asa/s  Mamelones  Lengüeta/s

### CAPACIDAD VOLUMÉTRICA

Capacidad total ACAD (ml)  
6.453,44

Capacidad total empírica (ml)  
medida ACAD

### HUELLAS DE USO

ESTRÍAS:

### ANALÍTICAS

Analíticas



Fotografía	
Autor Fotografí	

Contexto material	
Fuente / Autor	

Bibliografía

Observaciones

Autor/a de la ficha
Carlos Velasco Felipe

Fecha de registro
06/06/2017

Fecha última revisión
01/02/2021

Nombre del yacimiento  
La Bastida

Pedanía - Municipio (Provincia)  
Totana (Murcia)

Localización de la pieza  
Centro de investigación de la Bastida

Tipo de intervención  
Expolio

Campaña  
-

Sector - Zona  
PDM - Z 2

Contexto  
Urna funeraria

Ámbito

Código ámbito  
TOP116

Codificación estratigráfica

Fasificación Yacimineto  
Fase 3 (1750 - 1550 ANE)

Tipo de datación

Método de datación

Fecha

Sigla  
zBA54\_5\_F4

Tipología  
Forma 4

Conservación  
75-100%

Peso (gr)

Masa (cc)  
22.558,00

Dibujo técnico

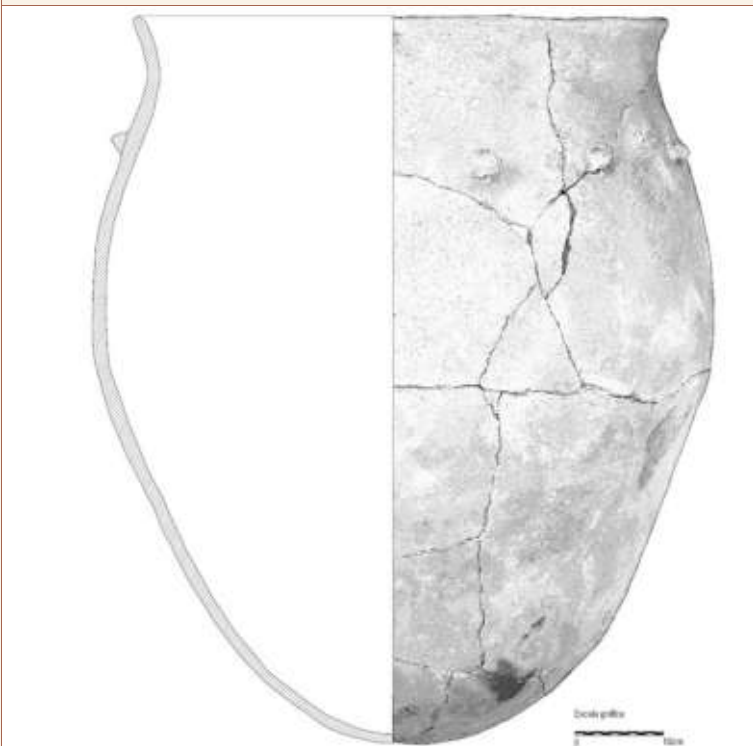

Autor Dibujo Carlos Velasco Felipe

### DIMENSIONES LINEALES

Db  
58

Db<sub>a</sub>

D<sub>m</sub>  
70,6

A<sub>m</sub>  
82,6

A<sub>c</sub>  
53,5

Grosor  
>10mm

### CARACTERÍSTICAS TÉCNICAS

Acabado exterior  
Alisado

Acabado interior  
Alisado

Cocción  
Mixta

Pastas Amarillas  Decoración  Pitorro

Pié  Asa/s  Mamelones  Lengüeta/s

### CAPACIDAD VOLUMÉTRICA

Capacidad total ACAD (ml)  
185.000

Capacidad total empírica (ml)  
medida ACAD

### HUELLAS DE USO

ESTRÍAS:

### ANALÍTICAS

Analíticas

Fotografía



Autor Fotografí Carlos Velasco Felipe

Contexto material

Fuente / Autor

Bibliografía

Observaciones

Autor/a de la ficha  
Carlos Velasco Felipe

Fecha de registro  
14/10/2011

Fecha última revisión  
19/01/2021

# FORMA 5



Nombre del yacimiento <b>La Bastida</b>	Pedanía - Municipio (Provincia)	Localización de la pieza <b>Museo Arqueológico de Murcia</b>	Tipo de intervención <b>Excavación</b>
Campaña <b>1944 - 1950</b>	Sector - Zona <b>PDM - Z 0</b>	Contexto	Ámbito
		Código ámbito	Codificación estratigráfica

Fasificación Yacimineto	Tipo de datación	Método de datación	Fecha

Sigla <b>11846.10</b>	Tipología <b>Forma 5</b>	Conservación <b>50-75%</b>	Peso (gr)	Masa (cc) <b>370,00</b>
--------------------------	-----------------------------	-------------------------------	-----------	----------------------------

Dibujo técnico



Autor Dibujo **Carlos Velasco Felipe + Eva Celdrán Beltrán**

**DIMENSIONES LINEALES**

Db <b>12</b>	Db <sub>a</sub>	Dm <b>15</b>
Am <b>15,5</b>	Aci <b>5,2</b>	Grosor <b>7-10mm</b>

**CARACTERÍSTICAS TÉCNICAS**

Acabado exterior <b>Bruñido</b>	Acabado interior
Cocción	Pastas Amarillas <input type="checkbox"/> Decoración <input type="checkbox"/> Pitorro <input type="checkbox"/>
	Pié <input type="checkbox"/> Asa/s <input type="checkbox"/> Mamelones <input type="checkbox"/> Lengüeta/s <input type="checkbox"/>

**CAPACIDAD VOLUMÉTRICA**

Capacidad total ACAD (ml) <b>1.377,96 (F1_349,80)</b>
Capacidad total empírica (ml) <b>medida ACAD</b>

**ANALÍTICAS**

Analíticas

**HUELLAS DE USO**

ESTRÍAS:

Fotografía

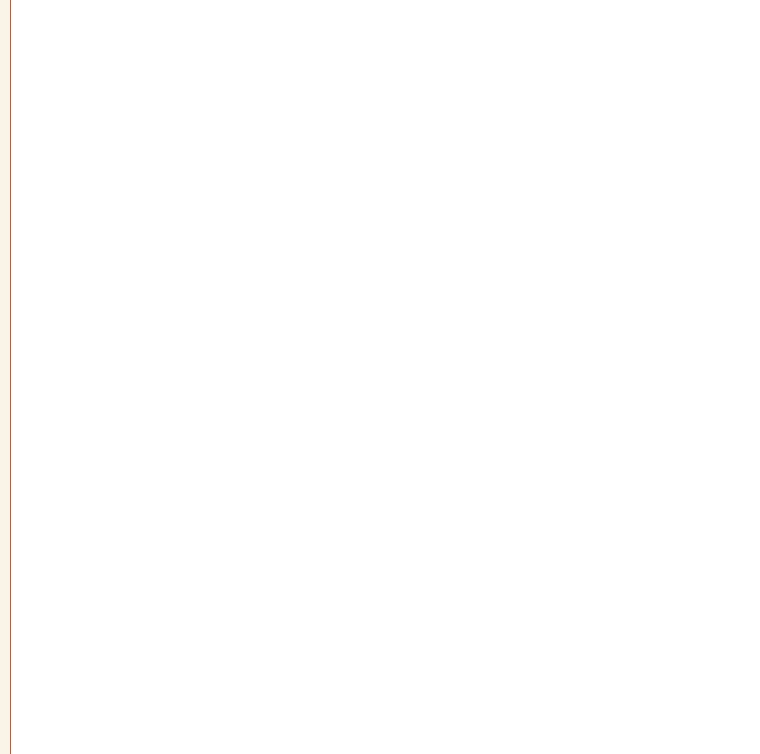

Autor Fotografí

Contexto material



Fuente / Autor

Bibliografía

Celdrán y Velasco 2015c

Observaciones

Le falta fondo (altura inferida)

Autor/a de la ficha

Carlos Velasco Felipe

Fecha de registro

18/02/2019

Fecha última revisión

16/01/2021

Nombre del yacimiento  
La Bastida

Pedanía - Municipio (Provincia)

Localización de la pieza  
Museo Arqueológico de Murcia

Tipo de intervención  
Excavación

Campaña  
1944 - 1950

Sector - Zona  
PDM - Z 0

Contexto

Ámbito

Código ámbito

Codificación estratigráfica

Fasificación Yacimiento  
Fase 2 (2000 - 1750 ANE)

Tipo de datación

Método de datación

Fecha

Sigla  
11870.42

Tipología  
Forma 5

Conservación  
25-50%

Peso (gr)

Masa (cc)  
157,00

Dibujo técnico

Autor Dibujo Carlos Velasco Felipe + Eva Celdrán Beltrán

#### DIMENSIONES LINEALES

Db  
12,4

Db<sub>a</sub>

D<sub>m</sub>  
14,95

Am  
9,4

A<sub>ci</sub>  
5,25

Grosor  
7-10mm

#### CARACTERÍSTICAS TÉCNICAS

Acabado exterior  
Semi-bruñido

Acabado interior  
Alisado

Cocción  
Mixta

Pastas Amarillas  Decoración  Pitorro

Pié  Asa/s  Mamelones  Lengüeta/s

#### CAPACIDAD VOLUMÉTRICA

Capacidad total ACAD (ml)  
849,87 (F1\_380,55)

Capacidad total empírica (ml)  
medida ACAD

#### HUELLAS DE USO

ESTRÍAS:

#### ANALÍTICAS

Analíticas

Fotografía

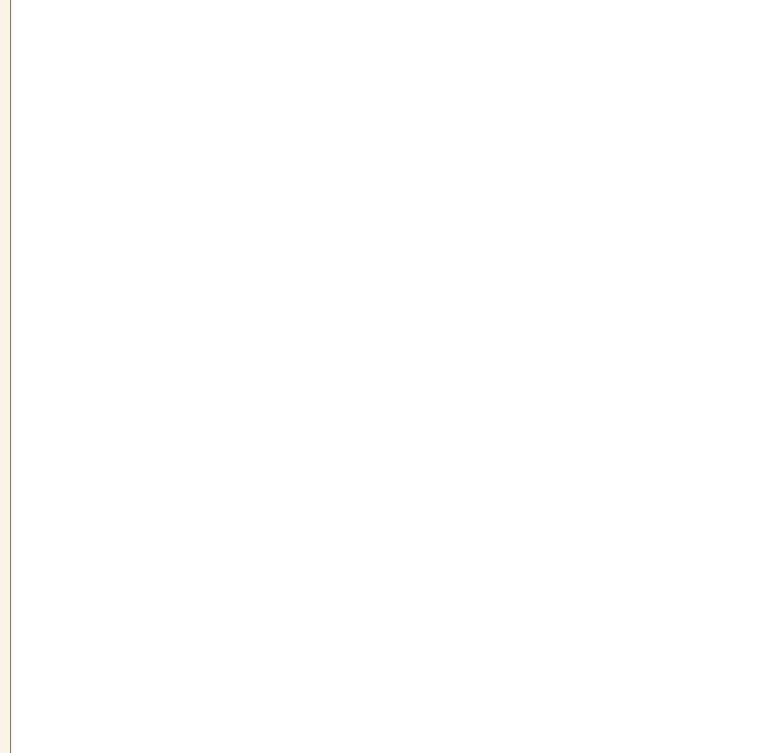

Autor Fotografí

Contexto material

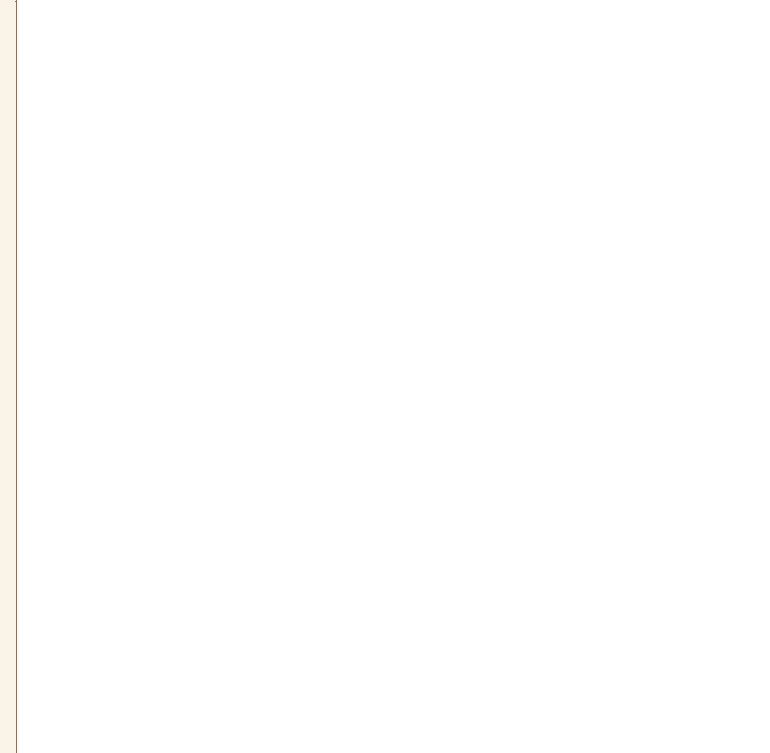

Fuente / Autor

Bibliografía

Celdrán y Velasco 2015c

Observaciones

En caja 11848. Le falta fondo (altura inferida)

Autor/a de la ficha

Carlos Velasco Felipe

Fecha de registro

18/02/2019

Fecha última revisión

16/01/2021





Fotografía

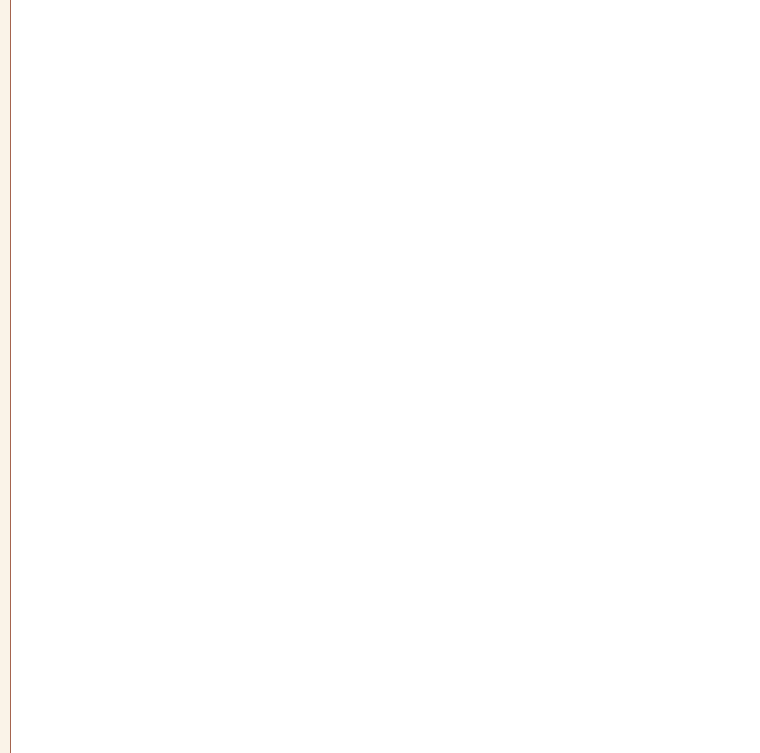

Autor Fotografí

Contexto material

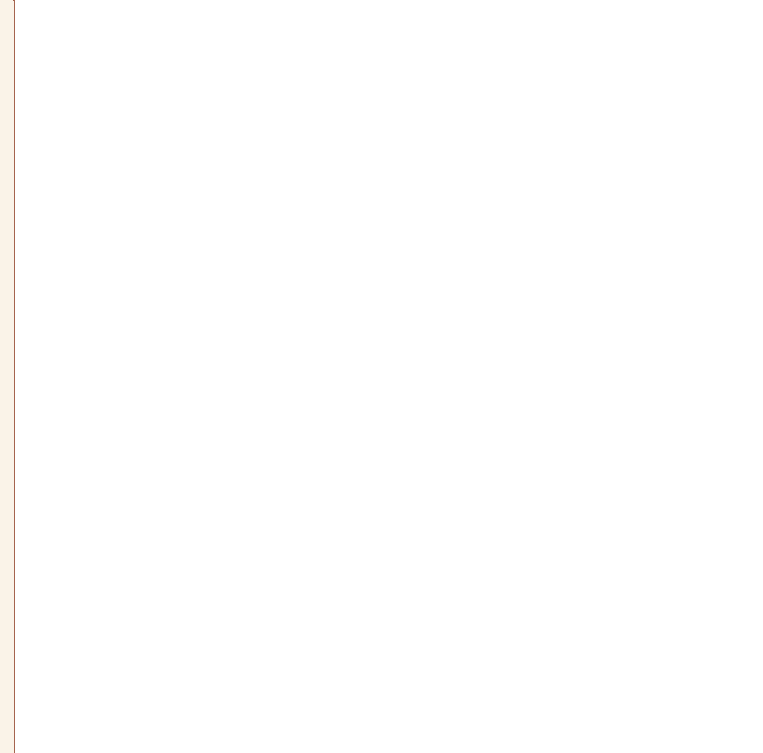

Fuente / Autor

Bibliografía

Celdrán y Velasco 2015c

Observaciones

Autor/a de la ficha

Carlos Velasco Felipe

Fecha de registro

18/02/2019

Fecha última revisión

19/01/2021

Nombre del yacimiento  
La Bastida

Pedanía - Municipio (Provincia)

Localización de la pieza  
Museo Arqueológico de Almería

Tipo de intervención  
Excavación

Campaña  
1927 - 1928

Sector - Zona

Contexto  
Habitacional (sugerido)

Ámbito

Código ámbito

Codificación estratigráfica

Fasificación Yacimineto  
Fase 2 (2000 - 1750 ANE)

Tipo de datación

Método de datación

Fecha

Sigla  
14069

Tipología  
Forma 5

Conservación

Peso (gr)

Masa (cc)  
787,00

Dibujo técnico

Autor Dibujo

### DIMENSIONES LINEALES

Db  
15,2

Db<sub>a</sub>

D<sub>m</sub>  
19,1

A<sub>m</sub>  
18,3

A<sub>c</sub>  
7,2

Grosor

### CARACTERÍSTICAS TÉCNICAS

Acabado exterior

Acabado interior

Cocción

Pastas Amarillas  Decoración  Pitorro

Pié  Asa/s  Mamelones  Lengüeta/s

### CAPACIDAD VOLUMÉTRICA

Capacidad total ACAD (ml)

Capacidad total empírica (ml)

### HUELLAS DE USO

ESTRÍAS:

### ANALÍTICAS

Analíticas

Fotografía

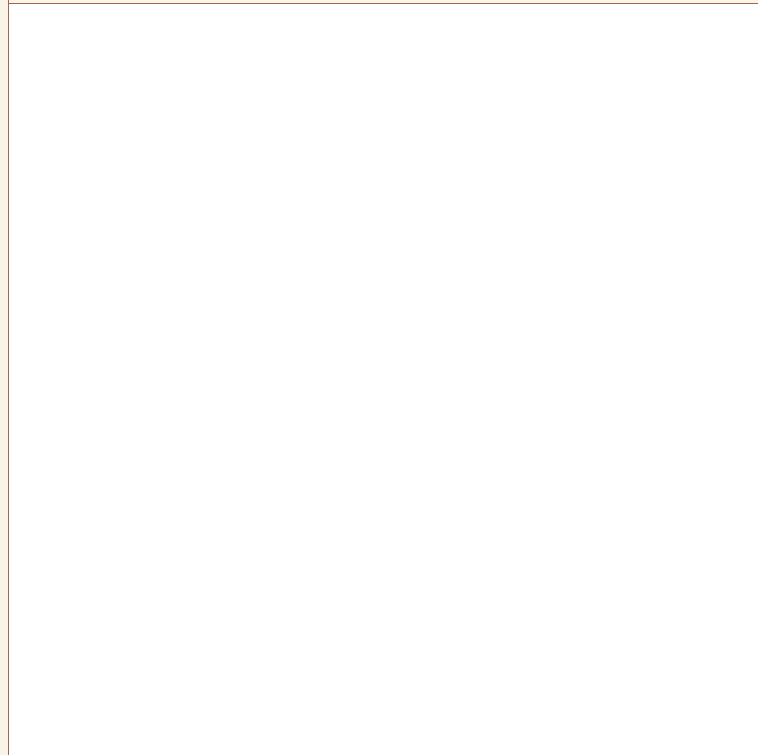

Autor Fotografí

Contexto material



Fuente / Autor

Bibliografía

Observaciones

Hallazgo aislado, sin otras referencias.

Vaso carenado. Borde exvasado con diversas fracturas sobre hombros altos y cóncavos. Carena pronunciada en el tercio inferior y base convexa. Superficie de marrón grisáceo a negro con espatulado vertical y bruñido de calidad perdido en parte. (Lull, V. et al. 2015a: Anexo 9. Fig. 1b, Lám. 1,5)

Autor/a de la ficha

Carlos Velasco Felipe

Fecha de registro

06/11/2019

Fecha última revisión

01/02/2021



### Fotografía

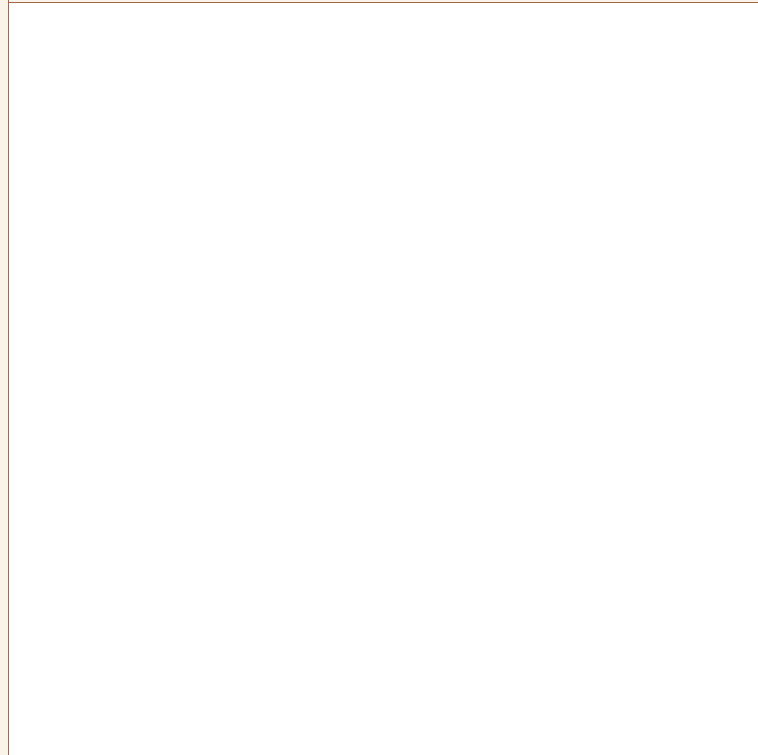

Autor Fotografí

### Contexto material



Fuente / Autor

### Bibliografía



### Observaciones

Hallazgo aislado, sin otras referencias.

Vaso carenado de perfil ancho y achatado. Borde corto y exvasado con labio apuntado sobre hombros cóncavos. Carena en el tercio inferior. Base suavemente convexa y cubierta de concreciones carbonáticas en algunas zonas. Superficie marrón rojizo con machas gris oscuro, bruñida y parcialmente brillante. (Lull, V. et al. 2015a: Anexo 9. Fig. 1a, Lám. 1,4).

Autor/a de la ficha

Carlos Velasco Felipe

Fecha de registro

06/11/2019

Fecha última revisión

03/02/2021



Fotografía



Autor Fotografí

Contexto material



Fuente / Autor

Bibliografía



Observaciones

OJO, LA ESCALA DE LA LÁMINA DE SCHUBART ESTÁ MAL, CONCUERDA CON TODAS LAS PIEZAS SI SE PONE A 7,5 CM, MENOS CON ESTA!! Pithos. Borde ancho exvasado sobre hombros cortos cóncavos. Carena en la mitad superior del cuerpo. Base convexa con paredes abruptas. Superficie de color negro grisáceo con manchas marrones. El borde presenta fracturas en varios puntos. Altura: 39,4 cm; diámetro boca: 40,5 cm; diámetro máximo: 41,8 cm; grosor del labio: 1,3 cm. Número de inventario: 15354. (Lull, V. et al. 2015a: Anexo 9.Fig. 1f, Lám. 1, 6).

Autor/a de la ficha

Carlos Velasco Felipe

Fecha de registro

12/12/2019

Fecha última revisión

18/12/2020



Nombre del yacimiento <b>La Bastida</b>	Pedanía - Municipio (Provincia)	Localización de la pieza <b>Museo Arqueológico de Murcia</b>	Tipo de intervención <b>Excavación</b>
Campaña <b>1944 - 1950</b>	Sector - Zona <b>PDM - Z 0</b>	Contexto	Ámbito
		Código ámbito	Codificación estratigráfica

Fasificación Yacimineto	Tipo de datación	Método de datación	Fecha

Sigla <b>1692</b>	Tipología <b>Forma 5</b>	Conservación <b>75-100%</b>	Peso (gr)	Masa (cc) <b>213,00</b>
----------------------	-----------------------------	--------------------------------	-----------	----------------------------

Dibujo técnico



Autor Dibujo **Carlos Velasco Felipe + Eva Celdrán Beltrán**

### DIMENSIONES LINEALES

Db <b>7,75</b>	DbA	Dm <b>12</b>
Am <b>14,08</b>	Aci <b>4,1</b>	Grosor <b>&lt;7mm</b>

### CARACTERÍSTICAS TÉCNICAS

Acabado exterior
Cocción

Acabado interior

Pastas Amarillas  Decoración  Pitorro

Pié  Asa/s  Mamelones  Lengüeta/s

### CAPACIDAD VOLUMÉTRICA

Capacidad total ACAD (ml) <b>638,69 (F1_150,06)</b>
Capacidad total empírica (ml) <b>medida ACAD</b>

### HUELLAS DE USO

ESTRÍAS:

### ANALÍTICAS

Analíticas

Fotografía	
Autor Fotografí	

Contexto material	
Fuente / Autor	

Bibliografía
Celdrán y Velasco 2015c

Observaciones
Fondos MAM. En caja 11794.

Autor/a de la ficha
Carlos Velasco Felipe

Fecha de registro
04/11/2011

Fecha última revisión
16/01/2021

Nombre del yacimiento  
La Bastida

Pedanía - Municipio (Provincia)  
Totana (Murcia)

Localización de la pieza  
Museo Arqueológico de Murcia

Tipo de intervención  
Excavación

Campaña  
1944 - 1950

Sector - Zona  
PDM - Z 0

Contexto

Ámbito

Código ámbito

Codificación estratigráfica

Fasificación Yacimineto  
Fase 2 (2000 - 1750 ANE)

Tipo de datación

Método de datación

Fecha

Sigla  
1937

Tipología  
Forma 5

Conservación  
75-100%

Peso (gr)  
774,06

Masa (cc)  
363,00

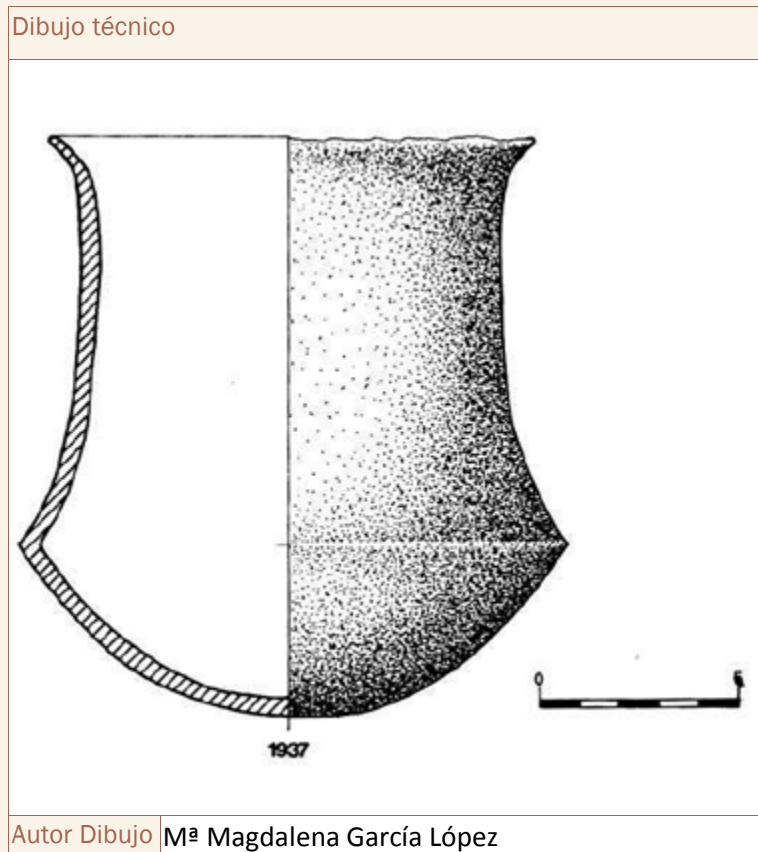

#### DIMENSIONES LINEALES

Db  
12,5

Db<sub>a</sub>  
9,3

D<sub>m</sub>  
15,8

A<sub>m</sub>  
14,5

A<sub>ci</sub>  
4,75

Grosor  
7-10mm

#### CARACTERÍSTICAS TÉCNICAS

Acabado exterior  
Bruñido

Acabado interior  
Bruñido

Cocción  
Mixta

Pastas Amarillas  Decoración  Pitorro

Pié  Asa/s  Mamelones  Lengüeta/s

#### CAPACIDAD VOLUMÉTRICA

Capacidad total ACAD (ml)  
medida empírica

Capacidad total empírica (ml)  
1.300 (F1\_450)

#### HUELLAS DE USO

ESTRÍAS:

#### ANALÍTICAS

Analíticas

Fotografía



Autor Fotografí

Contexto material

Fuente / Autor

Bibliografía

García López 1992: Figura 26; Celdrán y Velasco 2015c

Observaciones

Fondos MAM. Cuerpo inferior de altura variable: 5 - 4,5 (se establece la media aritmética en la tabulación)

\*\*El dibujo de Magdalena es incorrecto. Se ha redibujado.

Autor/a de la ficha

Carlos Velasco Felipe

Fecha de registro

04/11/2011

Fecha última revisión

16/01/2021

Nombre del yacimiento  
La Bastida

Pedanía - Municipio (Provincia)  
Totana (Murcia)

Localización de la pieza  
Museo Arqueológico de Murcia

Tipo de intervención  
Excavación

Campaña  
1944 - 1950

Sector - Zona  
PDM - Z 0

Contexto

Ámbito

Código ámbito

Codificación estratigráfica

Fasificación Yacimineto

Tipo de datación

Método de datación

Fecha

Sigla  
1938

Tipología  
Forma 5

Conservación  
100%

Peso (gr)  
614,58

Masa (cc)  
265,00

#### Dibujo técnico

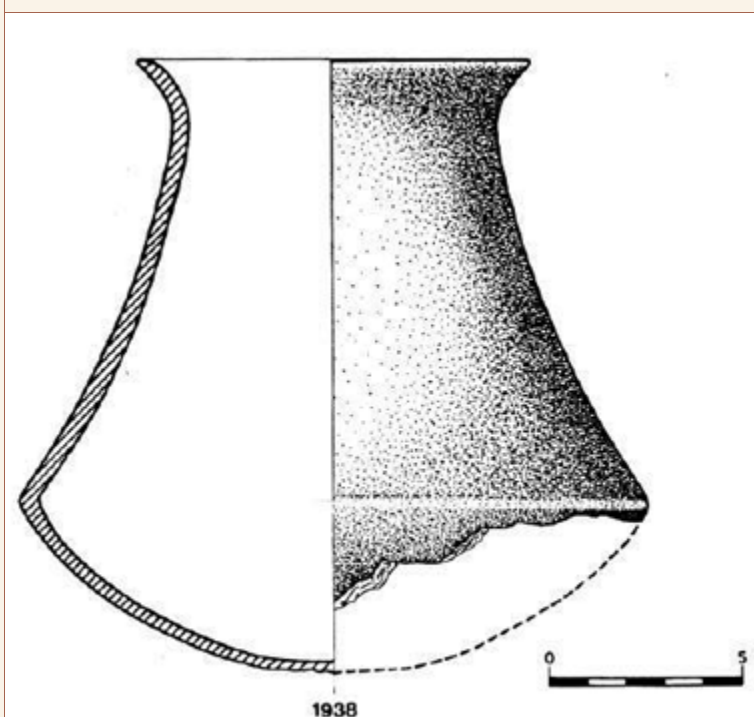

Autor Dibujo M<sup>a</sup> Magdalena García López

#### DIMENSIONES LINEALES

Db  
10,1

Db<sub>a</sub>  
7,7

D<sub>m</sub>  
15,2

A<sub>m</sub>  
15,2

A<sub>ci</sub>  
4,2

Grosor  
7-10mm

#### CARACTERÍSTICAS TÉCNICAS

Acabado exterior  
Bruñido

Acabado interior  
Bruñido

Cocción  
Mixta

Pastas Amarillas  Decoración  Pitorro

Pié  Asa/s  Mamelones  Lengüeta/s

#### CAPACIDAD VOLUMÉTRICA

Capacidad total ACAD (ml)  
medida empírica

Capacidad total empírica (ml)  
1.200 (F1\_450)

#### HUELLAS DE USO

ESTRÍAS:

#### ANALÍTICAS

Analíticas

Fotografía	
Autor Fotofrafí	

Contexto material	
Fuente / Autor	

Bibliografía
García López 1992: Figura 34; Celdrán y Velasco 2015c

Observaciones
Fondos MAM

Autor/a de la ficha
Carlos Velasco Felipe

Fecha de registro
04/11/2011

Fecha última revisión
16/01/2021

Nombre del yacimiento  
La Bastida

Pedanía - Municipio (Provincia)  
Totana (Murcia)

Localización de la pieza  
Museo Arqueológico de Murcia

Tipo de intervención  
Excavación

Campaña  
1944 - 1950

Sector - Zona  
PDM - Z 0

Contexto

Ámbito

Código ámbito

Codificación estratigráfica

Fasificación Yacimineto  
Fase 2 (2000 - 1750 ANE)

Tipo de datación

Método de datación

Fecha

Sigla  
1939

Tipología  
Forma 5

Conservación  
75-100%

Peso (gr)  
419,88

Masa (cc)  
214,00

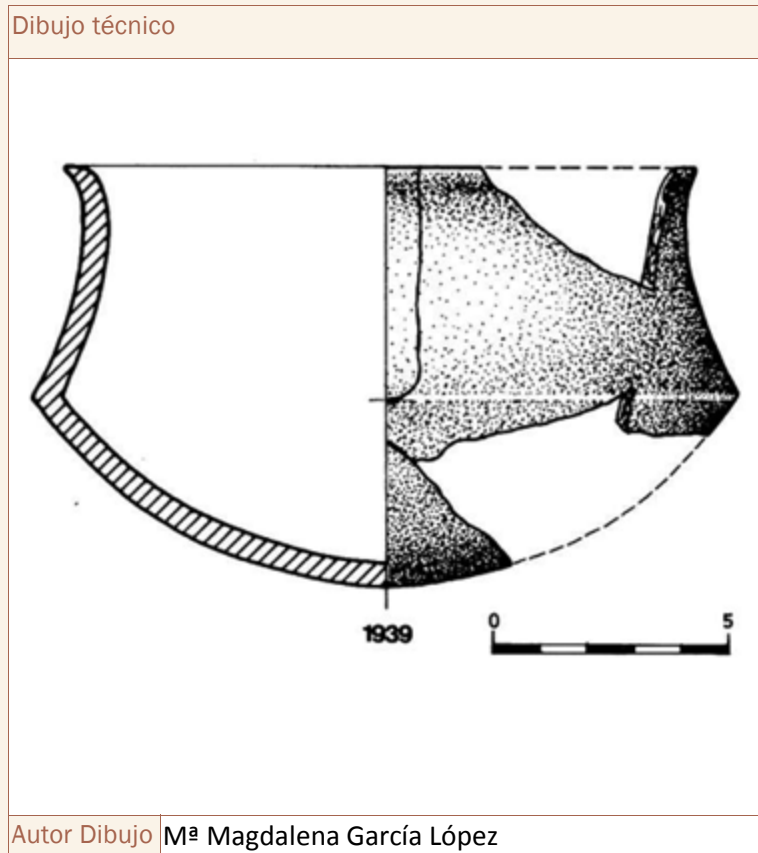

### DIMENSIONES LINEALES

Db  
13,1

Db<sub>a</sub>  
10,5

D<sub>m</sub>  
14,9

A<sub>m</sub>  
8,6

A<sub>ci</sub>  
3,6

Grosor  
<7mm

### CARACTERÍSTICAS TÉCNICAS

Acabado exterior  
Bruñido

Acabado interior  
Bruñido

Cocción  
Reductora

Pastas Amarillas  Decoración  Pitorro

Pié  Asa/s  Mamelones  Lengüeta/s

### CAPACIDAD VOLUMÉTRICA

Capacidad total ACAD (ml)  
medida empírica

Capacidad total empírica (ml)  
750 (F1\_150)

### HUELLAS DE USO

ESTRÍAS:

### ANALÍTICAS

Analíticas

Fotografía	
Autor Fotofrafí	

Contexto material	
Fuente / Autor	

Bibliografía
García López 1992: Figura 31; Celdrán y Velasco 2015c

Observaciones
Fondos MAM

Autor/a de la ficha
Carlos Velasco Felipe

Fecha de registro
04/11/2011

Fecha última revisión
22/01/2021



Nombre del yacimiento La Bastida		Pedanía - Municipio (Provincia) Totana (Murcia)	Localización de la pieza Museo Arqueológico de Murcia		Tipo de intervención Excavación
Campaña 1944 - 1950	Sector - Zona PDM - Z 0	Contexto	Ámbito	Código ámbito	Codificación estratigráfica

Fasificación Yacimineto	Tipo de datación	Método de datación	Fecha
-------------------------	------------------	--------------------	-------

Sigla 1940	Tipología Forma 5	Conservación 75-100%	Peso (gr) 452,62	Masa (cc) 400,00
---------------	----------------------	-------------------------	---------------------	---------------------

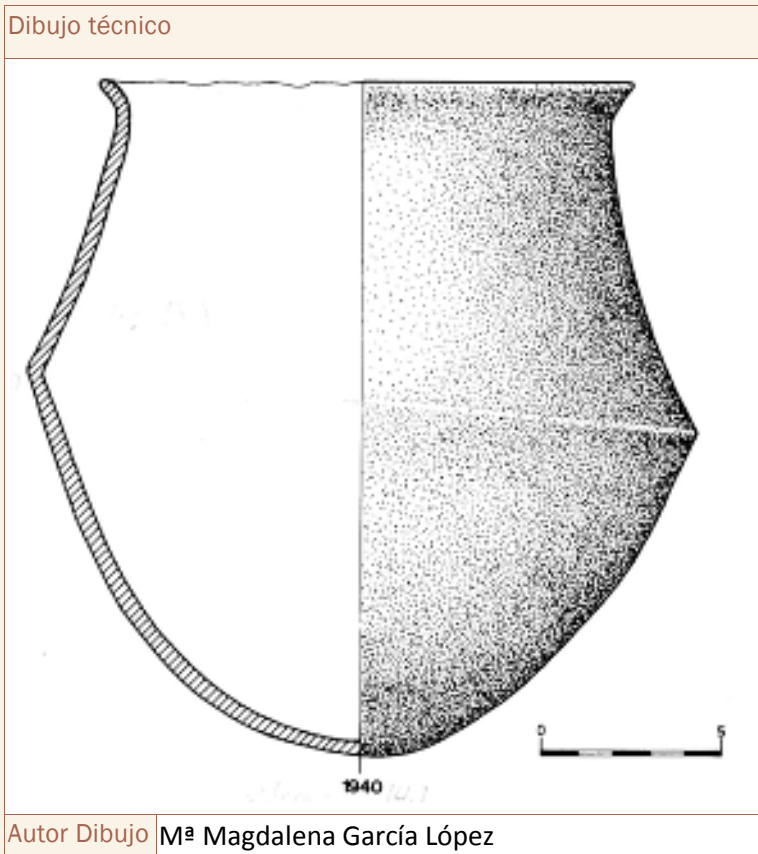

#### DIMENSIONES LINEALES

Db 14,4	Db <sub>a</sub> 12,5	Dm 18,8
Am 17,9	Aci 9,55	Grosor 7-10mm

#### CARACTERÍSTICAS TÉCNICAS

Acabado exterior
Cocción

Acabado interior
------------------

Pastas Amarillas  Decoración  Pitorro

Pié  Asa/s  Mamelones  Lengüeta/s

#### CAPACIDAD VOLUMÉTRICA

Capacidad total ACAD (ml)
medida empírica
Capacidad total empírica (ml)
2.400 (F1_1.100)

#### HUELLAS DE USO

ESTRÍAS:
----------

#### ANALÍTICAS

Analíticas
------------

Fotografía	
Autor Fotografi	

Contexto material	
Fuente / Autor	

Bibliografía
García López 1992: Figura 40; Celdrán y Velasco 2015c

Observaciones
Fondos MAM

Autor/a de la ficha
Carlos Velasco Felipe

Fecha de registro
23/02/2012

Fecha última revisión
03/02/2021

Nombre del yacimiento  
La Bastida

Pedanía - Municipio (Provincia)  
Totana (Murcia)

Localización de la pieza  
Museo Arqueológico de Murcia

Tipo de intervención  
Excavación

Campaña  
1944 - 1950

Sector - Zona  
PDM - Z 0

Contexto

Ámbito

Código ámbito

Codificación estratigráfica

Fasificación Yacimineto

Tipo de datación

Método de datación

Fecha

Sigla  
1941

Tipología  
Forma 5

Conservación  
75-100%

Peso (gr)  
530,53

Masa (cc)  
323,00

### Dibujo técnico

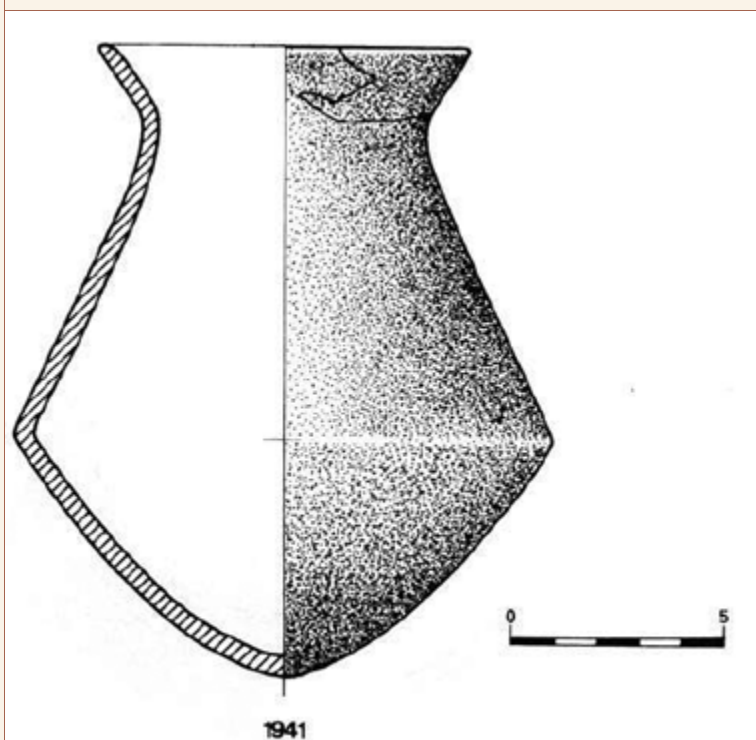

Autor Dibujo M<sup>a</sup> Magdalena García López

### DIMENSIONES LINEALES

Db  
8,9

Db<sub>a</sub>

D<sub>m</sub>  
14,6

A<sub>m</sub>  
14,1

A<sub>ci</sub>  
4,75

Grosor  
<7mm

### CARACTERÍSTICAS TÉCNICAS

Acabado exterior  
Bruñido

Acabado interior  
Bruñido

Cocción  
Mixta

Pastas Amarillas  Decoración  Pitorro

Pié  Asa/s  Mamelones  Lengüeta/s

### CAPACIDAD VOLUMÉTRICA

Capacidad total ACAD (ml)  
medida empírica

Capacidad total empírica (ml)  
800 (F1\_300)

### HUELLAS DE USO

ESTRÍAS:

### ANALÍTICAS

Analíticas

Fotografía	
Autor Fotografi	

Contexto material	
Fuente / Autor	

Bibliografía
García López 1992: Figura 29; Celdrán y Velasco 2015c

Observaciones
Fondos MAM. Cuerpo inferior de altura variable: 5,1 - 4,4 (se establece la media aritmética en la tabulación)

Autor/a de la ficha
Carlos Velasco Felipe

Fecha de registro
04/11/2011

Fecha última revisión
16/01/2021

Nombre del yacimiento	Pedanía - Municipio (Provincia)	Localización de la pieza	Tipo de intervención
La Bastida	Totana (Murcia)	Museo Arqueológico de Murcia	Excavación
Campaña	Sector - Zona	Contexto	Ámbito
1944 - 1950	PDM - Z 0		
		Código ámbito	Codificación estratigráfica

Fasificación Yacimineto	Tipo de datación	Método de datación	Fecha

Sigla	Tipología	Conservación	Peso (gr)	Masa (cc)
1943	Forma 5	75-100%	1.246,01	856,00

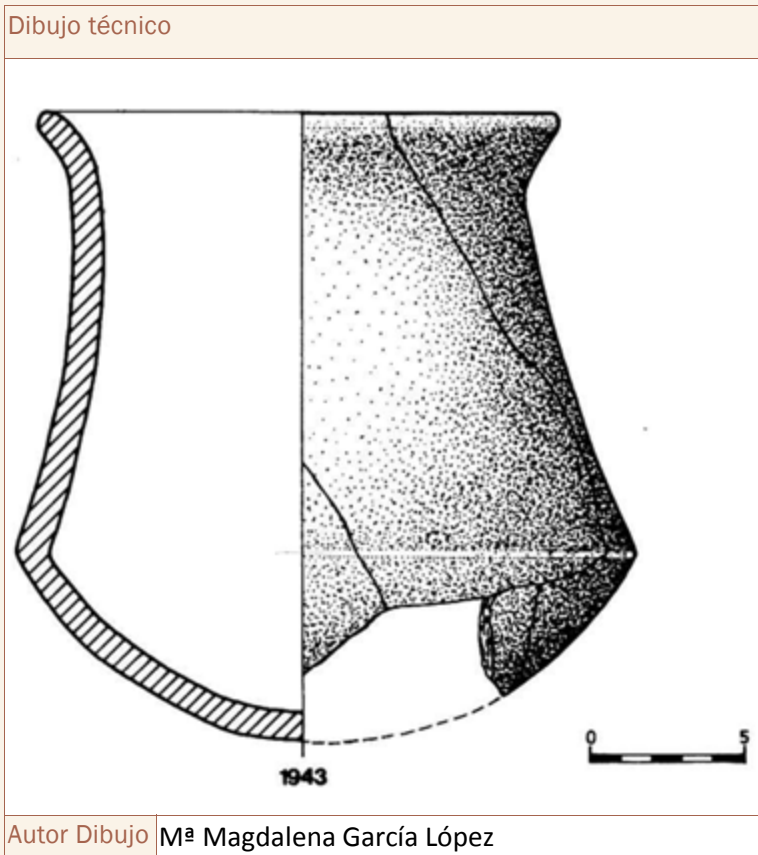

#### DIMENSIONES LINEALES

Db	Db <sub>a</sub>	Dm
16,5	12,5	20,6
Am	Aci	Grosor
19,4	5,65	7-10mm

#### CARACTERÍSTICAS TÉCNICAS

Acabado exterior
Bruñido
Cocción
Mixta

Acabado interior
Alisado

Pastas Amarillas  Decoración  Pitorro

Pié  Asa/s  Mamelones  Lengüeta/s

#### CAPACIDAD VOLUMÉTRICA

Capacidad total ACAD (ml)
3.275,33 (F1 - 1.030,55)
Capacidad total empírica (ml)
medida ACAD

#### HUELLAS DE USO

ESTRÍAS:

#### ANALÍTICAS

Analíticas

Fotografía	
Autor Fotografi	

Contexto material	
Fuente / Autor	

Bibliografía
García López 1992: Figura 31; Celdrán y Velasco 2015c

Observaciones
Fondos MAM. Cuerpo inferior de altura variable: 5,9 - 5,4 (se establece la media aritmética en la tabulación)

Autor/a de la ficha
Carlos Velasco Felipe

Fecha de registro
04/11/2011

Fecha última revisión
01/02/2021

Nombre del yacimiento		Pedanía - Municipio (Provincia)		Localización de la pieza		Tipo de intervención	
La Bastida		Totana (Murcia)		Museo Arqueológico de Murcia		Excavación	
Campaña	Sector - Zona	Contexto		Ámbito	Código ámbito	Codificación estratigráfica	
1944 - 1950	PDM - Z 0						

Fasificación Yacimineto	Tipo de datación	Método de datación	Fecha

Sigla	Tipología	Conservación	Peso (gr)	Masa (cc)
1944	Forma 5	50-75%		714,00

Dibujo técnico

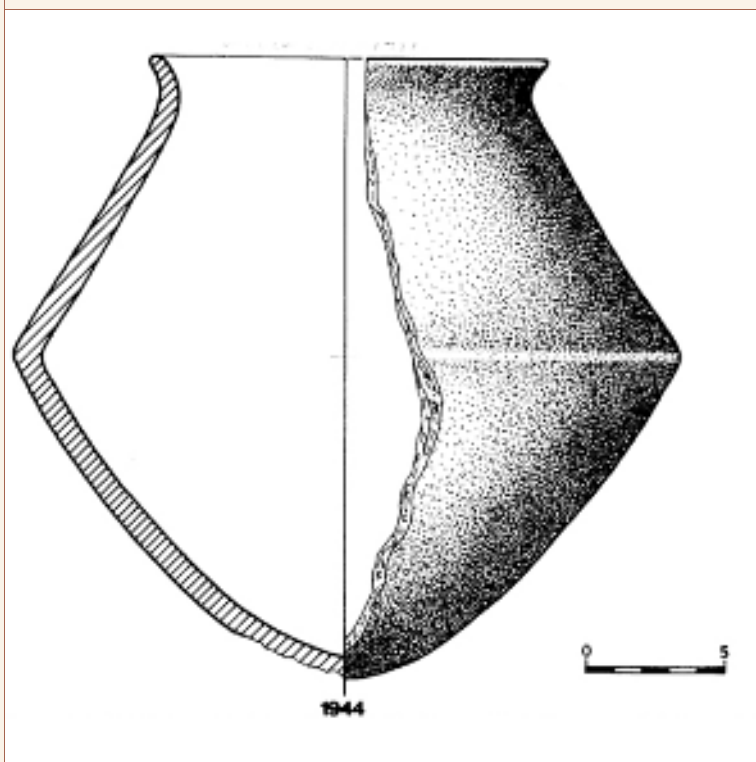

Autor Dibujo M<sup>a</sup> Magdalena García López

DIMENSIONES LINEALES

Db	Db <sub>a</sub>	Dm
14,5	12,5	24
Am	Aci	Grosor
22,6	10,8	7-10mm

CARACTERÍSTICAS TÉCNICAS

Acabado exterior
Bruñido
Cocción

Acabado interior
Alisado

- Pastas Amarillas  Decoración  Pitorro   
 Pié  Asa/s  Mamelones  Lengüeta/s

CAPACIDAD VOLUMÉTRICA

Capacidad total ACAD (ml)
3.580,34 (F1 - 1.522,63)
Capacidad total empírica (ml)
medida ACAD

HUELLAS DE USO

ESTRÍAS:

ANALÍTICAS

Analíticas

Fotografía	
Autor Fotofrafi	

Contexto material	
Fuente / Autor	

Bibliografía
García López 1992: Figura 40; Celdrán y Velasco 2015c

Observaciones
Fondos MAM

Autor/a de la ficha
Carlos Velasco Felipe

Fecha de registro
23/02/2012

Fecha última revisión
01/02/2021



Nombre del yacimiento  
La Bastida

Pedanía - Municipio (Provincia)  
Totana (Murcia)

Localización de la pieza  
Museo Arqueológico de Murcia

Tipo de intervención  
Excavación

Campaña  
1944 - 1950

Sector - Zona  
PDM - Z 0

Contexto

Ámbito

Código ámbito

Codificación estratigráfica

Fasificación Yacimineto

Tipo de datación

Método de datación

Fecha

Sigla  
1945

Tipología  
Forma 5

Conservación  
50-75%

Peso (gr)

Masa (cc)  
702,00

#### Dibujo técnico

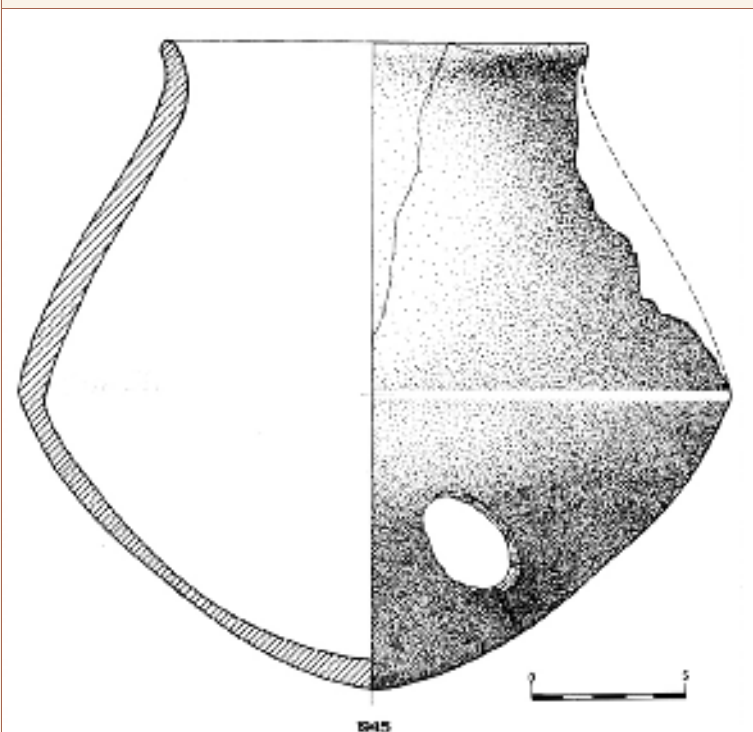

Autor Dibujo M<sup>a</sup> Magdalena García López

#### DIMENSIONES LINEALES

Db  
13

Db<sub>a</sub>  
11,5

D<sub>m</sub>  
22,6

A<sub>m</sub>  
20,6

A<sub>ci</sub>  
10,6

Grosor  
7-10mm

#### CARACTERÍSTICAS TÉCNICAS

Acabado exterior  
Bruñido

Acabado interior  
Bruñido (borde) + Alisado

Cocción

Pastas Amarillas  Decoración  Pitorro

Pié  Asa/s  Mamelones  Lengüeta/s

#### CAPACIDAD VOLUMÉTRICA

Capacidad total ACAD (ml)  
4.053,35 (F1 - 1.482,29)

Capacidad total empírica (ml)  
medida ACAD

#### HUELLAS DE USO

ESTRÍAS:

#### ANALÍTICAS

Analíticas

Fotografía	
Autor Fotofrafi	

Contexto material	
Fuente / Autor	

Bibliografía
García López 1992: Figura 42; Celdrán y Velasco 2015c

Observaciones
Fondos MAM. Presenta una perforación aparentemente voluntaria en la base.

Autor/a de la ficha
Carlos Velasco Felipe

Fecha de registro
23/02/2012

Fecha última revisión
01/02/2021

Nombre del yacimiento  
La Bastida

Pedanía - Municipio (Provincia)  
Totana (Murcia)

Localización de la pieza  
Museo Arqueológico de Murcia

Tipo de intervención  
Excavación

Campaña  
1944 - 1950

Sector - Zona  
PDM - Z 0

Contexto

Ámbito

Código ámbito

Codificación estratigráfica

Fasificación Yacimineto

Tipo de datación

Método de datación

Fecha

Sigla  
1958 (22)

Tipología  
Forma 5

Conservación  
50-75%

Peso (gr)

Masa (cc)  
353,00

#### Dibujo técnico

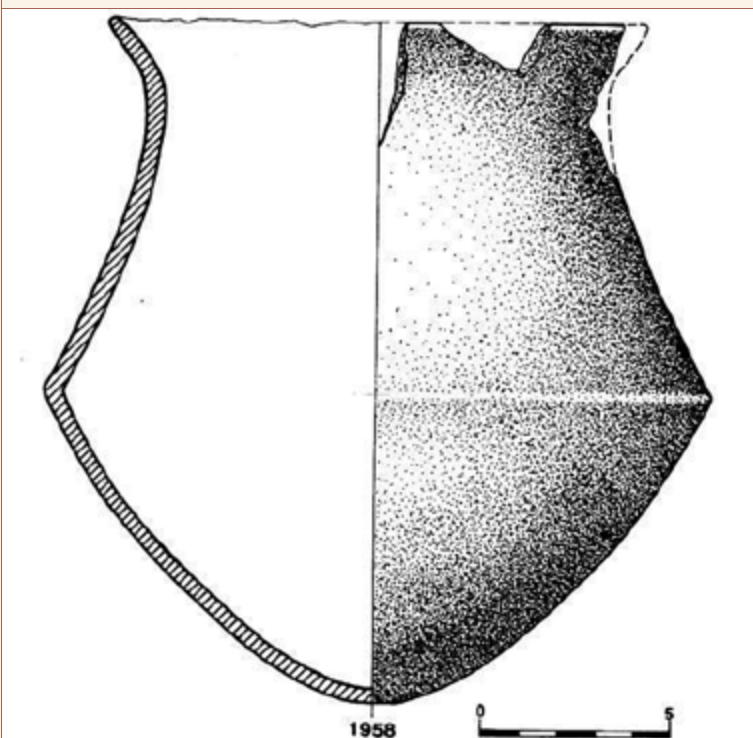

Autor Dibujo M.M.García López 1992

#### DIMENSIONES LINEALES

Db  
14,13

Db<sub>a</sub>

Dm  
17,37

Am  
17,85

Aci  
8

Grosor  
<7mm

#### CARACTERÍSTICAS TÉCNICAS

Acabado exterior  
Bruñido

Acabado interior  
Bruñido

Cocción

Pastas Amarillas  Decoración  Pitorro

Pié  Asa/s  Mamelones  Lengüeta/s

#### CAPACIDAD VOLUMÉTRICA

Capacidad total ACAD (ml)  
2.085,69

Capacidad total empírica (ml)  
medida ACAD

#### HUELLAS DE USO

ESTRÍAS:

#### ANALÍTICAS

Analíticas

Fotografía	
Autor Fotografí	

Contexto material	
Fuente / Autor	

Bibliografía
García López 1992: Figura 28; Celdrán y Velasco 2015c

Observaciones
Fondos MAM. Caja 10586. Lote Ayuntamiento de Cartagena

Autor/a de la ficha
Carlos Velasco Felipe

Fecha de registro
04/11/2011

Fecha última revisión
03/02/2021

Nombre del yacimiento  
La Bastida

Pedanía - Municipio (Provincia)  
Totana (Murcia)

Localización de la pieza  
Museo Arqueológico de Murcia

Tipo de intervención  
Excavación

Campaña  
1944 - 1950

Sector - Zona  
PDM - Z 0

Contexto

Ámbito

Código ámbito

Codificación estratigráfica

Fasificación Yacimineto

Tipo de datación

Método de datación

Fecha

Sigla  
1966 (30)

Tipología  
Forma 5

Conservación  
100%

Peso (gr)

Masa (cc)  
835,00

Dibujo técnico

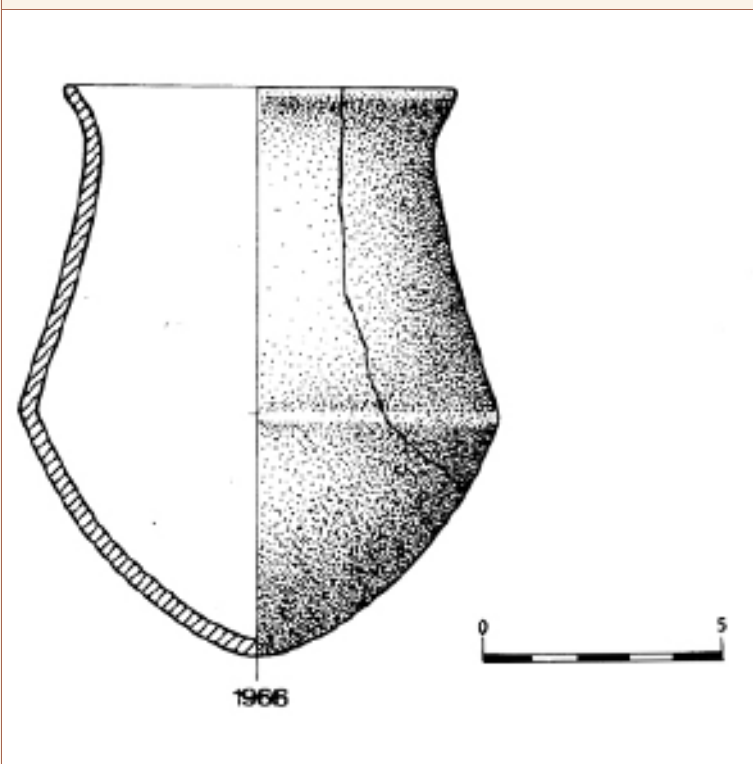

Autor Dibujo M<sup>a</sup> Magdalena García López

### DIMENSIONES LINEALES

Db  
16

Db<sub>a</sub>

Dm  
19,8

Am  
23,55

Aci  
10,2

Grosor  
7-10mm

### CARACTERÍSTICAS TÉCNICAS

Acabado exterior  
Bruñido

Acabado interior  
Bruñido

Cocción

Pastas Amarillas  Decoración  Pitorro

Pié  Asa/s  Mamelones  Lengüeta/s

### CAPACIDAD VOLUMÉTRICA

Capacidad total ACAD (ml)  
3.672,60 (F1 - 1.266,80)

Capacidad total empírica (ml)  
medida ACAD

### HUELLAS DE USO

ESTRÍAS:

### ANALÍTICAS

Analíticas

Fotografía	
Autor Fotografí	

Contexto material	
Fuente / Autor	

Bibliografía
García López 1992: Figura 42; Celdrán y Velasco 2015c

Observaciones
Fondos MAM. Caja 10585. Probable Lote Ayuntamiento de Cartagena

Autor/a de la ficha
Carlos Velasco Felipe

Fecha de registro
23/02/2012

Fecha última revisión
01/02/2021

Nombre del yacimiento  
La Bastida

Pedanía - Municipio (Provincia)  
Totana (Murcia)

Localización de la pieza  
Museo Arqueológico de Murcia

Tipo de intervención  
Excavación

Campaña  
1944 - 1950

Sector - Zona  
PDM - Z 0

Contexto

Ámbito

Código ámbito

Codificación estratigráfica

Fasificación Yacimineto  
Fase 3 (1750 - 1550 ANE)

Tipo de datación

Método de datación

Fecha

Sigla  
1969 (33)

Tipología  
Forma 5

Conservación  
100%

Peso (gr)

Masa (cc)  
2.493,00

#### Dibujo técnico

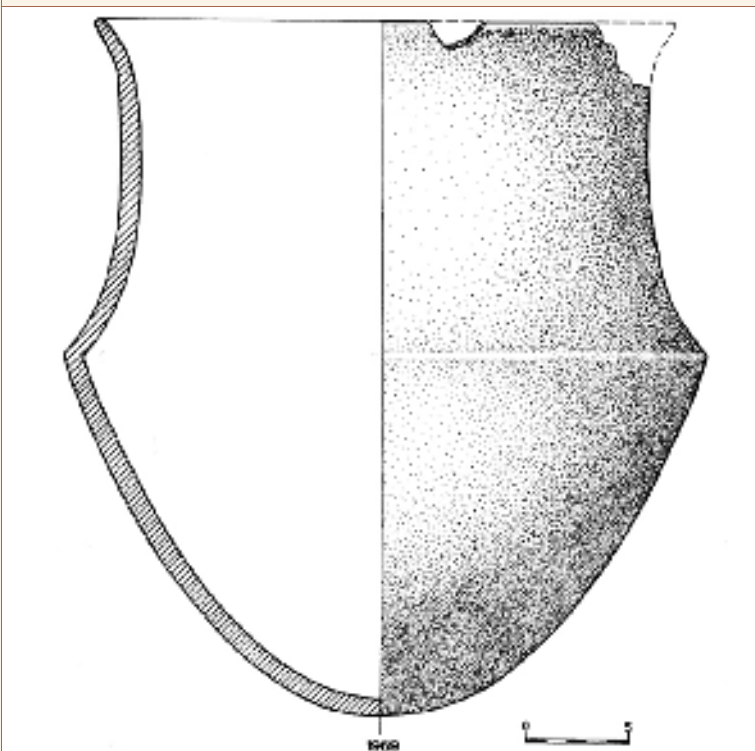

Autor Dibujo | M<sup>a</sup> Magdalena García López

#### DIMENSIONES LINEALES

Db  
28

Db<sub>a</sub>

D<sub>m</sub>  
30,78

A<sub>m</sub>  
33,47

A<sub>c</sub>  
17,62

Grosor  
7-10mm

#### CARACTERÍSTICAS TÉCNICAS

Acabado exterior  
Bruñido

Acabado interior  
Bruñido

Cocción

Pastas Amarillas  Decoración  Pitorro

Pié  Asa/s  Mamelones  Lengüeta/s

#### CAPACIDAD VOLUMÉTRICA

Capacidad total ACAD (ml)  
13.504,92 (F1 - 5.581,25)

Capacidad total empírica (ml)  
medida ACAD

#### HUELLAS DE USO

ESTRÍAS:

#### ANALÍTICAS

Analíticas

Fotografía	
Autor Fotofrafi	

Contexto material	
Fuente / Autor	

Bibliografía
García López 1992: Figura 44; Celdrán y Velasco 2015c

Observaciones
Fondos MAM. Caja 10585.

Autor/a de la ficha
Carlos Velasco Felipe

Fecha de registro
23/02/2012

Fecha última revisión
18/12/2020



Nombre del yacimiento  
**La Bastida**

Pedanía - Municipio (Provincia)  
**Totana (Murcia)**

Localización de la pieza  
**Museo Arqueológico de Murcia**

Tipo de intervención  
**Excavación**

Campaña  
**1944 - 1950**

Sector - Zona  
**PDM - Z 0**

Contexto

Ámbito

Código ámbito

Codificación estratigráfica

Fasificación Yacimineto  
**Fase 3 (1750 - 1550 ANE)**

Tipo de datación

Método de datación

Fecha

Sigla  
**1970 (34)**

Tipología  
**Forma 5**

Conservación  
**75-100%**

Peso (gr)

Masa (cc)  
**240,00**

Dibujo técnico

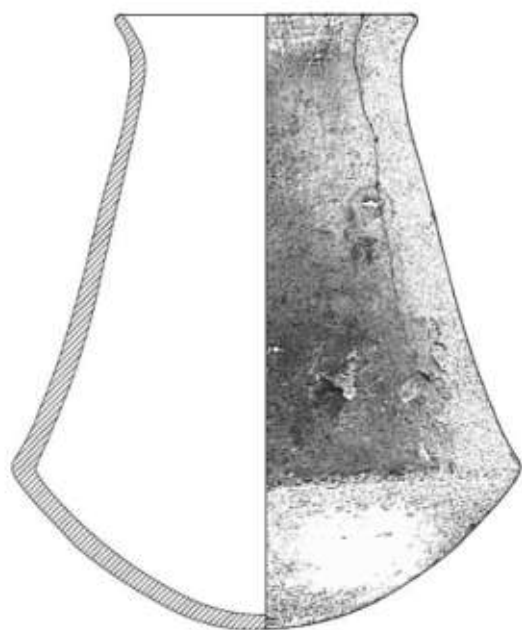

### DIMENSIONES LINEALES

Db  
**8**

Db<sub>a</sub>

Dm  
**13,83**

Am  
**16,67**

Aci  
**4,39**

Grosor  
**7-10mm**

### CARACTERÍSTICAS TÉCNICAS

Acabado exterior  
**Bruñido**

Acabado interior  
**Bruñido**

Cocción

Pastas Amarillas  Decoración  Pitorro

Pié  Asa/s  Mamelones  Lengüeta/s

### CAPACIDAD VOLUMÉTRICA

Capacidad total ACAD (ml)  
**1.090,81 (F1 - 259,5)**

Capacidad total empírica (ml)  
**medida ACAD**

### HUELLAS DE USO

ESTRÍAS:

Autor Dibujo **Carlos Velasco Felipe + Eva Celdrán Beltrán**

### ANALÍTICAS

Analíticas

Fotografía	
Autor Fotofrafi	Carlos Velasco Felipe

Contexto material	
Fuente / Autor	

Bibliografía
García López 1992: Figura 28; Celdrán y Velasco 2015c

Observaciones
Fondos MAM. Lote Ayuntamiento de Cartagena. Caja 61. Cronología sugerida!!

Autor/a de la ficha
Carlos Velasco Felipe

Fecha de registro
04/11/2011

Fecha última revisión
26/10/2020

Nombre del yacimiento  
La Bastida

Pedanía - Municipio (Provincia)  
Totana (Murcia)

Localización de la pieza  
Museo Arqueológico de Murcia

Tipo de intervención  
Excavación

Campaña  
1944 - 1950

Sector - Zona  
PDM - Z 0

Contexto

Ámbito

Código ámbito

Codificación estratigráfica

Fasificación Yacimineto

Tipo de datación

Método de datación

Fecha

Sigla  
1972 (646)

Tipología  
Forma 5

Conservación  
100%

Peso (gr)  
733,94

Masa (cc)  
251,00

Dibujo técnico

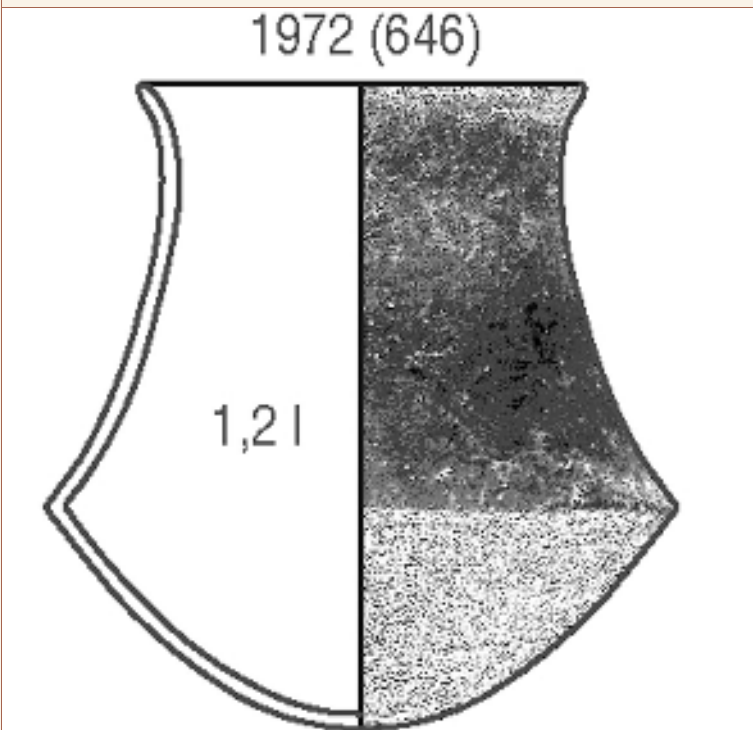

Autor Dibujo Carlos Velasco Felipe

### DIMENSIONES LINEALES

Db  
10,7

Db<sub>a</sub>

Dm  
15

Am  
16

Aci  
5

Grosor  
<7mm

### CARACTERÍSTICAS TÉCNICAS

Acabado exterior  
Bruñido

Acabado interior  
Bruñido

Cocción  
Mixta

Pastas Amarillas  Decoración  Pitorro

Pié  Asa/s  Mamelones  Lengüeta/s

### CAPACIDAD VOLUMÉTRICA

Capacidad total ACAD (ml)  
medida empírica

Capacidad total empírica (ml)  
1.200 (F1\_350)

### HUELLAS DE USO

ESTRÍAS:

### ANALÍTICAS

Analíticas

Fotografía	
Autor Fotografí	

Contexto material	
Fuente / Autor	

Bibliografía
García López 1992: Figura 32; Celdrán y Velasco 2015c

Observaciones
Exposición permanente (MAM). Domus: DA090137.

Autor/a de la ficha
Carlos Velasco Felipe

Fecha de registro
04/11/2011

Fecha última revisión
03/02/2021

Nombre del yacimiento <b>La Bastida</b>	Pedanía - Municipio (Provincia) <b>Totana (Murcia)</b>	Localización de la pieza <b>Museo Arqueológico de Murcia</b>	Tipo de intervención <b>Excavación</b>
Campaña <b>1944 - 1950</b>	Sector - Zona <b>PDM - Z 0</b>	Contexto	Ámbito
		Código ámbito	Codificación estratigráfica

Fasificación Yacimineto <b>Fase 2 (2000 - 1750 ANE)</b>	Tipo de datación	Método de datación	Fecha
------------------------------------------------------------	------------------	--------------------	-------

Sigla <b>1974 (38)</b>	Tipología <b>Forma 5</b>	Conservación <b>Indeterminada</b>	Peso (gr)	Masa (cc) <b>398,00</b>
---------------------------	-----------------------------	--------------------------------------	-----------	----------------------------

Dibujo técnico

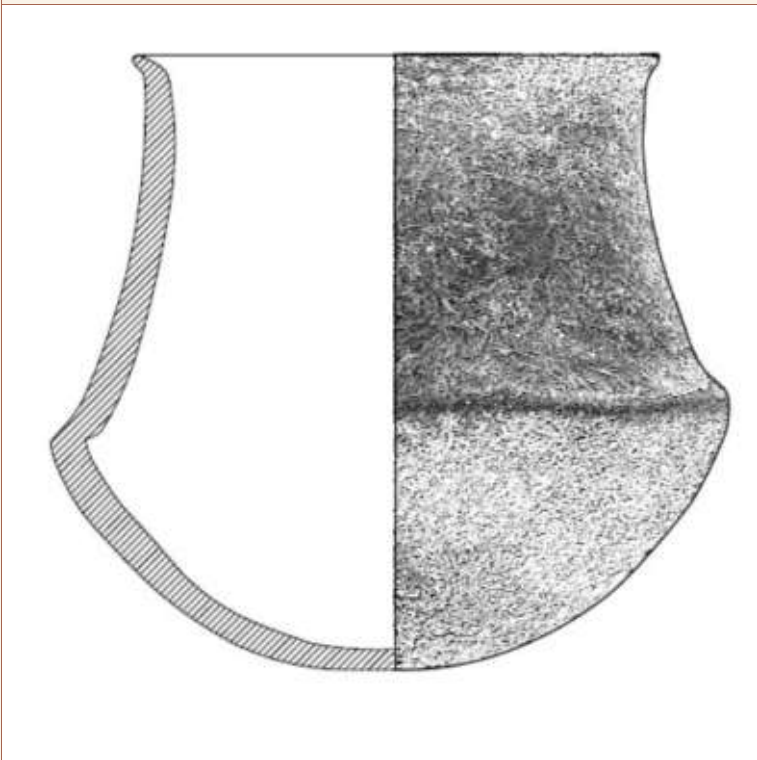

Autor Dibujo **Carlos Velasco Felipe**

DIMENSIONES LINEALES

Db <b>11,76</b>	DbA	Dm <b>15,2</b>
Am <b>13,73</b>	Aci <b>5,8</b>	Grosor <b>7-10mm</b>

CARACTERÍSTICAS TÉCNICAS

Acabado exterior <b>Bruñido</b>
Cocción

Acabado interior <b>Bruñido</b>
------------------------------------

- Pastas Amarillas  Decoración  Pitorro   
 Pié  Asa/s  Mamelones  Lengüeta/s

CAPACIDAD VOLUMÉTRICA

Capacidad total ACAD (ml) <b>1.216,41 (F1 - 395,67)</b>
Capacidad total empírica (ml) <b>medida ACAD</b>

HUELLAS DE USO

ESTRÍAS:
----------

ANALÍTICAS

Analíticas
------------

Fotografía	
Autor Fotografí	

Contexto material	
Fuente / Autor	

Bibliografía
García López 1992: Figura 41; Celdrán y Velasco 2015c

Observaciones
Fondos MAM. Lote Ayuntamiento de Cartagena.

Autor/a de la ficha
Carlos Velasco Felipe

Fecha de registro
23/02/2012

Fecha última revisión
16/01/2021

Nombre del yacimiento		Pedanía - Municipio (Provincia)		Localización de la pieza		Tipo de intervención	
La Bastida		Totana (Murcia)		Museo Arqueológico de Murcia		Excavación	
Campaña	Sector - Zona	Contexto	Ámbito	Código ámbito	Codificación estratigráfica		
1944 - 1950	PDM - Z 0						

Fasificación Yacimineto	Tipo de datación	Método de datación	Fecha

Sigla	Tipología	Conservación	Peso (gr)	Masa (cc)
1975	Forma 5	Indeterminada		410,00

Dibujo técnico

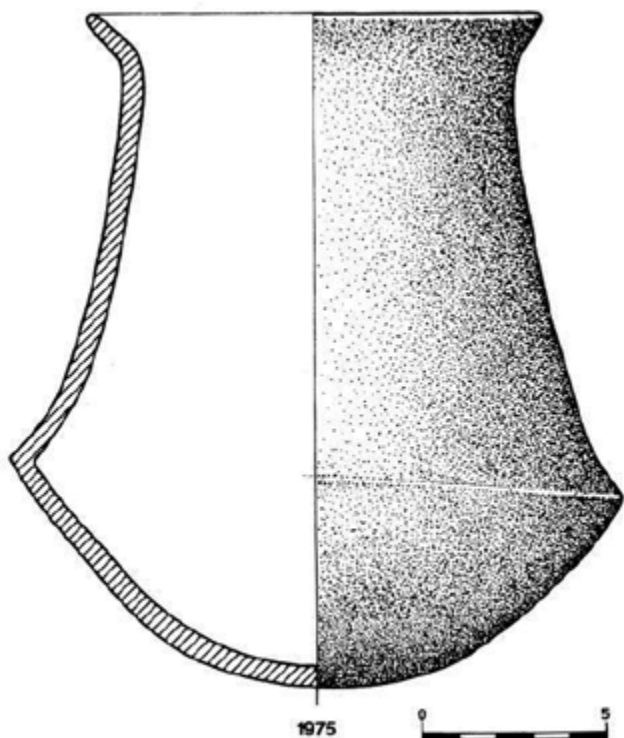

Autor Dibujo M<sup>a</sup> Magdalena García López

DIMENSIONES LINEALES

Db	Db <sub>a</sub>	Dm
12,3	10,4	16,35
Am	Aci	Grosor
17,9	5,5	<7mm

CARACTERÍSTICAS TÉCNICAS

Acabado exterior
Cocción

Acabado interior
------------------

- Pastas Amarillas  Decoración  Pitorro   
 Pié  Asa/s  Mamelones  Lengüeta/s

CAPACIDAD VOLUMÉTRICA

Capacidad total ACAD (ml)
1.621,64 (F1 - 456,82)
Capacidad total empírica (ml)
medida ACAD

HUELLAS DE USO

ESTRÍAS:

ANALÍTICAS

Analíticas

Fotografía	
Autor Fotografí	

Contexto material	
Fuente / Autor	

Bibliografía
García López 1992: Figura 33; Celdrán y Velasco 2015c

Observaciones
1,3 cm. Aproximados de desviación de la carena.

Autor/a de la ficha
Carlos Velasco Felipe

Fecha de registro
04/11/2011

Fecha última revisión
03/02/2021



Nombre del yacimiento <b>La Bastida</b>	Pedanía - Municipio (Provincia) <b>Totana (Murcia)</b>	Localización de la pieza <b>Museo Arqueológico de Murcia</b>	Tipo de intervención <b>Excavación</b>
Campaña <b>1944 - 1950</b>	Sector - Zona <b>PDM - Z 0</b>	Contexto	Ámbito
		Código ámbito	Codificación estratigráfica

Fasificación Yacimineto	Tipo de datación	Método de datación	Fecha

Sigla <b>1980</b>	Tipología <b>Forma 5</b>	Conservación <b>Indeterminada</b>	Peso (gr)	Masa (cc) <b>142,00</b>
----------------------	-----------------------------	--------------------------------------	-----------	----------------------------

Dibujo técnico

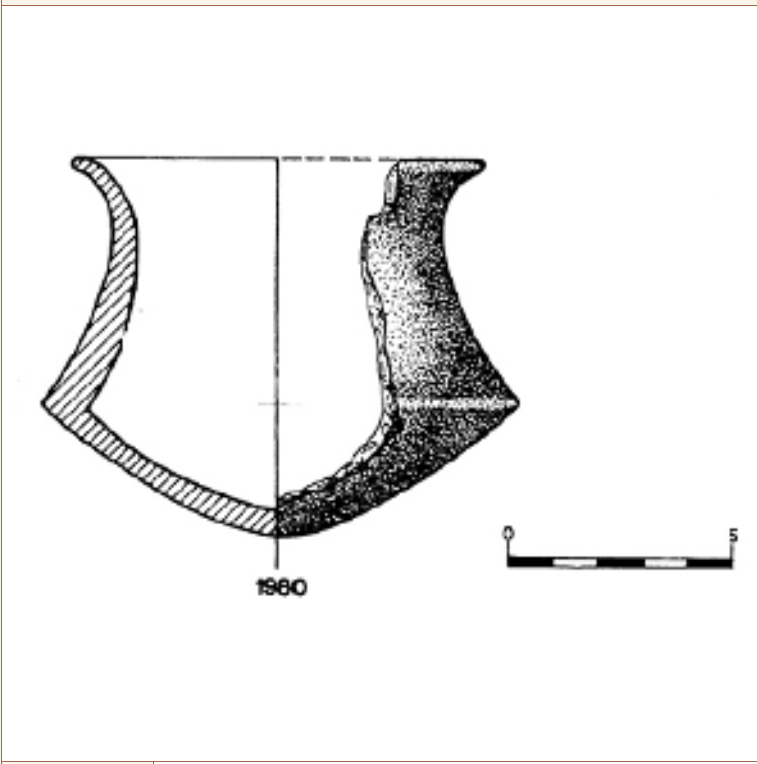

Autor Dibujo **M<sup>a</sup> Magdalena García López**

DIMENSIONES LINEALES

Db <b>9,06</b>	Db <sub>a</sub>	Dm <b>10,4</b>
Am <b>8,24</b>	Aci <b>2,88</b>	Grosor <b>&lt;7mm</b>

CARACTERÍSTICAS TÉCNICAS

Acabado exterior
Cocción

Acabado interior
------------------

- Pastas Amarillas  Decoración  Pitorro   
 Pié  Asa/s  Mamelones  Lengüeta/s

CAPACIDAD VOLUMÉTRICA

Capacidad total ACAD (ml) <b>262,22 (F1 - 57)</b>
Capacidad total empírica (ml) <b>medida ACAD</b>

HUELLAS DE USO

ESTRÍAS:

ANALÍTICAS

Analíticas

Fotografía	
Autor Fotografí	

Contexto material	
Fuente / Autor	

Bibliografía
García López 1992: Figura 44; Celdrán y Velasco 2015c

Observaciones
Fondos MAM. Pieza no localizada

Autor/a de la ficha
Carlos Velasco Felipe

Fecha de registro
23/02/2012

Fecha última revisión
22/01/2021

Nombre del yacimiento  
La Bastida

Pedanía - Municipio (Provincia)  
Totana (Murcia)

Localización de la pieza  
Museo Arqueológico de Murcia

Tipo de intervención  
Excavación

Campaña  
1944 - 1950

Sector - Zona  
PDM - Z 0

Contexto

Ámbito

Código ámbito

Codificación estratigráfica

Fasificación Yacimineto

Tipo de datación

Método de datación

Fecha

Sigla  
1999 (642)

Tipología  
Forma 5

Conservación  
50-75%

Peso (gr)

Masa (cc)  
55,00

#### Dibujo técnico

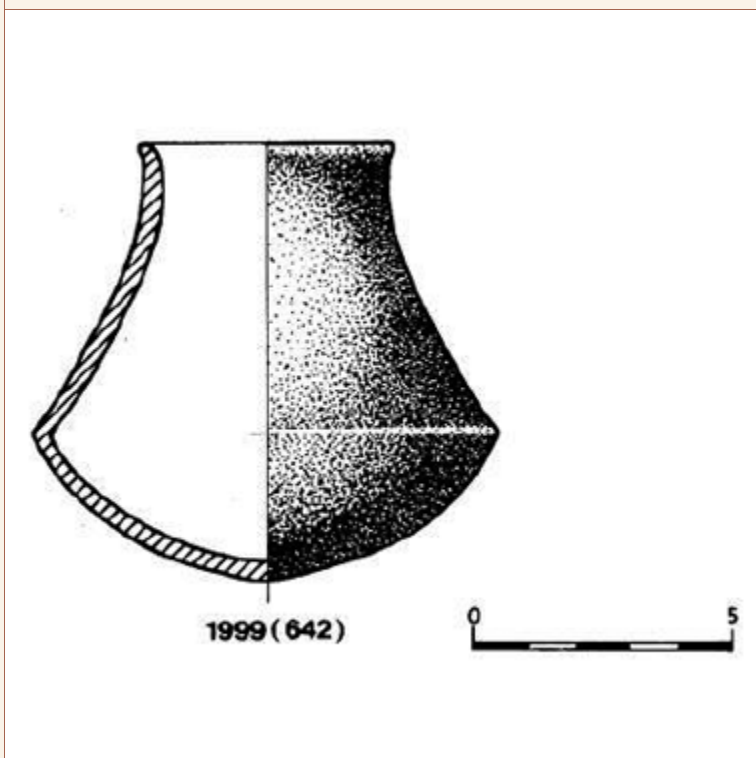

Autor Dibujo M<sup>a</sup> Magdalena García López

#### DIMENSIONES LINEALES

Db  
4,8

Db<sub>a</sub>  
4,2

D<sub>m</sub>  
8,6

A<sub>m</sub>  
8

A<sub>ci</sub>  
2,8

Grosor  
<7mm

#### CARACTERÍSTICAS TÉCNICAS

Acabado exterior  
Bruñido

Acabado interior  
Bruñido

Cocción  
Reductora

Pastas Amarillas  Decoración  Pitorro

Pié  Asa/s  Mamelones  Lengüeta/s

#### CAPACIDAD VOLUMÉTRICA

Capacidad total ACAD (ml)  
medida empírica

Capacidad total empírica (ml)  
175

#### HUELLAS DE USO

ESTRÍAS:

#### ANALÍTICAS

Analíticas

Fotografía

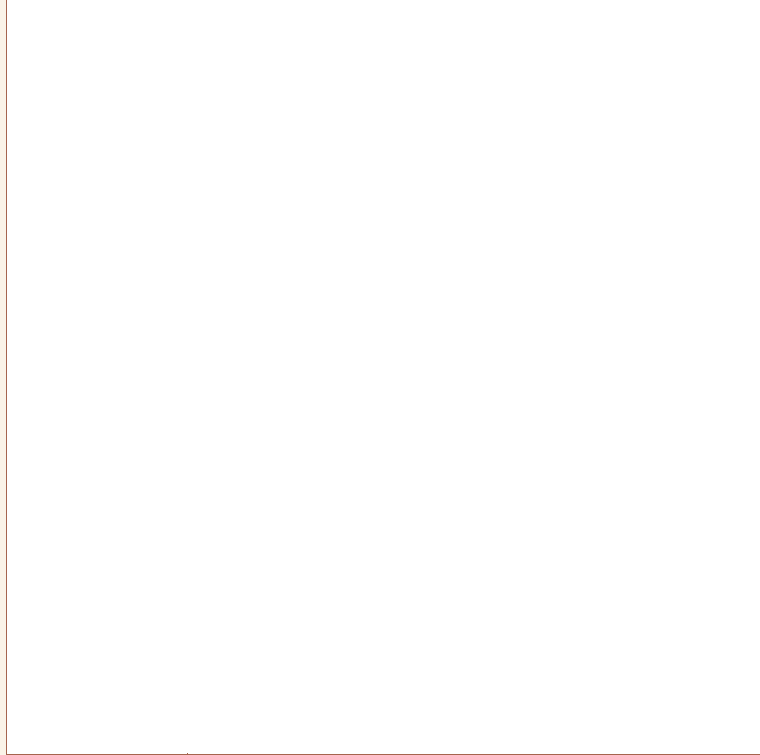

Autor Fotografí

Contexto material



Fuente / Autor

Bibliografía

García López 1992: Figura 27; Celdrán y Velasco 2015c

Observaciones

Fondos MAM

Autor/a de la ficha

Carlos Velasco Felipe

Fecha de registro

04/11/2011

Fecha última revisión

22/01/2021

Nombre del yacimiento La Bastida	Pedanía - Municipio (Provincia) Totana (Murcia)	Localización de la pieza Museo Arqueológico de Murcia	Tipo de intervención Excavación
Campaña 1944 - 1950	Sector - Zona PDM - Z 0	Contexto	Ámbito
			Código ámbito
			Codificación estratigráfica

Fasificación Yacimineto	Tipo de datación	Método de datación	Fecha

Sigla 2000 (652)	Tipología Forma 5	Conservación 75-100%	Peso (gr) 1.621,92	Masa (cc) 303,00
---------------------	----------------------	-------------------------	-----------------------	---------------------

Dibujo técnico

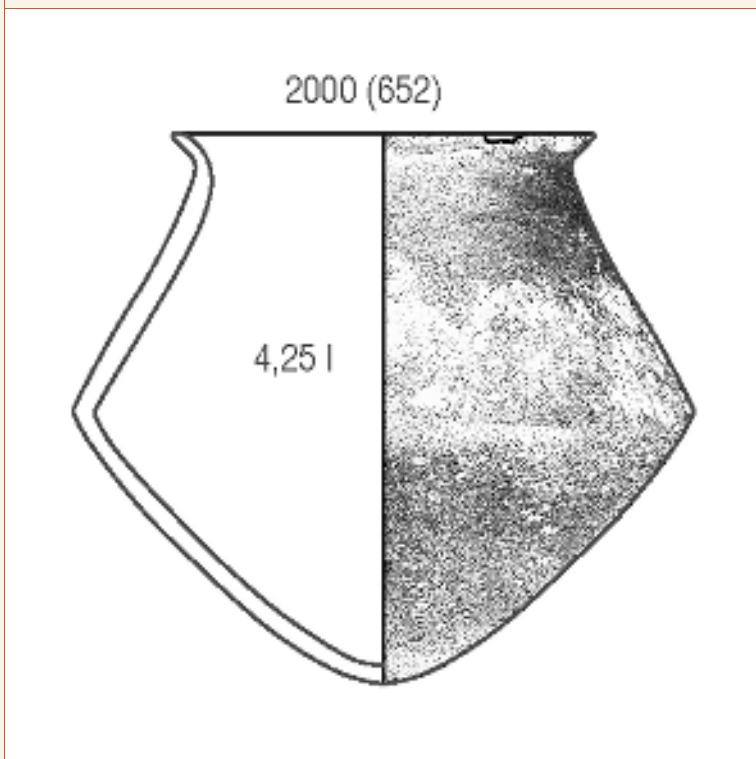

Autor Dibujo Carlos Velasco Felipe

DIMENSIONES LINEALES

Db 16,5	Db <sub>a</sub> 14,5	Dm 23,6
Am 19,5	Aci 10,25	Grosor 7-10mm

CARACTERÍSTICAS TÉCNICAS

Acabado exterior Bruñido
Cocción Mixta

Acabado interior Bruñido
-----------------------------

- Pastas Amarillas  Decoración  Pitorro   
Pié  Asa/s  Mamelones  Lengüeta/s

CAPACIDAD VOLUMÉTRICA

Capacidad total ACAD (ml) medida empírica
Capacidad total empírica (ml) 4.250 (F1_2.100)

HUELLAS DE USO

ESTRÍAS:

ANALÍTICAS

Analíticas

Fotografía



Autor Fotografí

Contexto material



Fuente / Autor

Bibliografía

García López 1992: Figura 43; Celdrán y Velasco 2015c

Observaciones

Fondos MAM. Cuerpo inferior de altura variable: 10,5 - 10 (se establece la media aritmética en la tabulación)

Autor/a de la ficha

Carlos Velasco Felipe

Fecha de registro

23/02/2012

Fecha última revisión

01/02/2021

Nombre del yacimiento  
La Bastida

Pedanía - Municipio (Provincia)  
Totana (Murcia)

Localización de la pieza  
Museo Arqueológico de Murcia

Tipo de intervención  
Excavación

Campaña  
1944 - 1950

Sector - Zona  
PDM - Z 0

Contexto

Ámbito

Código ámbito

Codificación estratigráfica

Fasificación Yacimineto  
Fase 1 (2200 - 2000 ANE)

Tipo de datación

Método de datación

Fecha

Sigla  
2003 (681)

Tipología  
Forma 5

Conservación  
75-100%

Peso (gr)  
366,96

Masa (cc)  
219,00

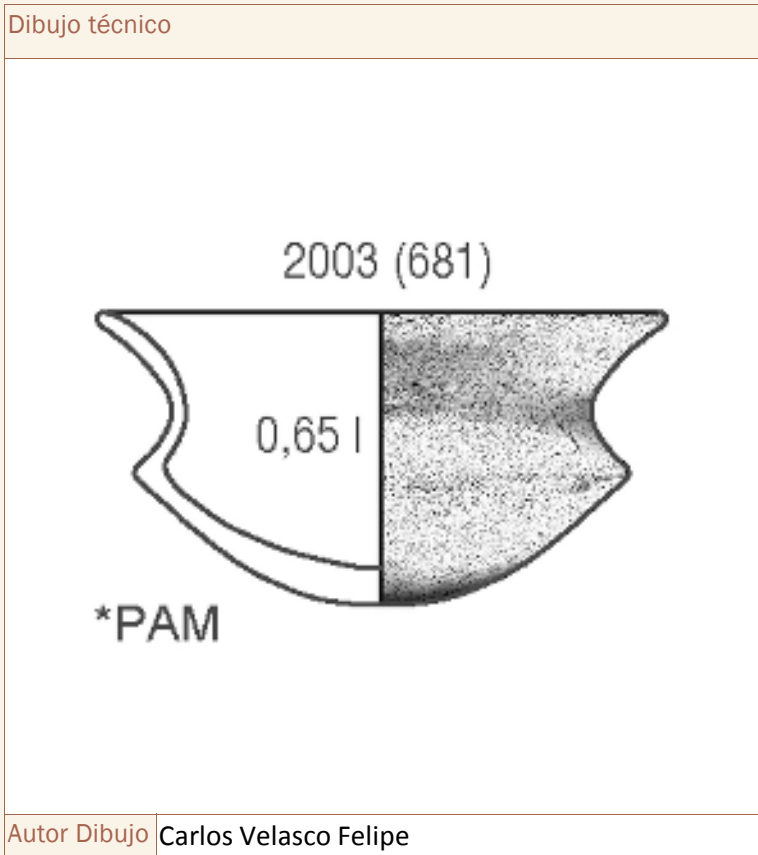

### DIMENSIONES LINEALES

Db  
15,3

Db<sub>a</sub>

Dm  
15,5

Am  
7,8

Aci  
3,8

Grosor  
<7mm

### CARACTERÍSTICAS TÉCNICAS

Acabado exterior  
Bruñido

Acabado interior  
Bruñido

Cocción  
Mixta

Pastas Amarillas  Decoración  Pitorro

Pié  Asa/s  Mamelones  Lengüeta/s

### CAPACIDAD VOLUMÉTRICA

Capacidad total ACAD (ml)  
medida empírica

Capacidad total empírica (ml)  
650 (F1\_250)

### HUELLAS DE USO

ESTRÍAS:

### ANALÍTICAS

Analíticas

Fotografía



Autor Fotografí

Contexto material



Fuente / Autor

Bibliografía

García López 1992: Figura 30; Celdrán y Velasco 2015c

Observaciones

Exposición permanente (MAM). Domus: DA090186?.  
El dibujo de M.M. es métricamente incorrecto. Redibujada.

Autor/a de la ficha

Carlos Velasco Felipe

Fecha de registro

04/11/2011

Fecha última revisión

23/01/2021



Nombre del yacimiento  
La Bastida

Pedanía - Municipio (Provincia)  
Totana (Murcia)

Localización de la pieza  
Museo Arqueológico de Murcia

Tipo de intervención  
Excavación

Campaña  
1944 - 1950

Sector - Zona  
PDM - Z 0

Contexto

Ámbito

Código ámbito

Codificación estratigráfica

Fasificación Yacimineto

Tipo de datación

Método de datación

Fecha

Sigla  
2004 (682)

Tipología  
Forma 5

Conservación  
50-75%

Peso (gr)

Masa (cc)  
301,00

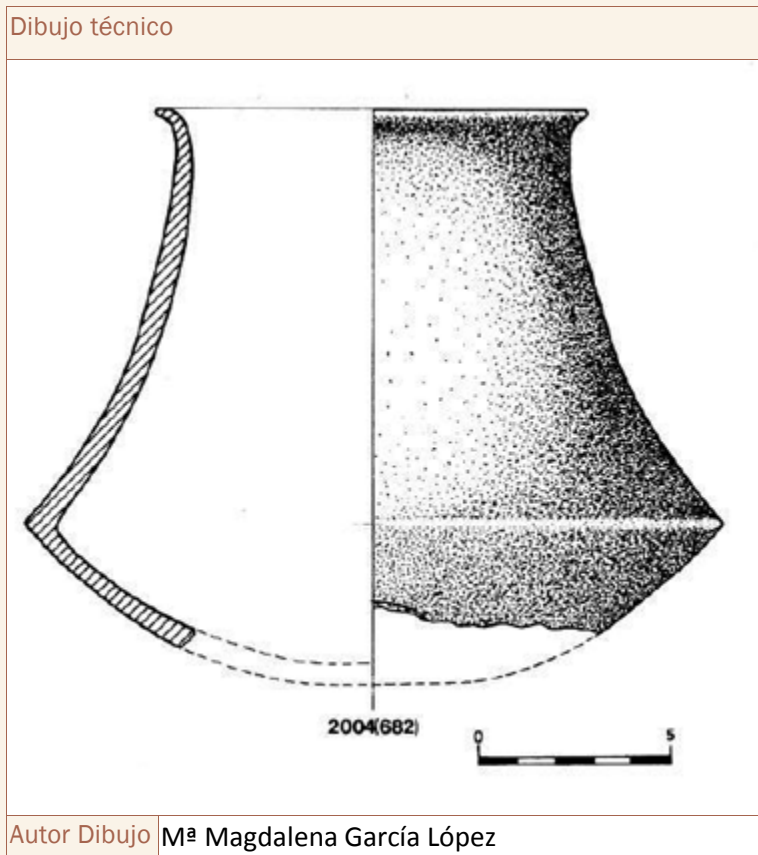

### DIMENSIONES LINEALES

Db  
9,8

Db<sub>a</sub>  
7,2

D<sub>m</sub>  
14,6

A<sub>m</sub>  
14,5

A<sub>c</sub>  
3,8

Grosor  
<7mm

### CARACTERÍSTICAS TÉCNICAS

Acabado exterior  
Bruñido

Acabado interior  
Bruñido

Cocción  
Oxidante

Pastas Amarillas  Decoración  Pitorro

Pié  Asa/s  Mamelones  Lengüeta/s

### CAPACIDAD VOLUMÉTRICA

Capacidad total ACAD (ml)  
medida empírica

Capacidad total empírica (ml)  
950

### HUELLAS DE USO

ESTRÍAS:

### ANALÍTICAS

Analíticas

Fotografía

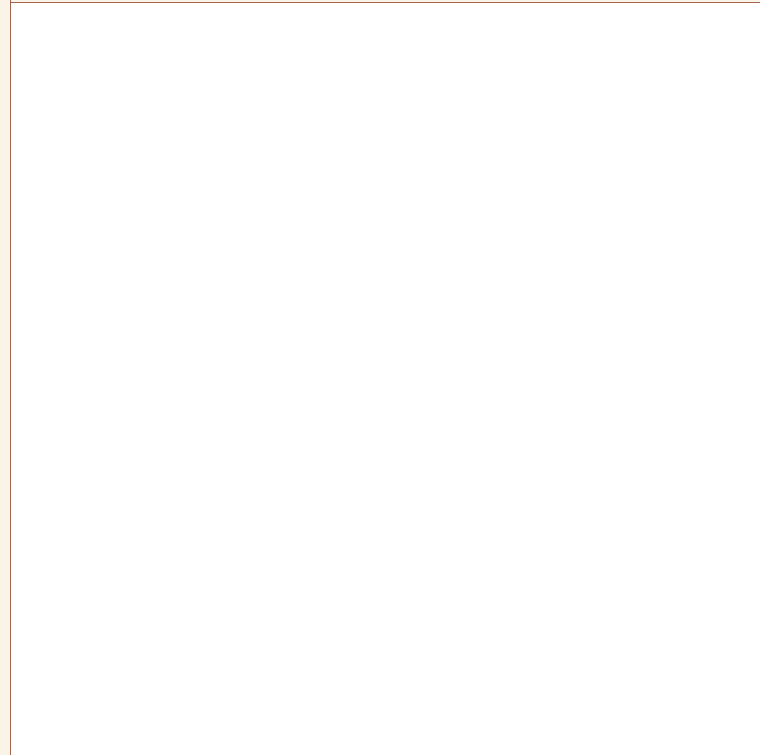

Autor Fotografí

Contexto material

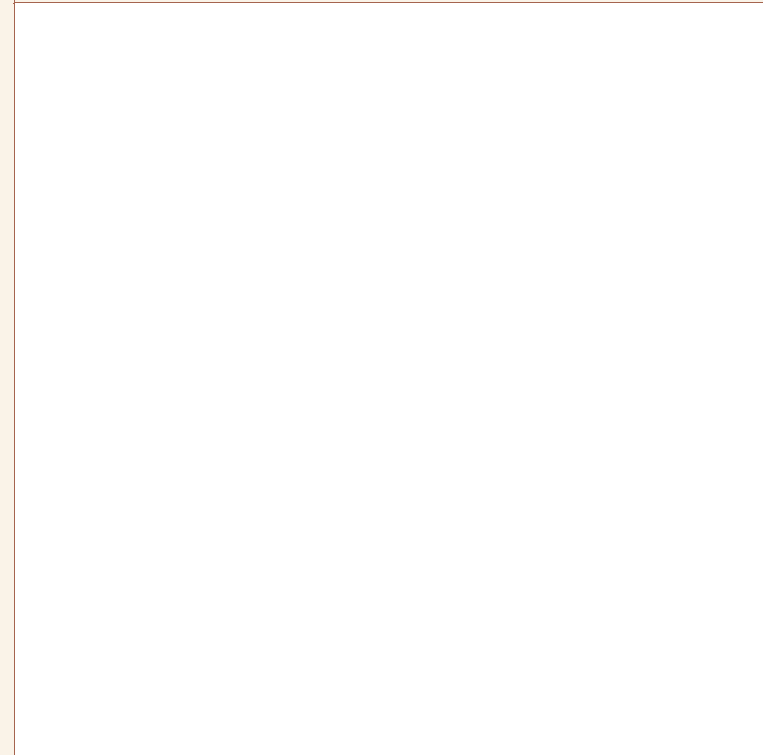

Fuente / Autor

Bibliografía

García López 1992: Figura 30; Celdrán y Velasco 2015c

Observaciones

Fondos MAM

Autor/a de la ficha

Carlos Velasco Felipe

Fecha de registro

04/11/2011

Fecha última revisión

16/01/2021

Nombre del yacimiento La Bastida	Pedanía - Municipio (Provincia) Totana (Murcia)	Localización de la pieza Museo Arqueológico de Murcia	Tipo de intervención Excavación
Campaña 1944 - 1950	Sector - Zona PDM - Z 0	Contexto	Ámbito
			Código ámbito
			Codificación estratigráfica

Fasificación Yacimineto	Tipo de datación	Método de datación	Fecha

Sigla 2005 (683)	Tipología Forma 5	Conservación 100%	Peso (gr) 263,44	Masa (cc) 120,00
---------------------	----------------------	----------------------	---------------------	---------------------

Dibujo técnico

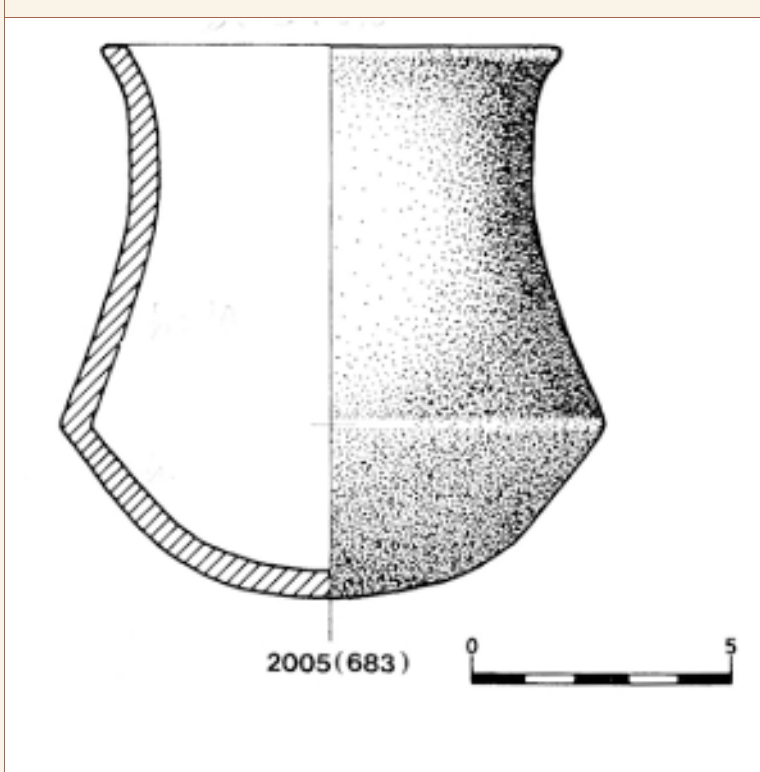

Autor Dibujo M<sup>a</sup> Magdalena García López

### DIMENSIONES LINEALES

Db 8,5	Db <sub>a</sub> 6,9	Dm 10
Am 10,2	Aci 2,95	Grosor 7-10mm

### CARACTERÍSTICAS TÉCNICAS

Acabado exterior Bruñido	Acabado interior Bruñido
Cocción Mixta	Pastas Amarillas <input type="checkbox"/> Decoración <input type="checkbox"/> Pitorro <input type="checkbox"/>
	Pié <input type="checkbox"/> Asa/s <input type="checkbox"/> Mamelones <input type="checkbox"/> Lengüeta/s <input type="checkbox"/>

### CAPACIDAD VOLUMÉTRICA

Capacidad total ACAD (ml) medida empírica
Capacidad total empírica (ml) 400 (F1_150)

### ANALÍTICAS

Analíticas

### HUELLAS DE USO

ESTRÍAS:

Fotografía



Autor Fotografí

Contexto material



Fuente / Autor

Bibliografía

García López 1992: Figura 38; Celdrán y Velasco 2015c

Observaciones

Fondos MAM. Cuerpo inferior de altura variable: 3,2 - 2,7 (se establece la media aritmética en la tabulación)

Autor/a de la ficha

Carlos Velasco Felipe

Fecha de registro

23/02/2012

Fecha última revisión

16/01/2021

Nombre del yacimiento La Bastida	Pedanía - Municipio (Provincia) Totana (Murcia)	Localización de la pieza Centro de investigación de la Bastida	Tipo de intervención Excavación
Campaña 2009	Sector - Zona PDM - Z 0	Contexto Ajuar funerario - Cista	Ámbito Departamento
		Código ámbito D.VIII E	Codificación estratigráfica

Fasificación Yacimineto Fase 2 (2000 - 1750 ANE)	Tipo de datación Absoluta	Método de datación Carbono 14	Fecha 2(M): 1974 ± 37 cal ANE (3604±2
-----------------------------------------------------	------------------------------	----------------------------------	------------------------------------------

Sigla BA-12-12	Tipología Forma 5	Conservación 75-100%	Peso (gr) 1.361,00	Masa (cc) 1.011,00
-------------------	----------------------	-------------------------	-----------------------	-----------------------

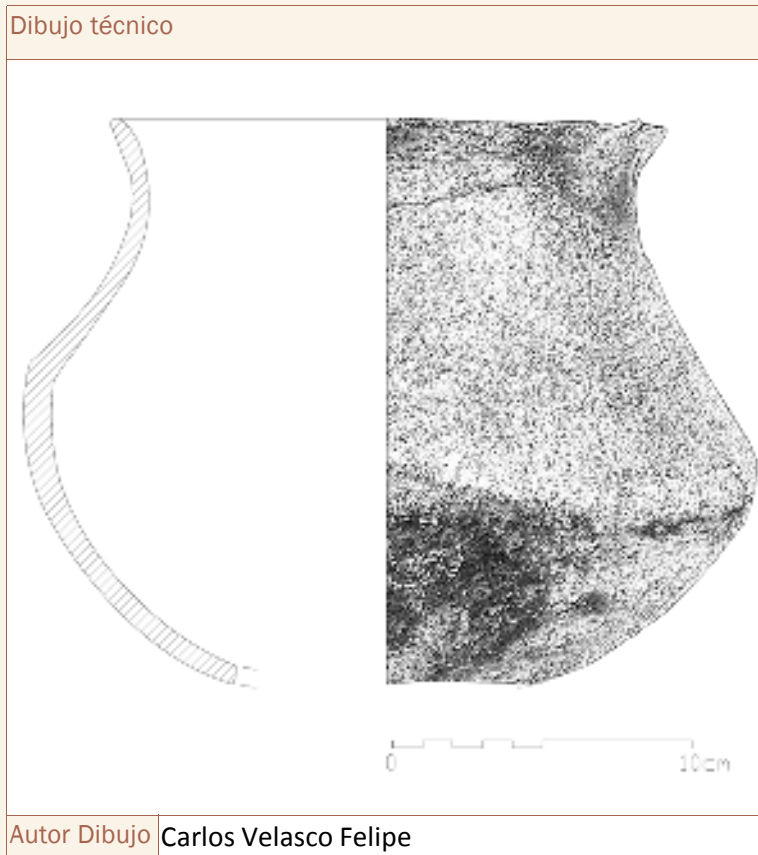

### DIMENSIONES LINEALES

Db 17,7	Db 	Dm 24,4
Am 18,9	Aci 8,9	Grosor 7-10mm

### CARACTERÍSTICAS TÉCNICAS

Acabado exterior Bruñido	Acabado interior Alisado
Cocción Mixta	Pastas Amarillas <input type="checkbox"/> Decoración <input type="checkbox"/> Pitorro <input type="checkbox"/>
	Pié <input type="checkbox"/> Asa/s <input type="checkbox"/> Mamelones <input type="checkbox"/> Lengüeta/s <input type="checkbox"/>

### CAPACIDAD VOLUMÉTRICA

Capacidad total ACAD (ml) medida empírica	Capacidad total empírica (ml) 4.200
----------------------------------------------	----------------------------------------

### ANALÍTICAS

Analíticas
------------

### HUELLAS DE USO

ESTRÍAS:
----------

Fotografía



Autor Fotografí Jose Antonio Soldevilla

Contexto material

Fuente / Autor

Bibliografía

Observaciones

Ajuar exterior. Cuerpo inferior de altura variable: 10,9-6,9 (se establece la media aritmética en la tabulación)

Autor/a de la ficha

Carlos Velasco Felipe

Fecha de registro

25/06/2011

Fecha última revisión

01/02/2021

Nombre del yacimiento  
La Bastida

Pedanía - Municipio (Provincia)  
Totana (Murcia)

Localización de la pieza  
Centro de investigación de la Bastida

Tipo de intervención  
Excavación

Campaña  
2009

Sector - Zona  
PDM - Z 1

Contexto  
Ajuar funerario - Cenotafio

Ámbito  
Habitación

Código ámbito  
H3

Codificación estratigráfica

Fasificación Yacimineto  
Fase 3 (1750 - 1550 ANE)

Tipo de datación  
Relativa

Método de datación  
Estratigráfica

Fecha

Sigla  
BA-13-3

Tipología  
Forma 5

Conservación  
100%

Peso (gr)  
1.707,00

Masa (cc)  
889,00

Dibujo técnico

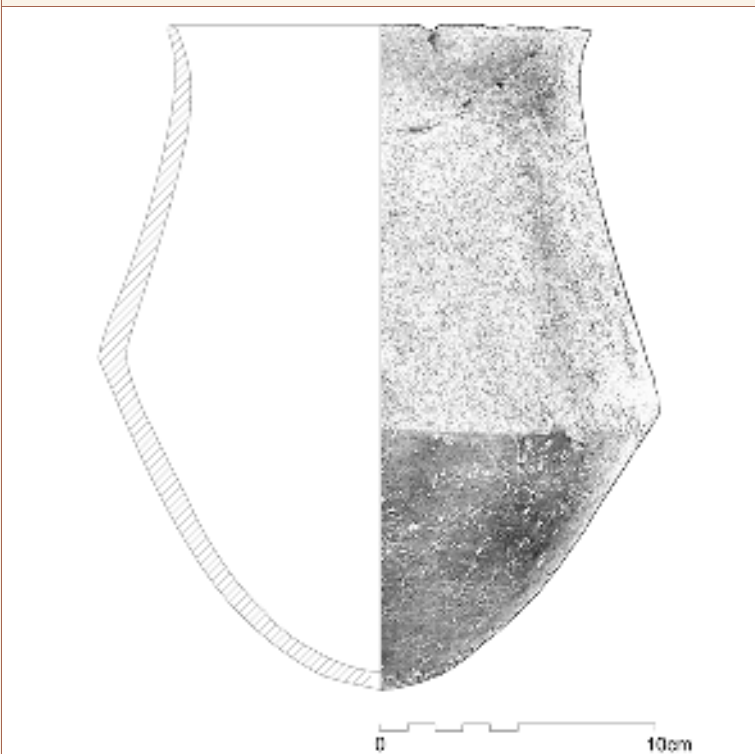

Autor Dibujo Carlos Velasco Felipe

### DIMENSIONES LINEALES

Db  
16

Db  
16

Dm  
21

Am  
24,5

Aci  
11,4

Grosor  
7-10mm

### CARACTERÍSTICAS TÉCNICAS

Acabado exterior  
Bruñido

Acabado interior  
Bruñido

Cocción  
Mixta

Pastas Amarillas  Decoración  Pitorro

Pié  Asa/s  Mamelones  Lengüeta/s

### CAPACIDAD VOLUMÉTRICA

Capacidad total ACAD (ml)  
3.935

Capacidad total empírica (ml)  
4.000

### HUELLAS DE USO

ESTRÍAS:

### ANALÍTICAS

Analíticas

Fotografía



Autor Fotografía Jose Antonio Soldevilla

Contexto material



Fuente / Autor Jose Antonio Soldevilla

Bibliografía

Observaciones

Ajuar exterior. Cuerpo inferior de altura variable: 12,6-10,2 (se establece la media aritmética en la tabulación)

Autor/a de la ficha

Carlos Velasco Felipe

Fecha de registro

25/06/2011

Fecha última revisión

01/02/2021



Nombre del yacimiento  
La Bastida

Pedanía - Municipio (Provincia)  
Totana (Murcia)

Localización de la pieza  
Centro de investigación de la Bastida

Tipo de intervención  
Excavación

Campaña  
2009

Sector - Zona  
PDM - Z 1

Contexto  
Ajuar funerario - Urna

Ámbito  
Habitación

Código ámbito  
H3

Codificación estratigráfica

Fasificación Yacimineto  
Fase 3 (1750 - 1550 ANE)

Tipo de datación  
Absoluta

Método de datación  
Carbono 14

Fecha  
Semillas: 1715 ± 25 cal ANE\*

Sigla  
BA-18-43

Tipología  
Forma 5

Conservación  
75-100%

Peso (gr)  
1.298,00

Masa (cc)  
614,00

#### Dibujo técnico

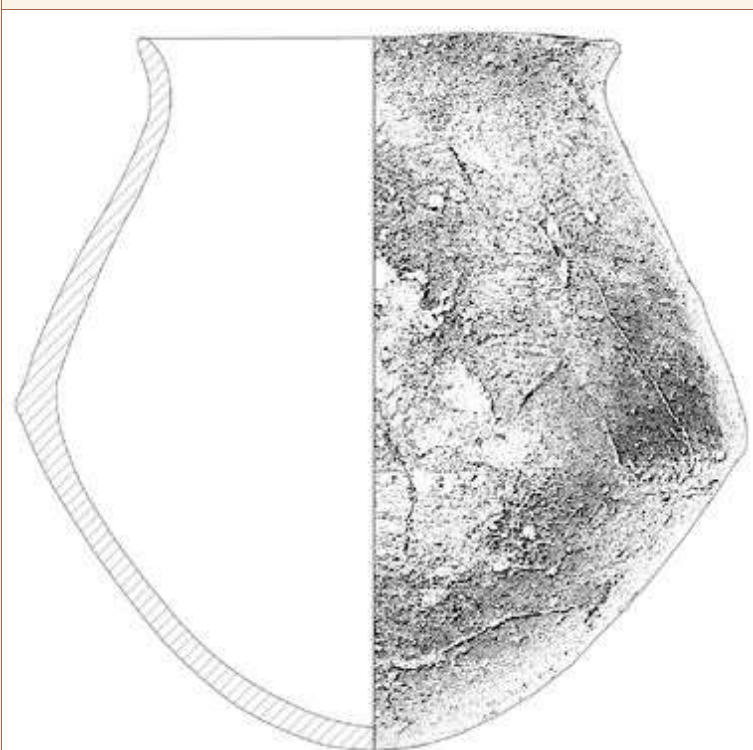

Autor Dibujo Carlos Velasco Felipe

#### DIMENSIONES LINEALES

Db  
12

Db<sub>a</sub>

Dm  
19,15

Am  
18,7

Aci  
8,665

Grosor  
7-10mm

#### CARACTERÍSTICAS TÉCNICAS

Acabado exterior  
Bruñido

Acabado interior  
Bruñido (borde) + Alisado

Cocción  
Reductora

Pastas Amarillas  Decoración  Pitorro

Pié  Asa/s  Mamelones  Lengüeta/s

#### CAPACIDAD VOLUMÉTRICA

Capacidad total ACAD (ml)  
2.613,46

Capacidad total empírica (ml)  
2.650

#### HUELLAS DE USO

ESTRÍAS:

#### ANALÍTICAS

Analíticas

Fotografía



Autor Fotografía Jose Antonio Soldevilla

Contexto material



Fuente / Autor Jose Antonio Soldevilla

Bibliografía

Observaciones

Ajuar exterior. Cuerpo inferior de altura variable: 9,23-8,1 (se establece la media aritmética en la tabulación)

Autor/a de la ficha

Carlos Velasco Felipe

Fecha de registro

25/06/2011

Fecha última revisión

01/02/2021

Nombre del yacimiento La Bastida	Pedanía - Municipio (Provincia) Totana (Murcia)	Localización de la pieza Centro de investigación de la Bastida	Tipo de intervención Excavación
Campaña 2009	Sector - Zona PDM - Z 1	Contexto Urna funeraria	Ámbito Habitación
		Código ámbito H2	Codificación estratigráfica

Fasificación Yacimineto Fase 3 (1750 - 1550 ANE)	Tipo de datación Absoluta	Método de datación Carbono 14	Fecha 1661 ± 25 cal ANE
-----------------------------------------------------	------------------------------	----------------------------------	----------------------------

Sigla BA-20-4	Tipología Forma 5	Conservación 75-100%	Peso (gr) 9.814,00	Masa (cc) 5.188,00
------------------	----------------------	-------------------------	-----------------------	-----------------------

Dibujo técnico

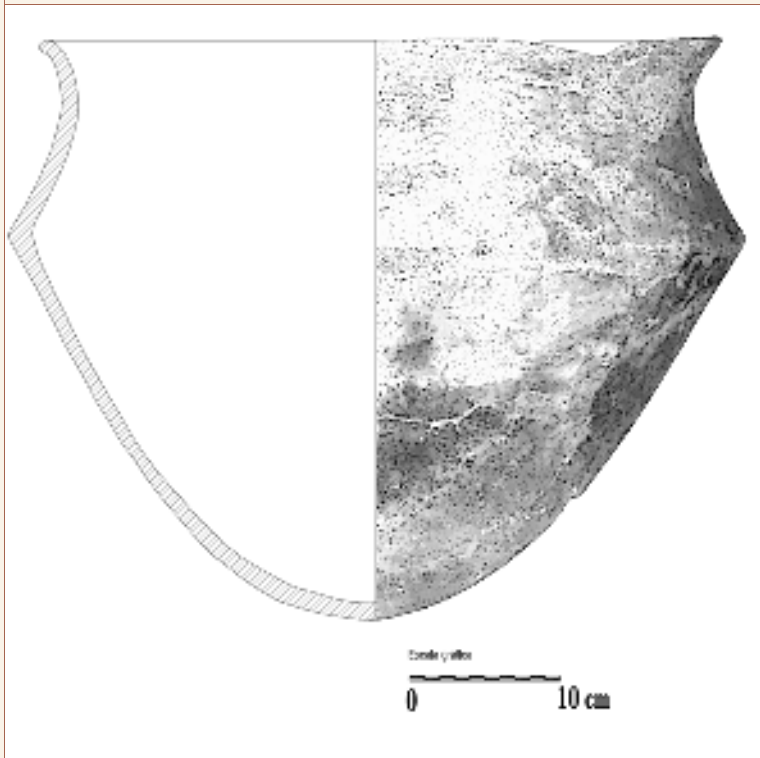

Autor Dibujo Carlos Velasco Felipe

DIMENSIONES LINEALES

Db 45	Db 	Dm 50
Am 40	Aci 25,5	Grosor 7-10mm

CARACTERÍSTICAS TÉCNICAS

Acabado exterior Bruñido	Acabado interior Alisado
Cocción Mixta	Pastas Amarillas <input type="checkbox"/> Decoración <input type="checkbox"/> Pitorro <input type="checkbox"/>
	Pié <input type="checkbox"/> Asa/s <input type="checkbox"/> Mamelones <input type="checkbox"/> Lengüeta/s <input type="checkbox"/>

CAPACIDAD VOLUMÉTRICA

Capacidad total ACAD (ml) 39.000 (F1_21.500)
Capacidad total empírica (ml) medida ACAD

ANALÍTICAS

Analíticas
------------

HUELLAS DE USO

ESTRÍAS:
----------

Fotografía



Autor Fotografí Carlos Velasco Felipe

Contexto material

Empty box for material context.

Fuente / Autor

Bibliografía

Empty box for bibliography.

Observaciones

Empty box for observations.

Autor/a de la ficha

Carlos Velasco Felipe

Fecha de registro

25/06/2011

Fecha última revisión

18/12/2020

Nombre del yacimiento  
La Bastida

Pedanía - Municipio (Provincia)  
Totana (Murcia)

Localización de la pieza  
Centro de investigación de la Bastida

Tipo de intervención  
Excavación

Campaña  
2009

Sector - Zona  
PDM - Z 1

Contexto  
Ajuar funerario - Urna

Ámbito  
Habitación

Código ámbito  
H3

Codificación estratigráfica

Fasificación Yacimineto  
Fase 3 (1750 - 1550 ANE)

Tipo de datación  
Absoluta

Método de datación  
Carbono 14

Fecha  
1719 ± 27 cal ANE

Sigla  
BA-21-1

Tipología  
Forma 5

Conservación  
100%

Peso (gr)  
1.687,00

Masa (cc)  
931,00

Dibujo técnico

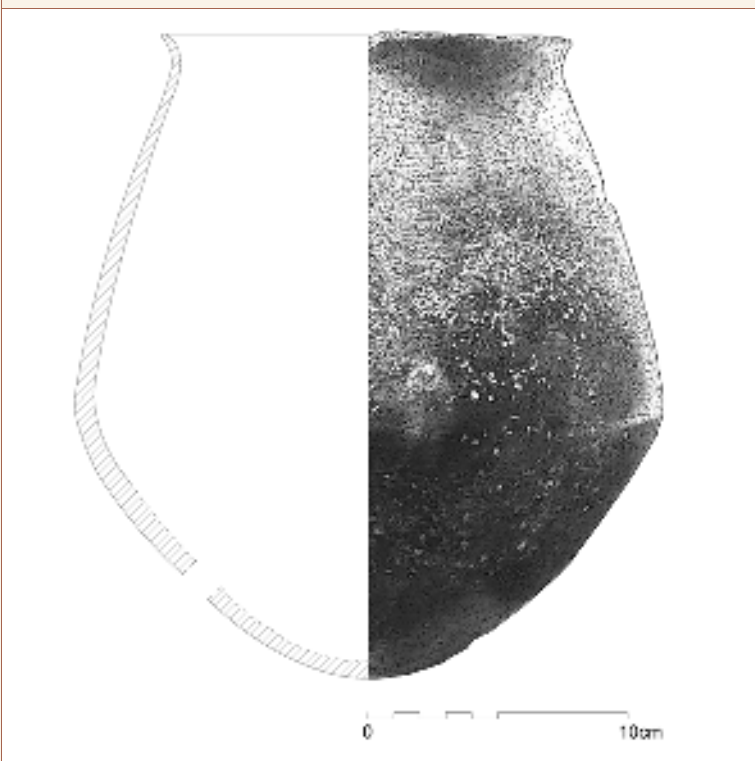

Autor Dibujo Carlos Velasco Felipe

### DIMENSIONES LINEALES

Db  
16

Db<sub>a</sub>

D<sub>m</sub>  
23,2

A<sub>m</sub>  
24

A<sub>ci</sub>  
10,25

Grosor  
<7mm

### CARACTERÍSTICAS TÉCNICAS

Acabado exterior  
Bruñido

Acabado interior  
Bruñido (1/2 sup.) + Alisado (1/2 inf.)

Cocción  
Mixta

Pastas Amarillas  Decoración  Pitorro

Pié  Asa/s  Mamelones  Lengüeta/s

### CAPACIDAD VOLUMÉTRICA

Capacidad total ACAD (ml)  
5.495,10

Capacidad total empírica (ml)  
5.500

### HUELLAS DE USO

ESTRÍAS:

### ANALÍTICAS

Analíticas



Fotografía



Autor Fotografía Carlos Velasco Felipe

Contexto material

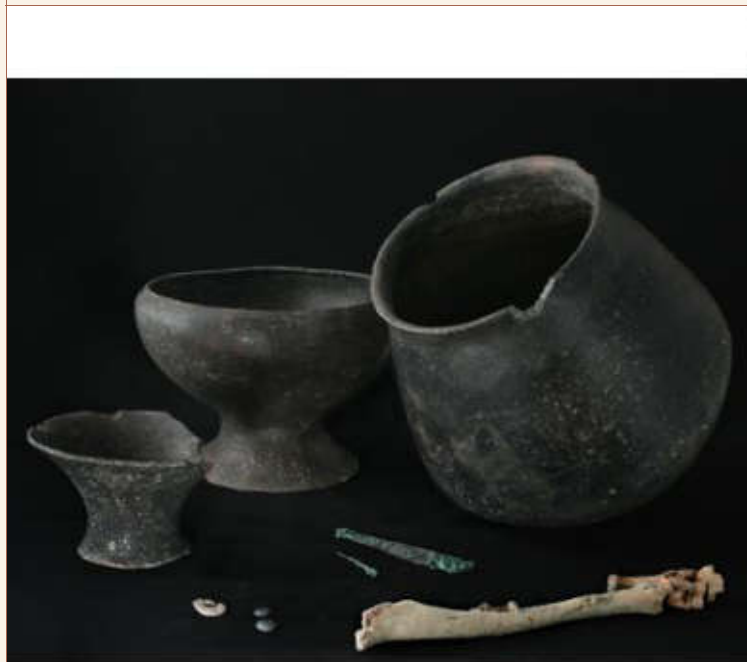

Fuente / Autor Jose Antonio Soldevilla

Bibliografía

Observaciones

Ajuar exterior.  
Presenta perforación en la base aparentemente voluntaria.

Autor/a de la ficha

Carlos Velasco Felipe

Fecha de registro

25/06/2016

Fecha última revisión

01/02/2021

Nombre del yacimiento  
La Bastida

Pedanía - Municipio (Provincia)  
Totana (Murcia)

Localización de la pieza  
Centro de investigación de la Bastida

Tipo de intervención  
Excavación

Campaña  
2009

Sector - Zona  
PDM - Z 1

Contexto  
Urna funeraria

Ámbito  
Habitación

Código ámbito  
H7

Codificación estratigráfica

Fasificación Yacimineto  
Fase 3 (1750 - 1550 ANE)

Tipo de datación  
Absoluta

Método de datación  
Carbono 14

Fecha  
23/1: 1721 ± 28 cal ANE

Sigla  
BA-23-13

Tipología  
Forma 5

Conservación  
75-100%

Peso (gr)

Masa (cc)  
3.406,00

#### Dibujo técnico

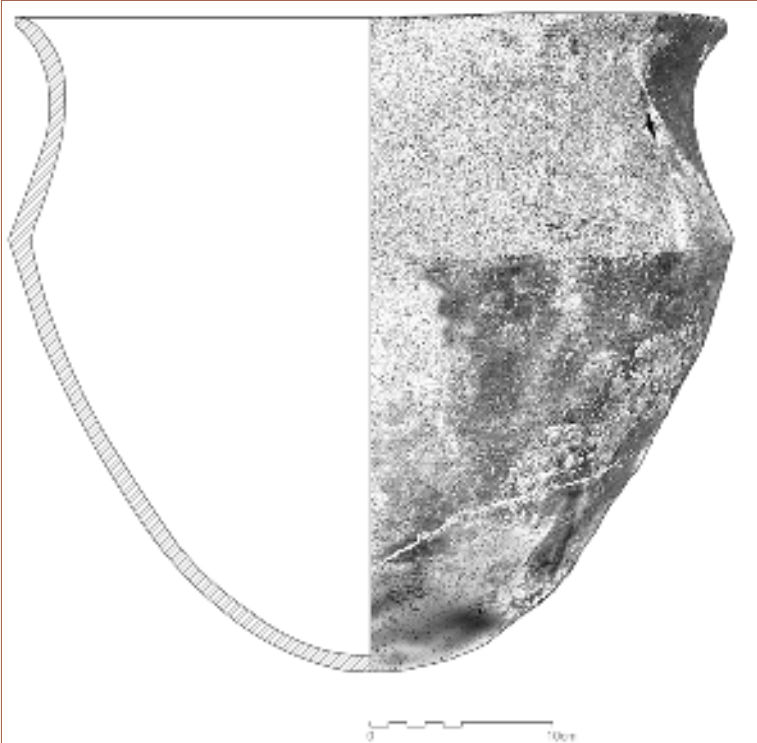

Autor Dibujo Carlos Velasco Felipe

#### DIMENSIONES LINEALES

Db  
39

Db<sub>a</sub>

D<sub>m</sub>  
40

A<sub>m</sub>  
36

A<sub>ci</sub>  
24

Grosor  
>10mm

#### CARACTERÍSTICAS TÉCNICAS

Acabado exterior  
Bruñido

Acabado interior  
Alisado

Cocción  
Mixta

Pastas Amarillas  Decoración  Pitorro

Pié  Asa/s  Mamelones  Lengüeta/s

#### CAPACIDAD VOLUMÉTRICA

Capacidad total ACAD (ml)  
25.525,07 (F1\_13.142,58)

Capacidad total empírica (ml)  
28.000 (F1\_14.500)

#### HUELLAS DE USO

ESTRÍAS:

#### ANALÍTICAS

Analíticas

Fotografía



Autor Fotografí Carlos Velasco Felipe

Contexto material

Empty box for material context.

Fuente / Autor

Bibliografía

Empty box for bibliography.

Observaciones

Empty box for observations.

Autor/a de la ficha

Carlos Velasco Felipe

Fecha de registro

25/06/2011

Fecha última revisión

18/12/2020



Nombre del yacimiento  
La Bastida

Pedanía - Municipio (Provincia)  
Totana (Murcia)

Localización de la pieza  
Centro de investigación de la Bastida

Tipo de intervención  
Excavación

Campaña  
2009

Sector - Zona  
PDM - Z 1

Contexto  
Ajuar funerario - Cista

Ámbito  
Habitación

Código ámbito  
H25

Codificación estratigráfica

Fasificación Yacimineto  
Fase 2 (2000 - 1750 ANE)

Tipo de datación  
Relativa

Método de datación  
Estratigráfica

Fecha

Sigla  
BA-33-1

Tipología  
Forma 5

Conservación  
100%

Peso (gr)  
87,00

Masa (cc)  
45,00

Dibujo técnico

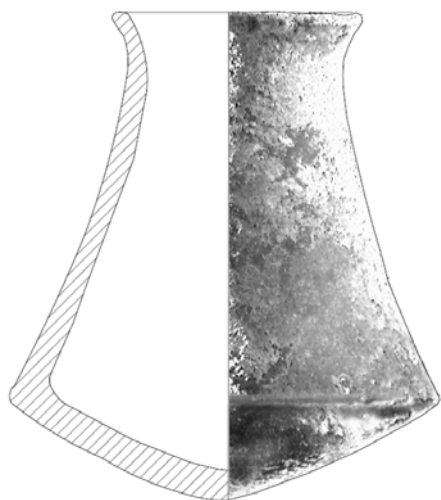

0 3cm

Autor Dibujo Carlos Velasco Felipe

### DIMENSIONES LINEALES

Db  
3,7

Db<sub>a</sub>

Dm  
6,4

Am  
7,7

Aci  
1,5

Grosor  
<7mm

### CARACTERÍSTICAS TÉCNICAS

Acabado exterior  
Bruñido

Acabado interior  
Bruñido (borde) + Alisado

Cocción  
Reductora

Pastas Amarillas  Decoración  Pitorro

Pié  Asa/s  Mamelones  Lengüeta/s

### CAPACIDAD VOLUMÉTRICA

Capacidad total ACAD (ml)  
79,21

Capacidad total empírica (ml)  
75

### HUELLAS DE USO

ESTRÍAS:

### ANALÍTICAS

Analíticas

Fotografía

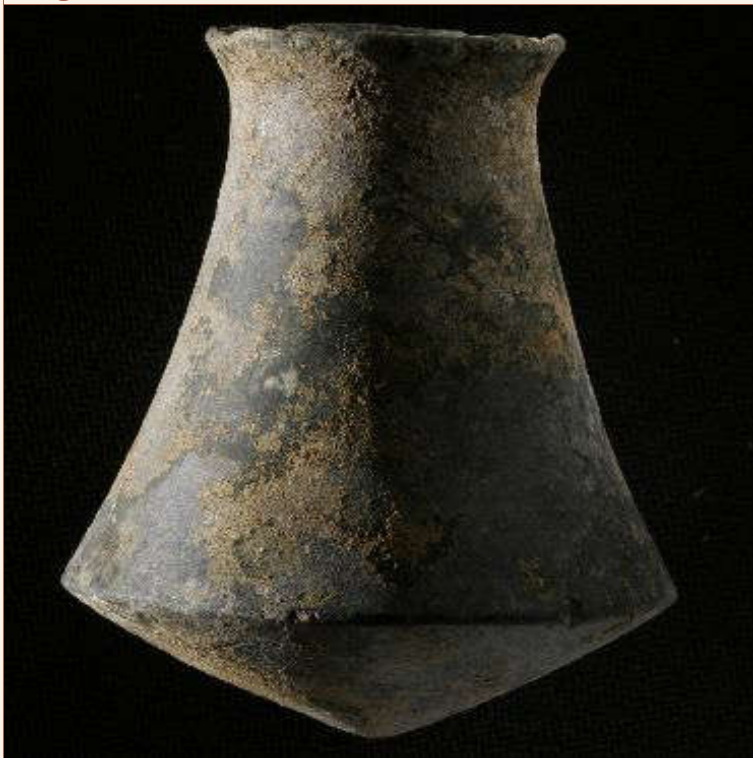

Autor Fotografí Jose Antonio Soldevilla

Contexto material

Empty box for material context.

Fuente / Autor

Bibliografía

Empty box for bibliography.

Observaciones

Empty box for observations.

Autor/a de la ficha

Carlos Velasco Felipe

Fecha de registro

10/01/2012

Fecha última revisión

23/01/2021

Nombre del yacimiento  
La Bastida

Pedanía - Municipio (Provincia)  
Totana (Murcia)

Localización de la pieza  
Centro de investigación de la Bastida

Tipo de intervención  
Excavación

Campaña  
2009

Sector - Zona  
PDM - Z 0

Contexto  
Ajuar funerario - Cista

Ámbito  
Departamento

Código ámbito  
D.XIX

Codificación estratigráfica

Fasificación Yacimineto  
Fase 2 (2000 - 1750 ANE)

Tipo de datación  
Relativa

Método de datación  
Carbono 14

Fecha  
BA-40/1 (M) 3558±31

Sigla  
BA-40-9

Tipología  
Forma 5

Conservación  
75-100%

Peso (gr)  
1.562,00

Masa (cc)  
712,00

Dibujo técnico

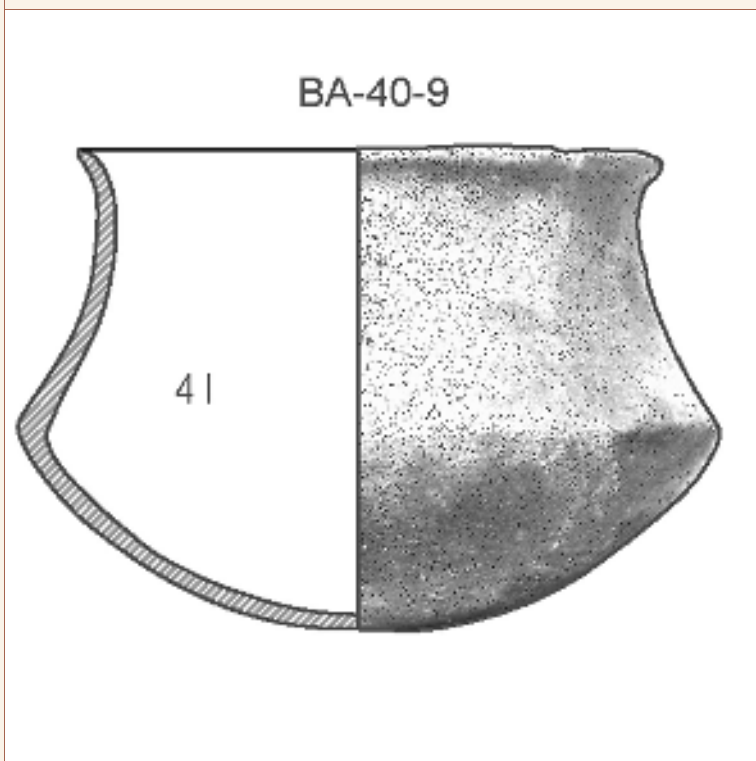

Autor Dibujo Carlos Velasco Felipe

### DIMENSIONES LINEALES

Db  
19,6

Db<sub>a</sub>

D<sub>m</sub>  
24,2

A<sub>m</sub>  
17,3

A<sub>ci</sub>  
10

Grosor  
<7mm

### CARACTERÍSTICAS TÉCNICAS

Acabado exterior  
Bruñido

Acabado interior  
Bruñido (1/2 sup.) + Alisado (1/2 inf.)

Cocción  
Mixta

Pastas Amarillas  Decoración  Pitorro

Pié  Asa/s  Mamelones  Lengüeta/s

### CAPACIDAD VOLUMÉTRICA

Capacidad total ACAD (ml)  
4.051,84

Capacidad total empírica (ml)  
4.050

### HUELLAS DE USO

ESTRÍAS:

### ANALÍTICAS

Analíticas  
RES1

Fotografía



Autor Fotografí Carlos Velasco Felipe

Contexto material



Fuente / Autor Jose Antonio Soldevilla

Bibliografía

Observaciones

Cuerpo inferior de altura variable: 10,5-9,5 (se establece la media aritmética en la tabulación)

Autor/a de la ficha

Carlos Velasco Felipe

Fecha de registro

25/06/2011

Fecha última revisión

03/02/2021

Nombre del yacimiento  
La Bastida

Pedanía - Municipio (Provincia)  
Totana (Murcia)

Localización de la pieza  
Centro de investigación de la Bastida

Tipo de intervención  
Excavación

Campaña  
2009

Sector - Zona  
PDM - Z 0

Contexto  
Urna funeraria

Ámbito  
Departamento

Código ámbito  
D.IV

Codificación estratigráfica

Fasificación Yacimineto  
Fase 3 (1750 - 1550 ANE)

Tipo de datación

Método de datación

Fecha

Sigla  
BA-42-22

Tipología  
Forma 5

Conservación  
75-100%

Peso (gr)  
5.803,00

Masa (cc)  
3.931,00

Dibujo técnico

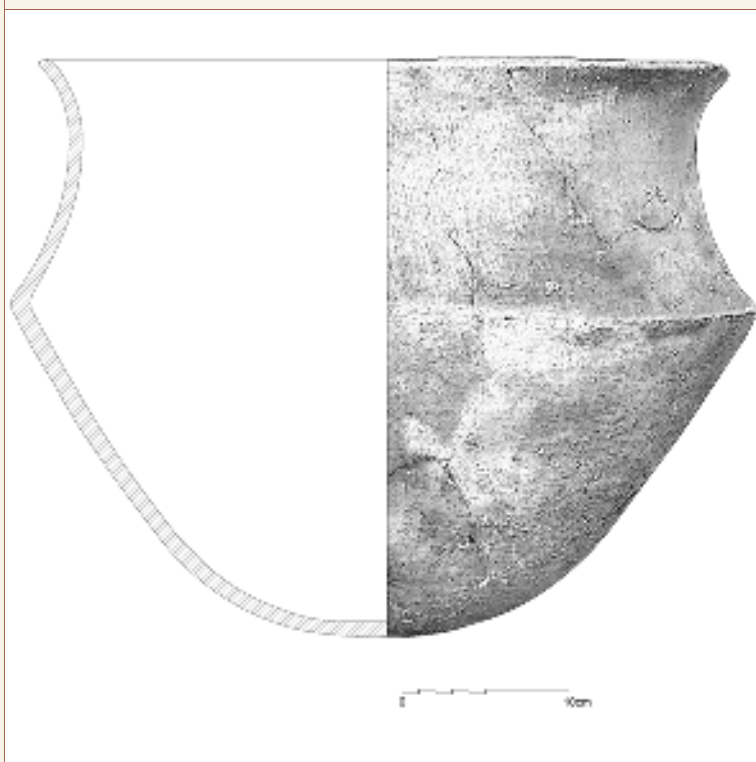

Autor Dibujo Carlos Velasco Felipe

### DIMENSIONES LINEALES

Db  
41,4

Db  
42

Dm  
42

Am  
35

Aci  
19,5

Grosor  
7-10mm

### CARACTERÍSTICAS TÉCNICAS

Acabado exterior  
Bruñido

Acabado interior  
Bruñido (borde) + Alisado

Cocción  
Mixta

Pastas Amarillas  Decoración  Pitorro

Pié  Asa/s  Mamelones  Lengüeta/s

### CAPACIDAD VOLUMÉTRICA

Capacidad total ACAD (ml)  
32.200

Capacidad total empírica (ml)  
32.000 (F1\_15.000)

### HUELLAS DE USO

ESTRÍAS:

### ANALÍTICAS

Analíticas

Fotografía



Autor Fotografía Carlos Velasco Felipe

Contexto material

Empty box for material context.

Fuente / Autor

Bibliografía

Empty box for bibliography.

Observaciones

F2B3y

Autor/a de la ficha

Carlos Velasco Felipe

Fecha de registro

25/06/2011

Fecha última revisión

18/12/2020

Nombre del yacimiento  
La Bastida

Pedanía - Municipio (Provincia)  
Totana (Murcia)

Localización de la pieza  
Centro de investigación de la Bastida

Tipo de intervención  
Excavación

Campaña  
2010

Sector - Zona  
PDM - Z 0

Contexto  
Urna funeraria

Ámbito  
Espacio abierto

Código ámbito  
E27

Codificación estratigráfica

Fasificación Yacimineto  
Fase 3 (1750 - 1550 ANE)

Tipo de datación

Método de datación

Fecha

Sigla  
BA-45-17

Tipología  
Forma 5

Conservación  
50-75%

Peso (gr)

Masa (cc)  
3.775,00

Dibujo técnico

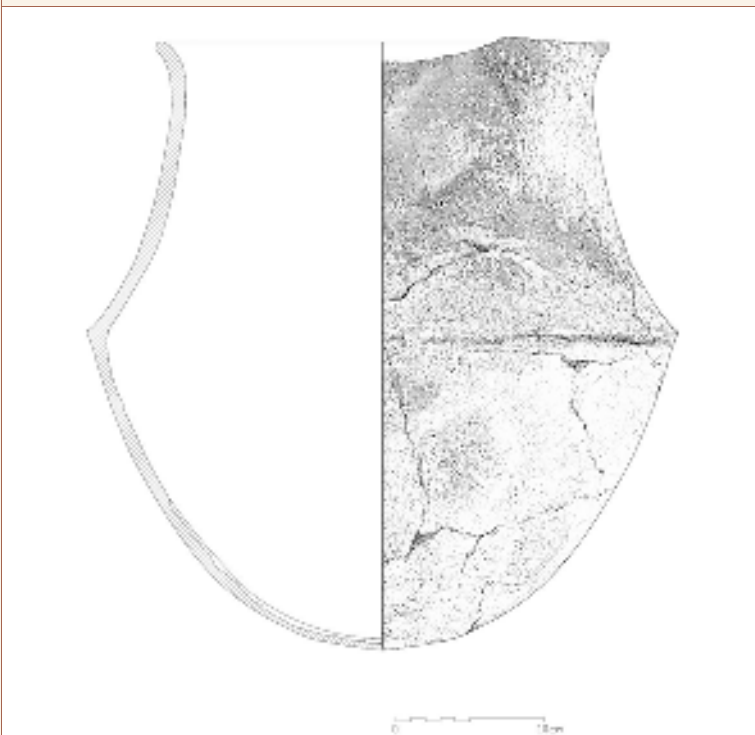

Autor Dibujo Carlos Velasco Felipe

### DIMENSIONES LINEALES

Db  
30,2

Dbá

Dm  
39,9

Am  
41,1

Aci  
20,2

Grosor  
7-10mm

### CARACTERÍSTICAS TÉCNICAS

Acabado exterior  
Bruñido

Acabado interior  
Bruñido

Cocción  
Mixta

Pastas Amarillas  Decoración  Pitorro

Pié  Asa/s  Mamelones  Lengüeta/s

### CAPACIDAD VOLUMÉTRICA

Capacidad total ACAD (ml)  
27.400 (F1\_13.000)

Capacidad total empírica (ml)  
medida ACAD

### HUELLAS DE USO

ESTRÍAS:

### ANALÍTICAS

Analíticas



Fotografía



Autor Fotografía Carlos Velasco Felipe

Contexto material

Fuente / Autor

Bibliografía

Observaciones

Autor/a de la ficha

Carlos Velasco Felipe

Fecha de registro

25/06/2011

Fecha última revisión

18/12/2020



Nombre del yacimiento  
La Bastida

Pedanía - Municipio (Provincia)  
Totana (Murcia)

Localización de la pieza  
Centro de investigación de la Bastida

Tipo de intervención  
Excavación

Campaña  
2010

Sector - Zona  
PDM - Z 0

Contexto  
Ajuar funerario - Cista

Ámbito  
Habitación

Código ámbito  
H37

Codificación estratigráfica

Fasificación Yacimineto  
Fase 3 (1750 - 1550 ANE)

Tipo de datación  
Relativa

Método de datación  
Estratigráfica

Fecha

Sigla  
BA-46-7

Tipología  
Forma 5

Conservación  
100%

Peso (gr)  
196,00

Masa (cc)  
109,00

Dibujo técnico



Autor Dibujo Carlos Velasco Felipe

### DIMENSIONES LINEALES

Db  
7

Db<sub>a</sub>

D<sub>m</sub>  
9,8

A<sub>m</sub>  
10,7

A<sub>c</sub>  
4,2

Grosor  
<7mm

### CARACTERÍSTICAS TÉCNICAS

Acabado exterior  
Bruñido

Acabado interior  
Bruñido (borde) + Alisado

Cocción  
Mixta

Pastas Amarillas  Decoración  Pitorro

Pié  Asa/s  Mamelones  Lengüeta/s

### CAPACIDAD VOLUMÉTRICA

Capacidad total ACAD (ml)  
283,01

Capacidad total empírica (ml)  
300

### HUELLAS DE USO

ESTRÍAS:

### ANALÍTICAS

Analíticas

Fotografía



Autor Fotografía Carlos Velasco Felipe

Contexto material

Empty box for material context.

Fuente / Autor

Bibliografía

Empty box for bibliography.

Observaciones

Empty box for observations.

Autor/a de la ficha

Carlos Velasco Felipe

Fecha de registro

25/06/2011

Fecha última revisión

16/01/2021

Nombre del yacimiento  
La Bastida

Pedanía - Municipio (Provincia)  
Totana (Murcia)

Localización de la pieza  
Centro de investigación de la Bastida

Tipo de intervención  
Excavación

Campaña  
2010

Sector - Zona  
PDM - Z 0

Contexto  
Ajuar funerario - Urna

Ámbito  
Habitación

Código ámbito  
H41

Codificación estratigráfica

Fasificación Yacimineto  
Fase 3 (1750 - 1550 ANE)

Tipo de datación  
Relativa

Método de datación  
Estratigráfica

Fecha

Sigla  
BA-48-31

Tipología  
Forma 5

Conservación  
75-100%

Peso (gr)  
703,00

Masa (cc)  
326,00

Dibujo técnico

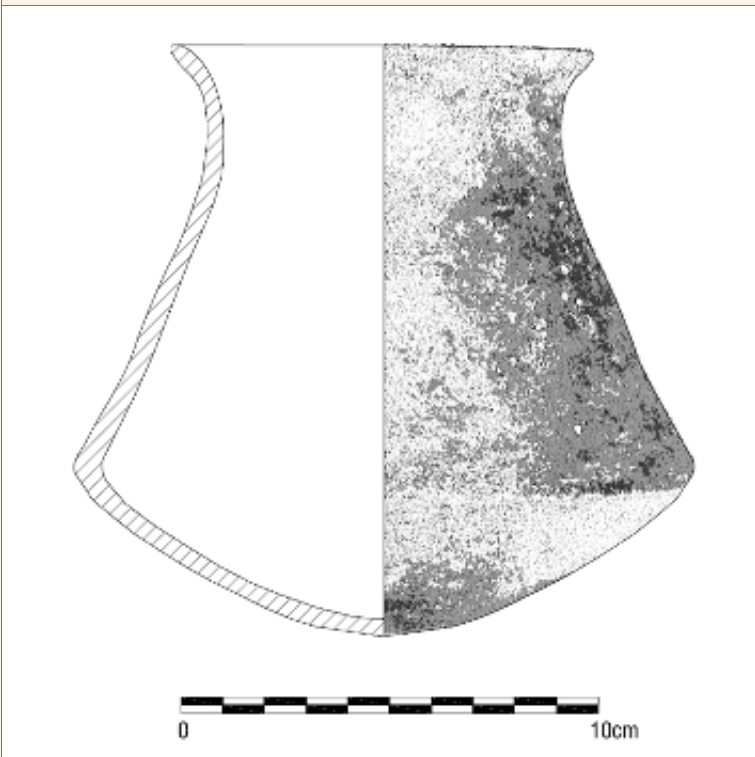

Autor Dibujo Carlos Velasco Felipe

### DIMENSIONES LINEALES

Db  
9,5

Db<sub>a</sub>

D<sub>m</sub>  
15

A<sub>m</sub>  
13,9

A<sub>c</sub>  
3,95

Grosor  
<7mm

### CARACTERÍSTICAS TÉCNICAS

Acabado exterior  
Bruñido

Acabado interior  
Bruñido

Cocción  
Reductora

Pastas Amarillas  Decoración  Pitorro

Pié  Asa/s  Mamelones  Lengüeta/s

### CAPACIDAD VOLUMÉTRICA

Capacidad total ACAD (ml)  
1.060,99 (F1\_300)

Capacidad total empírica (ml)  
1.100

### HUELLAS DE USO

ESTRÍAS:

### ANALÍTICAS

Analíticas

Fotografía



Autor Fotografía Carlos Velasco Felipe

Contexto material

Fuente / Autor

Bibliografía

Observaciones

Autor/a de la ficha  
Carlos Velasco Felipe

Fecha de registro  
25/06/2011

Fecha última revisión  
16/01/2021

Nombre del yacimiento  
La Bastida

Pedanía - Municipio (Provincia)  
Totana (Murcia)

Localización de la pieza  
Centro de investigación de la Bastida

Tipo de intervención  
Excavación

Campaña  
2010

Sector - Zona  
PDM - Z 0

Contexto  
Ajuar funerario - Urna

Ámbito  
Habitación

Código ámbito  
H41

Codificación estratigráfica

Fasificación Yacimineto  
Fase 3 (1750 - 1550 ANE)

Tipo de datación  
Relativa

Método de datación  
Estratigráfica

Fecha

Sigla  
BA-48-32

Tipología  
Forma 5

Conservación  
100%

Peso (gr)  
460,00

Masa (cc)  
156,00

#### Dibujo técnico

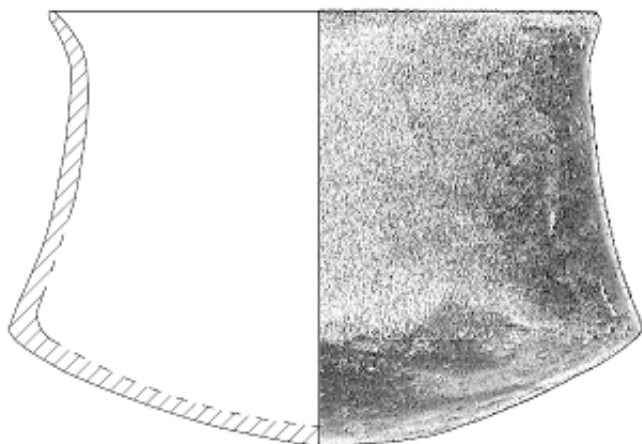

Autor Dibujo Carlos Velasco Felipe

#### DIMENSIONES LINEALES

Db  
12

Db<sub>a</sub>

D<sub>m</sub>  
13,5

A<sub>m</sub>  
9

A<sub>ci</sub>  
2,5

Grosor  
<7mm

#### CARACTERÍSTICAS TÉCNICAS

Acabado exterior  
Bruñido

Acabado interior  
Bruñido

Cocción  
Reductora

Pastas Amarillas  Decoración  Pitorro

Pié  Asa/s  Mamelones  Lengüeta/s

#### CAPACIDAD VOLUMÉTRICA

Capacidad total ACAD (ml)  
746,40 (F1\_150)

Capacidad total empírica (ml)  
700

#### HUELLAS DE USO

ESTRÍAS:

#### ANALÍTICAS

Analíticas

Fotografía



Autor Fotografía Carlos Velasco Felipe

Contexto material

Fuente / Autor

Bibliografía

Observaciones

Autor/a de la ficha

Carlos Velasco Felipe

Fecha de registro

25/06/2011

Fecha última revisión

19/01/2021

Nombre del yacimiento  
La Bastida

Pedanía - Municipio (Provincia)  
Totana (Murcia)

Localización de la pieza  
Centro de investigación de la Bastida

Tipo de intervención  
Excavación

Campaña  
2010

Sector - Zona  
PDM - Z 0

Contexto  
Urna funeraria

Ámbito  
Departamento

Código ámbito  
D.VI

Codificación estratigráfica

Fasificación Yacimineto  
Fase 2 (2000 - 1750 ANE)

Tipo de datación

Método de datación

Fecha

Sigla  
BA-51-2

Tipología  
Forma 5

Conservación  
75-100%

Peso (gr)  
6.616,00

Masa (cc)  
2.711,00

Dibujo técnico

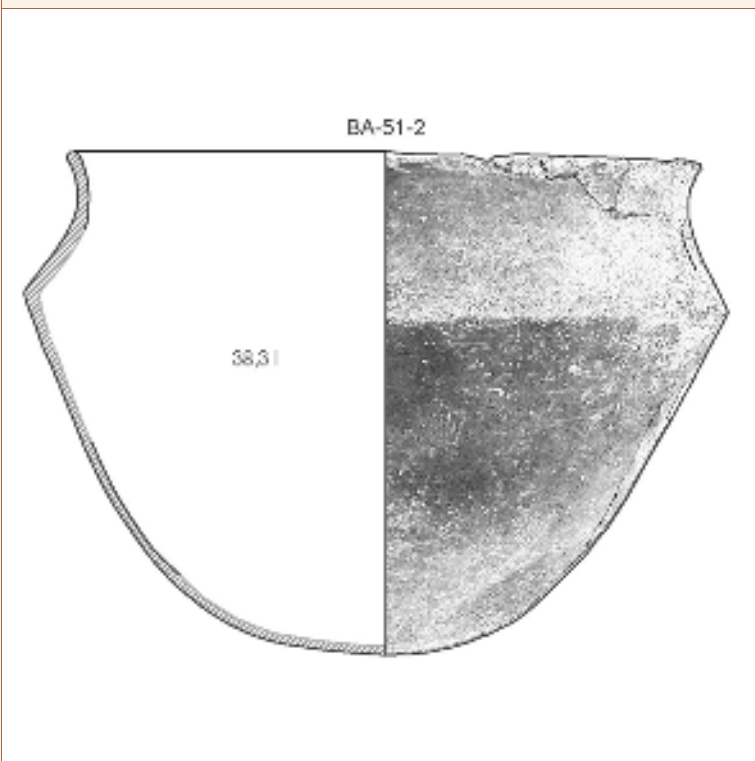

Autor Dibujo Carlos Velasco Felipe

### DIMENSIONES LINEALES

Db  
41,5

Db<sub>a</sub>

D<sub>m</sub>  
47,4

A<sub>m</sub>  
33,9

A<sub>ci</sub>  
23

Grosor  
7-10mm

### CARACTERÍSTICAS TÉCNICAS

Acabado exterior  
Bruñido

Acabado interior  
Bruñido (borde) + Alisado

Cocción  
Mixta

Pastas Amarillas  Decoración  Pitorro

Pié  Asa/s  Mamelones  Lengüeta/s

### CAPACIDAD VOLUMÉTRICA

Capacidad total ACAD (ml)  
38.300 (F1\_25.000)

Capacidad total empírica (ml)  
medida ACAD

### HUELLAS DE USO

ESTRÍAS:

### ANALÍTICAS

Analíticas  
PET

Fotografía



Autor Fotografía Carlos Velasco Felipe

Contexto material

Empty box for material context.

Fuente / Autor

Bibliografía

Empty box for bibliography.

Observaciones

Empty box for observations.

Autor/a de la ficha

Carlos Velasco Felipe

Fecha de registro

25/06/2011

Fecha última revisión

18/12/2020



Nombre del yacimiento  
La Bastida

Pedanía - Municipio (Provincia)  
Totana (Murcia)

Localización de la pieza  
Centro de investigación de la Bastida

Tipo de intervención  
Excavación

Campaña  
2011

Sector - Zona  
CIMA - Z6

Contexto  
Ajuar funerario - Cista

Ámbito  
Habitación

Código ámbito  
H45

Codificación estratigráfica

Fasificación Yacimineto  
Fase 2 (2000 - 1750 ANE)

Tipo de datación  
Absoluta

Método de datación  
Carbono 14

Fecha  
3543±26

Sigla  
BA-60-31

Tipología  
Forma 5

Conservación  
75-100%

Peso (gr)  
71,34

Masa (cc)  
34,00

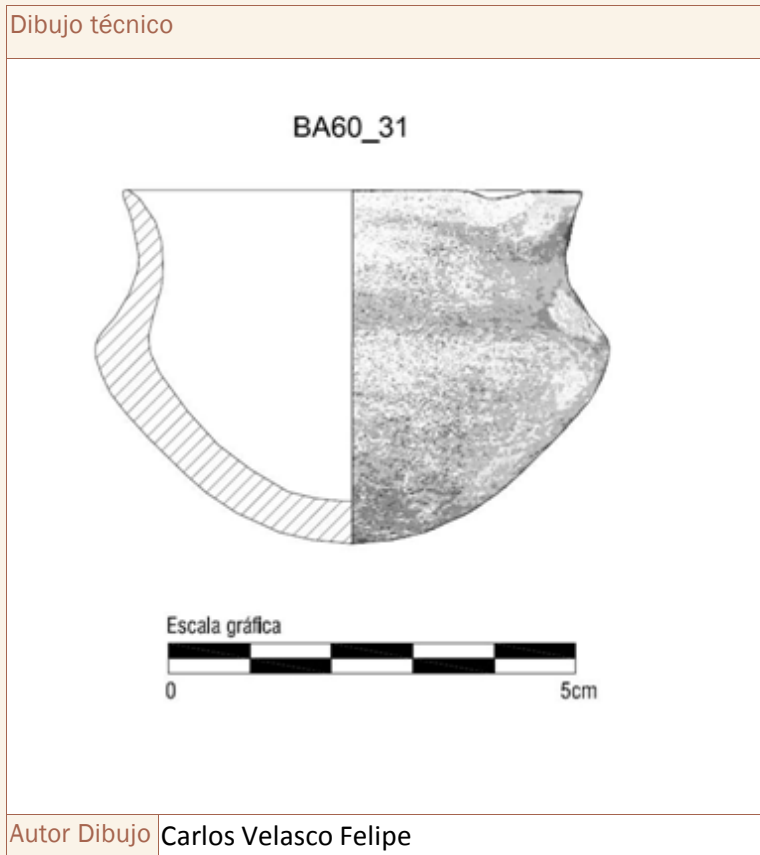

### DIMENSIONES LINEALES

Db  
5,8

Db<sub>a</sub>

Dm  
6,7

Am  
4,8

Aci  
2,45

Grosor  
<7mm

### CARACTERÍSTICAS TÉCNICAS

Acabado exterior  
Bruñido

Acabado interior  
Bruñido

Cocción  
Mixta

Pastas Amarillas  Decoración  Pitorro

Pié  Asa/s  Mamelones  Lengüeta/s

### CAPACIDAD VOLUMÉTRICA

Capacidad total ACAD (ml)  
medida empírica

### HUELLAS DE USO

ESTRÍAS:

Capacidad total empírica (ml)  
75

### ANALÍTICAS

Analíticas  
RES2 + RES3

Fotografía

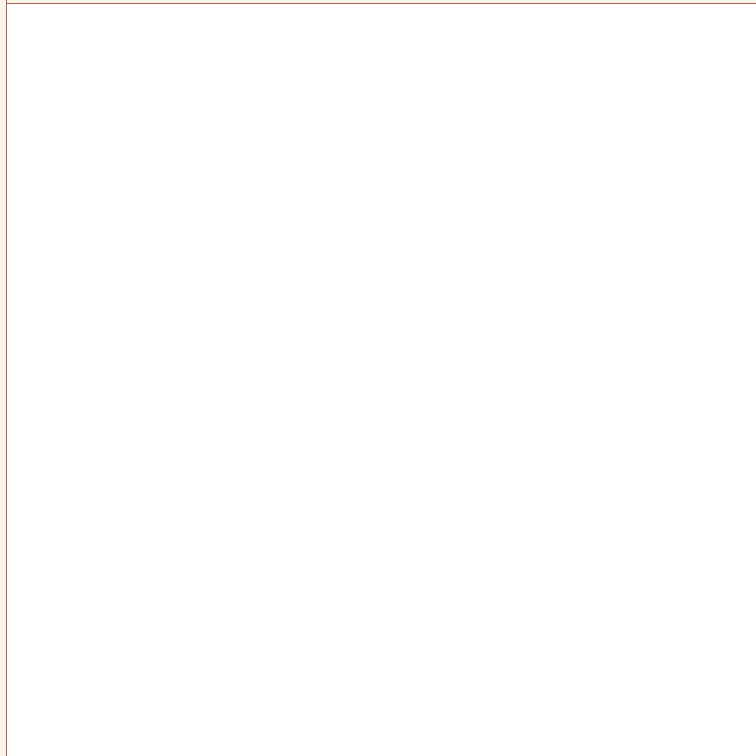

Autor Fotografía Carlos Velasco Felipe

Contexto material



Fuente / Autor Jose Antonio Soldevilla

Bibliografía



Observaciones

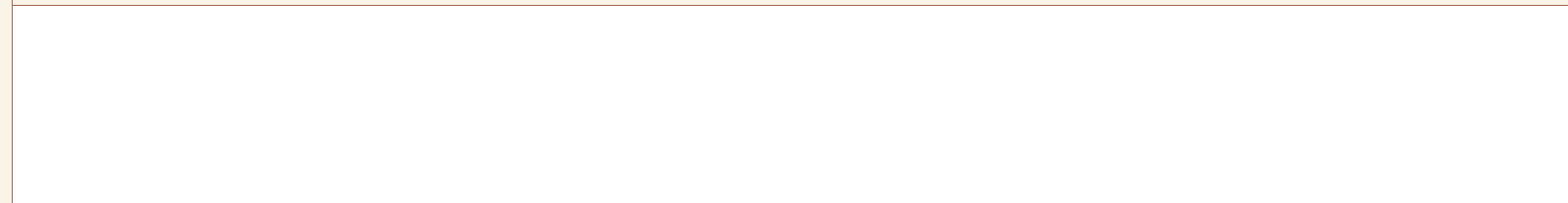

Autor/a de la ficha  
Carlos Velasco Felipe

Fecha de registro  
25/06/2011

Fecha última revisión  
18/12/2020

Nombre del yacimiento  
La Bastida

Pedanía - Municipio (Provincia)  
Totana (Murcia)

Localización de la pieza  
Centro de investigación de la Bastida

Tipo de intervención  
Excavación

Campaña  
2011

Sector - Zona  
PDM - Z 0

Contexto  
Ajuar funerario - Urna

Ámbito  
Habitación

Código ámbito  
H41

Codificación estratigráfica

Fasificación Yacimineto  
Fase 3 (1750 - 1550 ANE)

Tipo de datación  
Relativa

Método de datación  
Estratigráfica

Fecha

Sigla  
BA-61-23

Tipología  
Forma 5

Conservación  
50-75%

Peso (gr)

Masa (cc)  
597,00

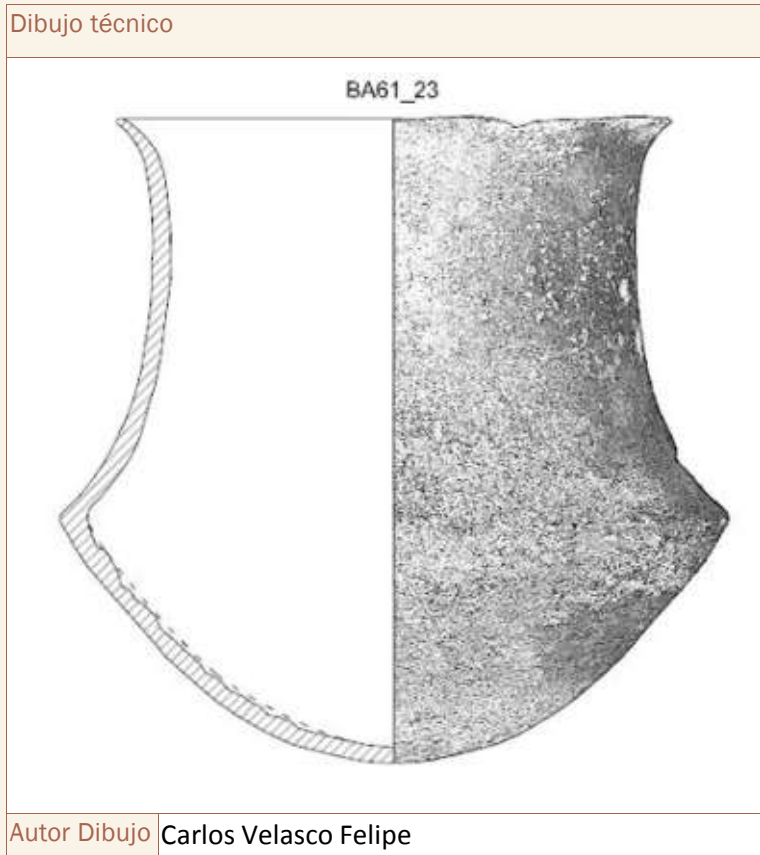

### DIMENSIONES LINEALES

Db  
16,8

Db<sub>a</sub>

Dm  
21

Am  
19,8

Aci  
7,3

Grosor  
<7mm

### CARACTERÍSTICAS TÉCNICAS

Acabado exterior  
Alisado

Acabado interior  
Alisado

Cocción  
Mixta

Pastas Amarillas  Decoración  Pitorro

Pié  Asa/s  Mamelones  Lengüeta/s

### CAPACIDAD VOLUMÉTRICA

Capacidad total ACAD (ml)  
3.247,27

Capacidad total empírica (ml)  
3.200

### HUELLAS DE USO

ESTRÍAS:

### ANALÍTICAS

Analíticas

Fotografía



Autor Fotografí Carlos Velasco Felipe

Contexto material

Fuente / Autor

Bibliografía

Observaciones

Autor/a de la ficha

Carlos Velasco Felipe

Fecha de registro

14/10/2011

Fecha última revisión

01/02/2021

Nombre del yacimiento  
La Bastida

Pedanía - Municipio (Provincia)  
Totana (Murcia)

Localización de la pieza  
Centro de investigación de la Bastida

Tipo de intervención  
Excavación

Campaña  
2011

Sector - Zona  
PDM - Z 0

Contexto  
Ajuar funerario - Urna

Ámbito  
Habitación

Código ámbito  
H41

Codificación estratigráfica

Fasificación Yacimineto  
Fase 3 (1750 - 1550 ANE)

Tipo de datación  
Relativa

Método de datación  
Estratigráfica

Fecha

Sigla  
BA-61-27

Tipología  
Forma 5

Conservación  
75-100%

Peso (gr)  
502,00

Masa (cc)  
240,00

Dibujo técnico

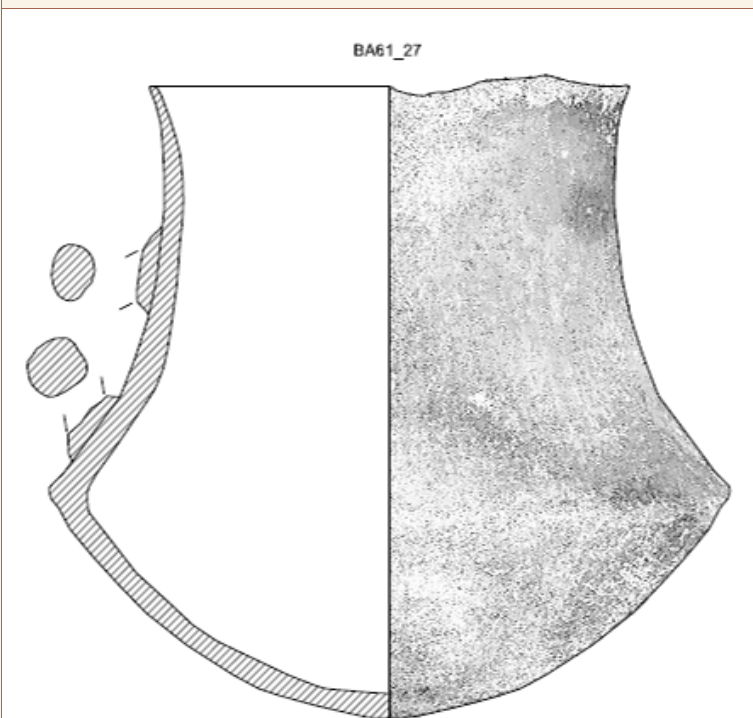

Autor Dibujo Carlos Velasco Felipe

### DIMENSIONES LINEALES

Db  
10,2

Db<sub>a</sub>

Dm  
14,2

Am  
13,3

Aci  
4,6

Grosor  
<7mm

### CARACTERÍSTICAS TÉCNICAS

Acabado exterior  
Bruñido

Acabado interior  
Bruñido (borde) + Alisado

Cocción  
Mixta

Pastas Amarillas  Decoración  Pitorro

Pié  Asa/s  Mamelones  Lengüeta/s

### CAPACIDAD VOLUMÉTRICA

Capacidad total ACAD (ml)  
medida empírica

### HUELLAS DE USO

ESTRÍAS:

Capacidad total empírica (ml)  
600

### ANALÍTICAS

Analíticas

Fotografía



Autor Fotografía Carlos Velasco Felipe

Contexto material

Fuente / Autor

Bibliografía

Observaciones

Presenta arranque de asa.

Autor/a de la ficha

Carlos Velasco Felipe

Fecha de registro

14/10/2011

Fecha última revisión

16/01/2021

Nombre del yacimiento  
La Bastida

Pedanía - Municipio (Provincia)  
Totana (Murcia)

Localización de la pieza  
Centro de investigación de la Bastida

Tipo de intervención  
Excavación

Campaña  
2011

Sector - Zona  
PDM - Z 7

Contexto  
Ajuar funerario - Urna

Ámbito  
Habitación

Código ámbito  
H54

Codificación estratigráfica

Fasificación Yacimineto  
Fase 3 (1750 - 1550 ANE)

Tipo de datación  
Relativa

Método de datación  
Estratigráfica

Fecha

Sigla  
BA-63-28

Tipología  
Forma 5

Conservación  
75-100%

Peso (gr)  
1.272,00

Masa (cc)  
705,00

Dibujo técnico



Autor Dibujo Carlos Velasco Felipe

### DIMENSIONES LINEALES

Db  
13,5

Db<sub>a</sub>

D<sub>m</sub>  
22,3

A<sub>m</sub>  
21,8

A<sub>c</sub>  
9,8

Grosor  
<7mm

### CARACTERÍSTICAS TÉCNICAS

Acabado exterior  
Bruñido

Acabado interior  
Bruñido (1/2 sup.) + Alisado (1/2 inf.)

Cocción  
Mixta

Pastas Amarillas  Decoración  Pitorro

Pié  Asa/s  Mamelones  Lengüeta/s

### CAPACIDAD VOLUMÉTRICA

Capacidad total ACAD (ml)  
medida empírica

Capacidad total empírica (ml)  
4.000

### HUELLAS DE USO

ESTRÍAS:

### ANALÍTICAS

Analíticas  
RES





Nombre del yacimiento  
La Bastida

Pedanía - Municipio (Provincia)  
Totana (Murcia)

Localización de la pieza  
Centro de investigación de la Bastida

Tipo de intervención  
Excavación

Campaña  
2011

Sector - Zona  
PDM - Z 7

Contexto  
Urna funeraria

Ámbito  
Habitación

Código ámbito  
H54

Codificación estratigráfica

Fasificación Yacimineto  
Fase 3 (1750 - 1550 ANE)

Tipo de datación  
Relativa

Método de datación  
Estratigráfica

Fecha

Sigla  
BA-66-5

Tipología  
Forma 5

Conservación  
75-100%

Peso (gr)  
5.857,00

Masa (cc)  
3.662,00

Dibujo técnico



Autor Dibujo Carlos Velasco Felipe

### DIMENSIONES LINEALES

Db  
39

Db<sub>a</sub>

D<sub>m</sub>  
43

A<sub>m</sub>  
37

A<sub>c</sub>  
27,5

Grosor  
7-10mm

### CARACTERÍSTICAS TÉCNICAS

Acabado exterior  
Alisado

Acabado interior  
Alisado

Cocción  
Mixta

Pastas Amarillas  Decoración  Pitorro

Pié  Asa/s  Mamelones  Lengüeta/s

### CAPACIDAD VOLUMÉTRICA

Capacidad total ACAD (ml)  
24.876,60 (F1\_16.199,74)

Capacidad total empírica (ml)  
25.500 (F1\_17.000)

### HUELLAS DE USO

ESTRÍAS:

### ANALÍTICAS

Analíticas

Fotografía



Autor Fotografí Jose Antonio Soldevilla

Contexto material

Fuente / Autor

Bibliografía

Observaciones

Autor/a de la ficha

Carlos Velasco Felipe

Fecha de registro

09/05/2012

Fecha última revisión

18/12/2020



Fotografía



Autor Fotografí Jose Antonio Soldevilla

Contexto material



Fuente / Autor Jose Antonio Soldevilla

Bibliografía

Observaciones

Autor/a de la ficha

Carlos Velasco Felipe

Fecha de registro

05/12/2011

Fecha última revisión

16/01/2021



Fotografía



Autor Fotografí Carlos Velasco Felipe

Contexto material



Fuente / Autor Jose Antonio Soldevilla

Bibliografía

Observaciones

Ajuar exterior.

Autor/a de la ficha

Carlos Velasco Felipe

Fecha de registro

04/03/2017

Fecha última revisión

01/02/2021

Nombre del yacimiento La Bastida	Pedanía - Municipio (Provincia) Totana (Murcia)	Localización de la pieza Centro de investigación de la Bastida	Tipo de intervención Excavación
Campaña 2012	Sector - Zona PDM - Z 0	Contexto Ajuar funerario - Covacha	Ámbito Habitación
		Código ámbito H52	Codificación estratigráfica

Fasificación Yacimineto Fase 2 (2000 - 1750 ANE)	Tipo de datación Relativa	Método de datación Estratigráfica	Fecha
-----------------------------------------------------	------------------------------	--------------------------------------	-------

Sigla BA-77b-16	Tipología Forma 5	Conservación 75-100%	Peso (gr) 170,00	Masa (cc) 76,00
--------------------	----------------------	-------------------------	---------------------	--------------------

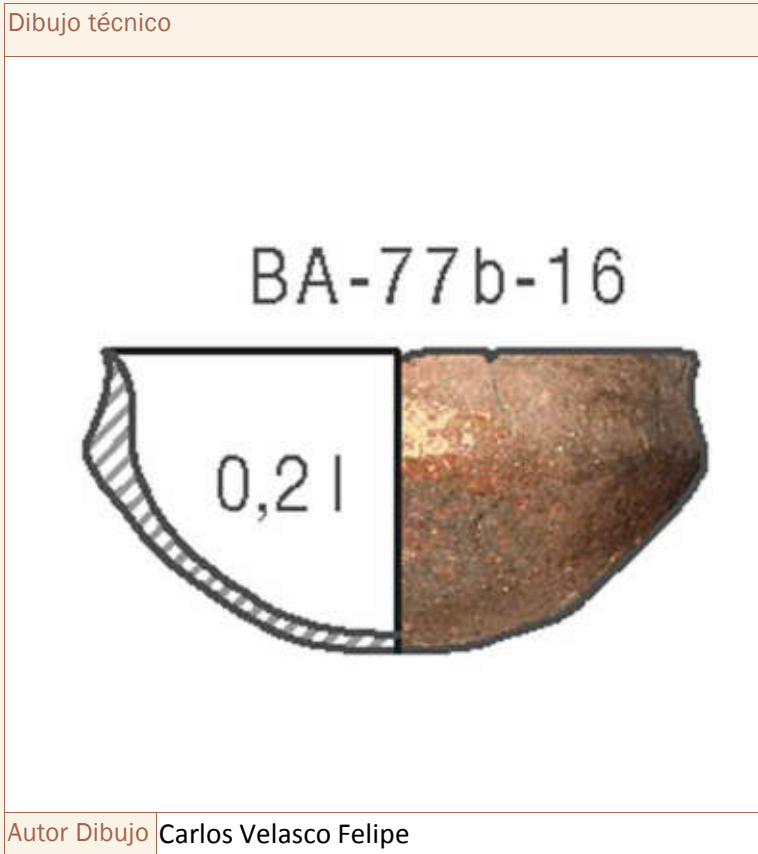

#### DIMENSIONES LINEALES

Db 10	Db <sub>a</sub>	Dm 10,3
Am 5,2	Aci 3,6	Grosor <7mm

#### CARACTERÍSTICAS TÉCNICAS

Acabado exterior Alisado
Cocción Mixta

Acabado interior Alisado
-----------------------------

Pastas Amarillas  Decoración  Pitorro

Pié  Asa/s  Mamelones  Lengüeta/s

#### CAPACIDAD VOLUMÉTRICA

Capacidad total ACAD (ml) medida empírica
Capacidad total empírica (ml) 215

#### HUELLAS DE USO

ESTRÍAS:
----------

#### ANALÍTICAS

Analíticas RES3
--------------------

Fotografía	
Autor Fotografí	Carlos Velasco Felipe

Contexto material	
Fuente / Autor	

Bibliografía

Observaciones

Autor/a de la ficha
Carlos Velasco Felipe

Fecha de registro
25/03/2012

Fecha última revisión
24/01/2021



Nombre del yacimiento La Bastida		Pedanía - Municipio (Provincia) Totana (Murcia)		Localización de la pieza Centro de investigación de la Bastida		Tipo de intervención Excavación	
Campaña 2012	Sector - Zona BAR - Z9	Contexto Ajuar funerario - Fosa compuesta		Ámbito Habitación	Código ámbito H75	Codificación estratigráfica	

Fasificación Yacimineto Fase 2 (2000 - 1750 ANE)		Tipo de datación Absoluta		Método de datación Carbono 14		Fecha 1885 ± 56 cal ANE?	
-----------------------------------------------------	--	------------------------------	--	----------------------------------	--	-----------------------------	--

Sigla BA-80b-11		Tipología Forma 5		Conservación 100%		Peso (gr) 924,00		Masa (cc) 469,00	
--------------------	--	----------------------	--	----------------------	--	---------------------	--	---------------------	--

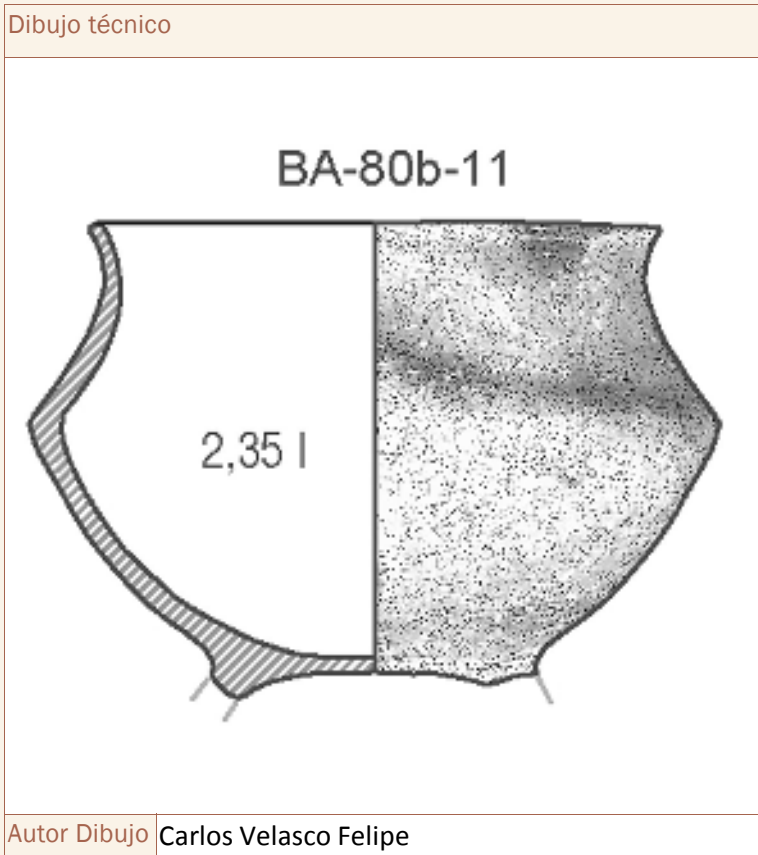

### DIMENSIONES LINEALES

Db 16,5	Db Dm 20	Dm 20
Am 13,4	Aci 7,28	Grosor <7mm

### CARACTERÍSTICAS TÉCNICAS

Acabado exterior Alisado
Cocción Mixta

Acabado interior Alisado
-----------------------------

Pastas Amarillas  Decoración  Pitorro   
Pié  Asa/s  Mamelones  Lengüeta/s

### CAPACIDAD VOLUMÉTRICA

Capacidad total ACAD (ml) 2.351,77 (F1_1.095,18)
Capacidad total empírica (ml) 2.200 (F1_1.000)

### HUELLAS DE USO

ESTRÍAS:
----------

### ANALÍTICAS

Analíticas RES3
--------------------

Fotografía

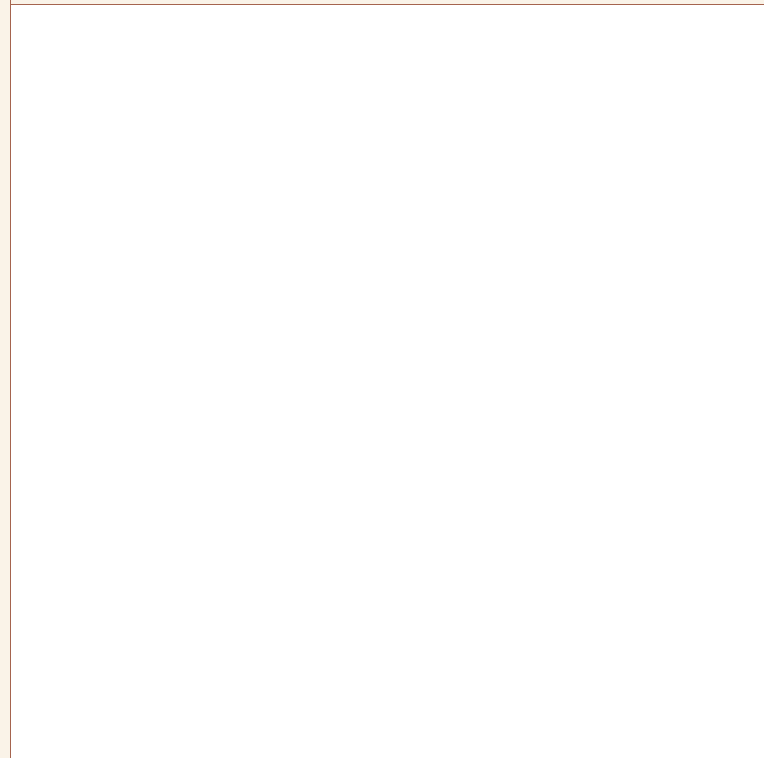

Autor Fotografí

Contexto material



Fuente / Autor Jose Antonio Soldevilla

Bibliografía



Observaciones

Con base de pie anular.

Autor/a de la ficha  
Carlos Velasco Felipe

Fecha de registro  
14/02/2016

Fecha última revisión  
16/01/2021

Nombre del yacimiento La Bastida		Pedanía - Municipio (Provincia) Totana (Murcia)		Localización de la pieza Centro de investigación de la Bastida		Tipo de intervención Excavación	
Campaña 2013	Sector - Zona BAR - Z9	Contexto Ajuar funerario - Cista		Ámbito Habitación	Código ámbito H75	Codificación estratigráfica	

Fasificación Yacimineto Fase 2 (2000 - 1750 ANE)	Tipo de datación	Método de datación	Fecha
-----------------------------------------------------	------------------	--------------------	-------

Sigla BA-82-8	Tipología Forma 5	Conservación 25-50%	Peso (gr)	Masa (cc) 681,00
------------------	----------------------	------------------------	-----------	---------------------

Dibujo técnico	
Autor Dibujo	

### DIMENSIONES LINEALES

Db 15	Db 8,2	Dm 20,2
Am 16	Aci	Grosor <7mm

### CARACTERÍSTICAS TÉCNICAS

Acabado exterior Alisado
Cocción Mixta

Acabado interior Alisado + No Observable
---------------------------------------------

Pastas Amarillas  Decoración  Pitorro   
Pié  Asa/s  Mamelones  Lengüeta/s

### CAPACIDAD VOLUMÉTRICA

Capacidad total ACAD (ml) 3.242,12 (F1 - 1.611,31)
Capacidad total empírica (ml) medida ACAD

### HUELLAS DE USO

ESTRÍAS:

### ANALÍTICAS

Analíticas

Fotografía	
Autor Fotografí	

Contexto material	
Fuente / Autor	

Bibliografía

Observaciones

Autor/a de la ficha
Carlos Velasco Felipe

Fecha de registro
02/03/2017

Fecha última revisión
03/02/2021



Fotografía



Autor Fotografí Carlos Velasco Felipe

Contexto material



Fuente / Autor

Bibliografía

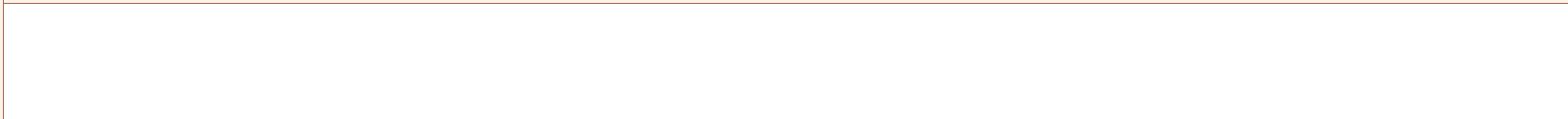

Observaciones



Autor/a de la ficha  
Carlos Velasco Felipe

Fecha de registro  
27/02/2017

Fecha última revisión  
01/02/2021

Nombre del yacimiento La Bastida		Pedanía - Municipio (Provincia) Totana (Murcia)		Localización de la pieza Centro de investigación de la Bastida		Tipo de intervención Excavación	
Campaña 2013	Sector - Zona BAR - Z9	Contexto Ajuar funerario		Ámbito Corredor	Código ámbito C2	Codificación estratigráfica	

Fasificación Yacimineto Fase 2 (2000 - 1750 ANE)		Tipo de datación Absoluta	Método de datación Carbono 14	Fecha 3615 ± 22 (89/1)
-----------------------------------------------------	--	------------------------------	----------------------------------	---------------------------

Sigla BA-89-7	Tipología Forma 5	Conservación 100%	Peso (gr) 478,89	Masa (cc) 207,00
------------------	----------------------	----------------------	---------------------	---------------------

Dibujo técnico	
Autor Dibujo	Carlos Velasco Felipe

### DIMENSIONES LINEALES

Db 10	Dbc 	Dm 13,4
Am 9,9	Aci 5,3	Grosor 7-10mm

### CARACTERÍSTICAS TÉCNICAS

Acabado exterior Alisado
Cocción Oxidante

Acabado interior Alisado + No Observable
---------------------------------------------

Pastas Amarillas  Decoración  Pitorro

Pié  Asa/s  Mamelones  Lengüeta/s

### CAPACIDAD VOLUMÉTRICA

Capacidad total ACAD (ml) 724,44 (F1 - 337,75)
Capacidad total empírica (ml) medida ACAD

### HUELLAS DE USO

ESTRÍAS:

### ANALÍTICAS

Analíticas

Fotografía



Autor Fotografí Carlos Velasco Felipe

Contexto material



Fuente / Autor Jose Antonio Soldevilla

Bibliografía



Observaciones



Autor/a de la ficha  
Carlos Velasco Felipe

Fecha de registro  
14/02/2016

Fecha última revisión  
19/01/2021



Nombre del yacimiento  
La Bastida

Pedanía - Municipio (Provincia)

Localización de la pieza  
Centro de investigación de la Bastida

Tipo de intervención  
Excavación

Campaña  
2009

Sector - Zona  
PDM - Z 0

Contexto  
Habitacional

Ámbito  
Departamento

Código ámbito  
D.IV

Codificación estratigráfica  
2A4

Fasificación Yacimineto  
Fase 3 (1750 - 1550 ANE)

Tipo de datación

Método de datación

Fecha

Sigla  
BA-DIV-109/119

Tipología  
Forma 5

Conservación  
25-50%

Peso (gr)

Masa (cc)  
383,00

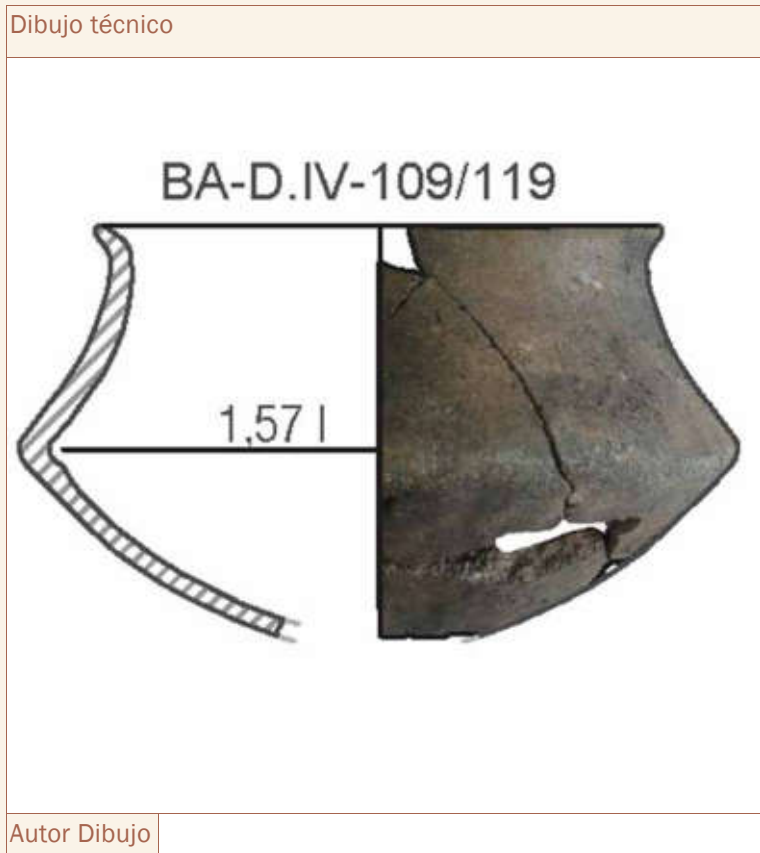

### DIMENSIONES LINEALES

Db  
15

Db<sub>a</sub>

D<sub>m</sub>  
18,6

A<sub>m</sub>  
11,4

A<sub>c</sub>  
5,2

Grosor  
<7mm

### CARACTERÍSTICAS TÉCNICAS

Acabado exterior  
Bruñido

Acabado interior  
Bruñido (borde) + Alisado

Cocción  
Reductora

Pastas Amarillas  Decoración  Pitorro

Pié  Asa/s  Mamelones  Lengüeta/s

### CAPACIDAD VOLUMÉTRICA

Capacidad total ACAD (ml)  
1.578,55 (F1\_610,40)

Capacidad total empírica (ml)  
medida ACAD

### HUELLAS DE USO

ESTRÍAS:

### ANALÍTICAS

Analíticas

Fotografía	
Autor Fotofrafí	

Contexto material	
Fuente / Autor	

Bibliografía

Observaciones
Le falta fondo (altura inferida)

Autor/a de la ficha
Carlos Velasco Felipe

Fecha de registro
22/03/2019

Fecha última revisión
16/01/2021

Nombre del yacimiento  
La Bastida

Pedanía - Municipio (Provincia)  
Totana (Murcia)

Localización de la pieza  
Centro de investigación de la Bastida

Tipo de intervención  
Excavación

Campaña  
2009

Sector - Zona  
PDM - Z 0

Contexto  
Habitacional

Ámbito  
Departamento

Código ámbito  
D.IV

Codificación estratigráfica

Fasificación Yacimineto  
Fase 3 (1750 - 1550 ANE)

Tipo de datación

Método de datación

Fecha

Sigla  
BA-DIV-92

Tipología  
Forma 5

Conservación  
75-100%

Peso (gr)  
687,00

Masa (cc)  
342,00

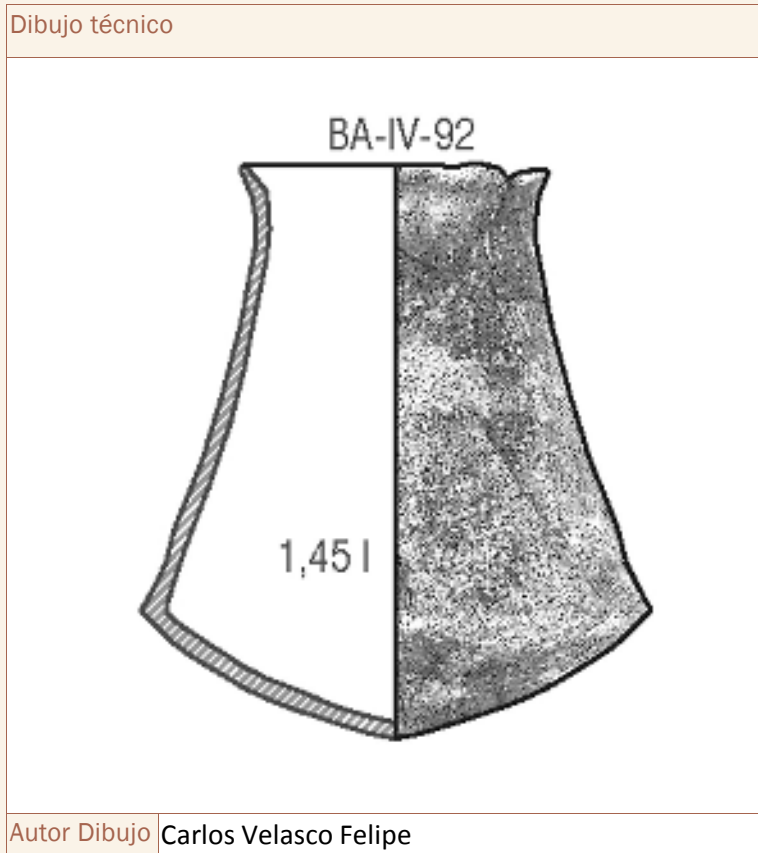

### DIMENSIONES LINEALES

Db  
9,6

Db<sub>a</sub>

D<sub>m</sub>  
16,3

A<sub>m</sub>  
16,9

A<sub>ci</sub>  
4,7

Grosor  
<7mm

### CARACTERÍSTICAS TÉCNICAS

Acabado exterior  
Bruñido

Acabado interior  
Bruñido (1/2 sup.) + Alisado (1/2 inf.)

Cocción  
Reductora

Pastas Amarillas  Decoración  Pitorro

Pié  Asa/s  Mamelones  Lengüeta/s

### CAPACIDAD VOLUMÉTRICA

Capacidad total ACAD (ml)  
medida empírica

Capacidad total empírica (ml)  
1.450

### HUELLAS DE USO

ESTRÍAS:

### ANALÍTICAS

Analíticas

Fotografía



Autor Fotografí Carlos Velasco Felipe

Contexto material

Fuente / Autor

Bibliografía

Observaciones

Autor/a de la ficha

Carlos Velasco Felipe

Fecha de registro

24/06/2011

Fecha última revisión

03/02/2021

Nombre del yacimiento  
La Bastida

Pedanía - Municipio (Provincia)  
Totana (Murcia)

Localización de la pieza  
Centro de investigación de la Bastida

Tipo de intervención  
Excavación

Campaña  
2009

Sector - Zona  
PDM - Z 1

Contexto  
Habitacional

Ámbito  
Espacio abierto

Código ámbito  
E1

Codificación estratigráfica

Fasificación Yacimineto  
Fase 2 (2000 - 1750 ANE)

Tipo de datación

Método de datación

Fecha

Sigla  
BA-E1-33

Tipología  
Forma 5

Conservación  
25-50%

Peso (gr)

Masa (cc)  
150,00

Dibujo técnico

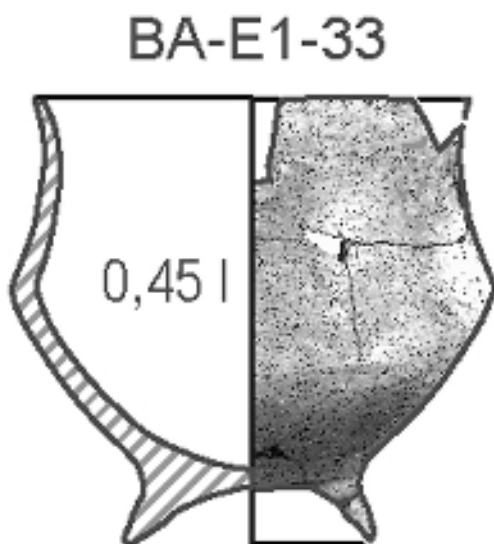

Autor Dibujo Carlos Velasco Felipe

### DIMENSIONES LINEALES

Db  
10,7

Db<sub>a</sub>  
5,7

D<sub>m</sub>  
11,2

A<sub>m</sub>  
9,2

A<sub>c</sub>  
5

Grosor  
<7mm

### CARACTERÍSTICAS TÉCNICAS

Acabado exterior  
Espatulado

Acabado interior  
Espatulado

Cocción  
Mixta

Pastas Amarillas  Decoración  Pitorro

Pié  Asa/s  Mamelones  Lengüeta/s

### CAPACIDAD VOLUMÉTRICA

Capacidad total ACAD (ml)  
medida empírica

Capacidad total empírica (ml)  
450

### HUELLAS DE USO

ESTRÍAS:

### ANALÍTICAS

Analíticas

Fotografía	
Autor Fotografí	Carlos Velasco Felipe

Contexto material	
Fuente / Autor	

Bibliografía

Observaciones

Autor/a de la ficha
Carlos Velasco Felipe

Fecha de registro
25/06/2011

Fecha última revisión
19/01/2021

Nombre del yacimiento <b>La Bastida</b>	Pedanía - Municipio (Provincia) <b>Totana (Murcia)</b>	Localización de la pieza <b>Centro de investigación de la Bastida</b>	Tipo de intervención <b>Excavación</b>
Campaña <b>2009</b>	Sector - Zona <b>CIMA - Z3</b>	Contexto <b>Habitacional</b>	Ámbito <b>Espacio abierto</b>
		Código ámbito <b>E16</b>	Codificación estratigráfica

Fasificación Yacimineto <b>Fase 3 (1750 - 1550 ANE)</b>	Tipo de datación	Método de datación	Fecha
------------------------------------------------------------	------------------	--------------------	-------

Sigla <b>BA-E16-51</b>	Tipología <b>Forma 5</b>	Conservación <b>75-100%</b>	Peso (gr) <b>156,00</b>	Masa (cc) <b>70,00</b>
---------------------------	-----------------------------	--------------------------------	----------------------------	---------------------------

Dibujo técnico

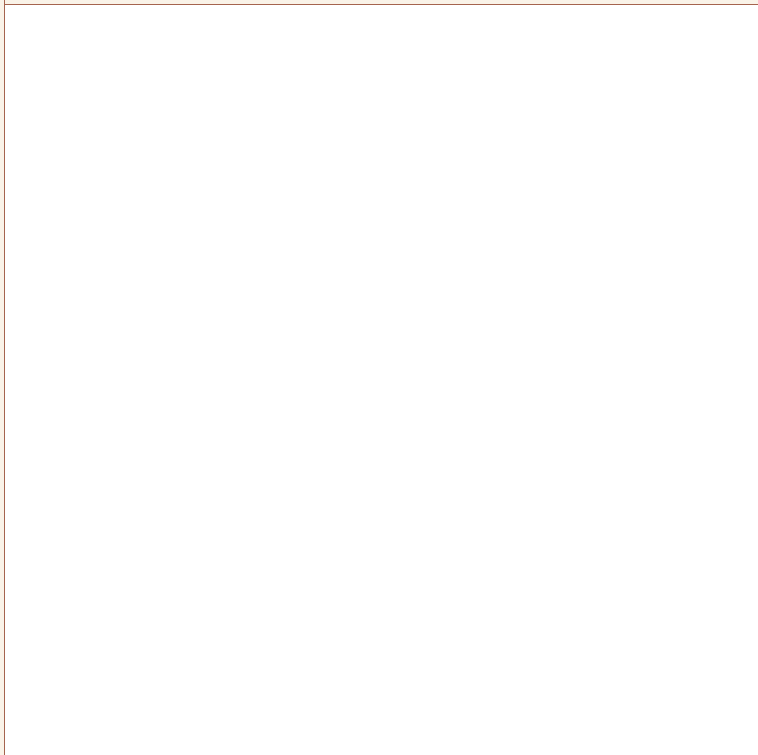

Autor Dibujo **Carlos Velasco Felipe**

### DIMENSIONES LINEALES

Db <b>5</b>	Db <sub>a</sub>	Dm <b>6</b>
Am <b>8,2</b>	Aci <b>3</b>	Grosor <b>&lt;7mm</b>

### CARACTERÍSTICAS TÉCNICAS

Acabado exterior <b>Bruñido</b>
Cocción <b>Mixta</b>

Acabado interior <b>Bruñido (1/2 sup.) + Alisado (1/2 inf.)</b>
--------------------------------------------------------------------

Pastas Amarillas  Decoración  Pitorro

Pié  Asa/s  Mamelones  Lengüeta/s

### CAPACIDAD VOLUMÉTRICA

Capacidad total ACAD (ml) <b>medida empírica</b>
Capacidad total empírica (ml) <b>170</b>

### HUELLAS DE USO

ESTRÍAS:
----------

### ANALÍTICAS

Analíticas
------------

Fotografía



Autor Fotografía Carlos Velasco Felipe

Contexto material

Fuente / Autor

Bibliografía

Observaciones

Autor/a de la ficha

Carlos Velasco Felipe

Fecha de registro

25/06/2011

Fecha última revisión

22/01/2021



Nombre del yacimiento La Bastida		Pedanía - Municipio (Provincia) Totana (Murcia)		Localización de la pieza Centro de investigación de la Bastida		Tipo de intervención Excavación	
Campaña 2009	Sector - Zona PDM - Z 1	Contexto Habitacional		Ámbito Habitación	Código ámbito H10	Codificación estratigráfica	

Fasificación Yacimineto Fase 1 (2200 - 2000 ANE)	Tipo de datación Absoluta	Método de datación Carbono 14	Fecha 3666±27
-----------------------------------------------------	------------------------------	----------------------------------	------------------

Sigla BA-H10-1	Tipología Forma 5	Conservación 50-75%	Peso (gr)	Masa (cc) 186,00
-------------------	----------------------	------------------------	-----------	---------------------

Dibujo técnico



Autor Dibujo Carlos Velasco Felipe

### DIMENSIONES LINEALES

Db 11	DbA	Dm 13
Am 10,4	Aci 3,2	Grosor <7mm

### CARACTERÍSTICAS TÉCNICAS

Acabado exterior Alisado / Bruñido
Cocción Mixta

Acabado interior Espatulado
--------------------------------

Pastas Amarillas  Decoración  Pitorro   
 Pié  Asa/s  Mamelones  Lengüeta/s

### CAPACIDAD VOLUMÉTRICA

Capacidad total ACAD (ml) medida empírica
Capacidad total empírica (ml) 650

### HUELLAS DE USO

ESTRÍAS:
----------

### ANALÍTICAS

Analíticas RES3
--------------------

Fotografía



Autor Fotografí Carlos Velasco Felipe

Contexto material

Fuente / Autor

Bibliografía

Observaciones

Hay paralelos en Lugarico Viejo. Transicional Calcolítico/ Argárico.

Autor/a de la ficha

Carlos Velasco Felipe

Fecha de registro

14/10/2011

Fecha última revisión

16/01/2021

Nombre del yacimiento <b>La Bastida</b>		Pedanía - Municipio (Provincia) <b>Totana (Murcia)</b>		Localización de la pieza <b>Centro de investigación de la Bastida</b>		Tipo de intervención <b>Excavación</b>	
Campaña <b>2009</b>	Sector - Zona <b>PDM - Z 0</b>	Contexto <b>Habitacional</b>		Ámbito <b>Habitación</b>	Código ámbito <b>H36</b>	Codificación estratigráfica <b>UE 171</b>	

Fasificación Yacimineto <b>Fase 1 (2200 - 2000 ANE)</b>	Tipo de datación	Método de datación	Fecha
------------------------------------------------------------	------------------	--------------------	-------

Sigla <b>BA-H36-134.14</b>	Tipología <b>Forma 5</b>	Conservación <b>25-50%</b>	Peso (gr)	Masa (cc) <b>306,00</b>
-------------------------------	-----------------------------	-------------------------------	-----------	----------------------------

Dibujo técnico	
Autor Dibujo	

### DIMENSIONES LINEALES

Db <b>10</b>	Db <sub>a</sub>	Dm <b>12</b>
Am <b>11,6</b>	Aci <b>6,26</b>	Grosor <b>&gt;10mm</b>

### CARACTERÍSTICAS TÉCNICAS

Acabado exterior <b>Bruñido</b>	Acabado interior <b>Espatulado</b>
Cocción <b>Reductora</b>	Pastas Amarillas <input type="checkbox"/> Decoración <input type="checkbox"/> Pitorro <input type="checkbox"/>
	Pié <input type="checkbox"/> Asa/s <input type="checkbox"/> Mamelones <input type="checkbox"/> Lengüeta/s <input type="checkbox"/>

### CAPACIDAD VOLUMÉTRICA

Capacidad total ACAD (ml) <b>642,31 (F1_274,92)</b>
Capacidad total empírica (ml) <b>medida ACAD</b>

### ANALÍTICAS

Analíticas

### HUELLAS DE USO

ESTRÍAS:

Fotografía

Autor Fotofrafi

Contexto material

Fuente / Autor

Bibliografía

Observaciones

Autor/a de la ficha  
Carlos Velasco Felipe

Fecha de registro  
27/10/2017

Fecha última revisión  
16/01/2021

Nombre del yacimiento <b>La Bastida</b>	Pedanía - Municipio (Provincia)	Localización de la pieza <b>Centro de investigación de la Bastida</b>	Tipo de intervención <b>Excavación</b>
Campaña <b>2011</b>	Sector - Zona <b>PDM - Z 0</b>	Contexto <b>Habitacional</b>	Ámbito <b>Habitación</b>
		Código ámbito <b>H52</b>	Codificación estratigráfica <b>1B6a</b>

Fasificación Yacimineto <b>Fase 3 (1750 - 1550 ANE)</b>	Tipo de datación	Método de datación	Fecha
------------------------------------------------------------	------------------	--------------------	-------

Sigla <b>BA-H52-30.43</b>	Tipología <b>Forma 5</b>	Conservación <b>25-50%</b>	Peso (gr)	Masa (cc) <b>552,00</b>
------------------------------	-----------------------------	-------------------------------	-----------	----------------------------

Dibujo técnico



Autor Dibujo **Carlos Velasco Felipe**

### DIMENSIONES LINEALES

Db <b>21</b>	DbA	Dm <b>23,78</b>
Am <b>13,7</b>	Aci <b>9,65</b>	Grosor <b>&lt;7mm</b>

### CARACTERÍSTICAS TÉCNICAS

Acabado exterior <b>Alisado</b>	Acabado interior <b>Alisado</b>
Cocción <b>Mixta (O-R-O)</b>	Pastas Amarillas <input type="checkbox"/> Decoración <input type="checkbox"/> Pitorro <input type="checkbox"/>
	Pié <input type="checkbox"/> Asa/s <input type="checkbox"/> Mamelones <input type="checkbox"/> Lengüeta/s <input type="checkbox"/>

### CAPACIDAD VOLUMÉTRICA

Capacidad total ACAD (ml) <b>3.896,54 (F1_2.444,07)</b>
Capacidad total empírica (ml) <b>medida ACAD</b>

### ANALÍTICAS

Analíticas
------------

### HUELLAS DE USO

ESTRÍAS:
----------

Fotografía	
Autor Fotografi	

Contexto material	
Fuente / Autor	

Bibliografía

Observaciones
remonta con frag Tr.134. Arranque de posible pie. Le falta fondo (altura inferida)

Autor/a de la ficha
Carlos Velasco Felipe

Fecha de registro
01/03/2019

Fecha última revisión
16/01/2021

Nombre del yacimiento <b>La Bastida</b>		Pedanía - Municipio (Provincia) <b>Totana (Murcia)</b>	Localización de la pieza <b>Centro de investigación de la Bastida</b>		Tipo de intervención <b>Excavación</b>
Campaña <b>2011</b>	Sector - Zona <b>PDM - Z 0</b>	Contexto <b>Habitacional</b>	Ámbito <b>Habitación</b>	Código ámbito <b>H52</b>	Codificación estratigráfica

Fasificación Yacimineto <b>Fase 3 (1750 - 1550 ANE)</b>	Tipo de datación <b>Relativa</b>	Método de datación <b>Estratigráfica</b>	Fecha
------------------------------------------------------------	-------------------------------------	---------------------------------------------	-------

Sigla <b>BA-H52-7</b>	Tipología <b>Forma 5</b>	Conservación <b>50-75%</b>	Peso (gr)	Masa (cc) <b>342,00</b>
--------------------------	-----------------------------	-------------------------------	-----------	----------------------------

Dibujo técnico



Autor Dibujo **Eva Celdrán Beltrán**

### DIMENSIONES LINEALES

Db <b>9</b>	DbA	Dm <b>13,67</b>
Am <b>16,05</b>	Aci <b>4,86</b>	Grosor <b>&lt;7mm</b>

### CARACTERÍSTICAS TÉCNICAS

Acabado exterior <b>Bruñido</b>
Cocción <b>Mixta</b>

Acabado interior <b>Bruñido (borde) + Alisado</b>
------------------------------------------------------

Pastas Amarillas  Decoración  Pitorro

Pié  Asa/s  Mamelones  Lengüeta/s

### CAPACIDAD VOLUMÉTRICA

Capacidad total ACAD (ml) <b>960,35 (F1_248,58)</b>
Capacidad total empírica (ml) <b>medida ACAD</b>

### HUELLAS DE USO

ESTRÍAS:

### ANALÍTICAS

Analíticas

Fotografía	
Autor Fotografi	

Contexto material	
Fuente / Autor	

Bibliografía

Observaciones
Perforación voluntaria en el cuerpo inferior (libación? Inutilización?)

Autor/a de la ficha
Carlos Velasco felipe

Fecha de registro
27/04/2017

Fecha última revisión
03/02/2021



Nombre del yacimiento  
**La Bastida**

Pedanía - Municipio (Provincia)

Localización de la pieza  
**Centro de investigación de la Bastida**

Tipo de intervención

Campaña

Sector - Zona

Contexto  
**Habitacional**

Ámbito

Código ámbito

Codificación estratigráfica

Fasificación Yacimineto  
**Fase 3 (1750 - 1550 ANE)**

Tipo de datación

Método de datación

Fecha

Sigla  
**BA-H52-96**

Tipología  
**Forma 5**

Conservación

Peso (gr)  
**0,00**

Masa (cc)  
**8.778,00**

Dibujo técnico

Autor Dibujo

### DIMENSIONES LINEALES

Db  
**57,78**

DbA

Dm  
**58,5**

Am  
**48**

Aci  
**33,22**

Grosor

### CARACTERÍSTICAS TÉCNICAS

Acabado exterior

Acabado interior

Cocción

Pastas Amarillas  Decoración  Pitorro

Pié  Asa/s  Mamelones  Lengüeta/s

### CAPACIDAD VOLUMÉTRICA

Capacidad total ACAD (ml)

Capacidad total empírica (ml)

### HUELLAS DE USO

ESTRÍAS:

### ANALÍTICAS

Analíticas

Fotografía	
Autor Fotofrafi	

Contexto material	
Fuente / Autor	

Bibliografía

Observaciones

Autor/a de la ficha
Carlos Velasco Felipe

Fecha de registro
14/04/2020

Fecha última revisión
24/01/2021

Nombre del yacimiento  
La Bastida

Pedanía - Municipio (Provincia)  
Totana (Murcia)

Localización de la pieza  
Centro de investigación de la Bastida

Tipo de intervención  
Excavación

Campaña  
2011

Sector - Zona  
PDM - Z 7

Contexto  
Habitacional

Ámbito  
Habitación

Código ámbito  
H54

Codificación estratigráfica  
3A2

Fasificación Yacimineto  
Fase 3 (1750 - 1550 ANE)

Tipo de datación  
Relativa

Método de datación  
Estratigráfica

Fecha

Sigla  
BA-H54-174

Tipología  
Forma 5

Conservación  
100%

Peso (gr)  
78,80

Masa (cc)  
23,00

Dibujo técnico



Autor Dibujo

### DIMENSIONES LINEALES

Db  
4

DbA

Dm  
5,8

Am  
5,1

Aci  
2,5

Grosor  
<7mm

### CARACTERÍSTICAS TÉCNICAS

Acabado exterior  
Bruñido

Acabado interior  
Bruñido (borde) + Alisado

Cocción  
Mixta

Pastas Amarillas  Decoración  Pitorro

Pié  Asa/s  Mamelones  Lengüeta/s

### CAPACIDAD VOLUMÉTRICA

Capacidad total ACAD (ml)  
medida empírica

Capacidad total empírica (ml)  
55

### HUELLAS DE USO

ESTRÍAS:

### ANALÍTICAS

Analíticas  
RES1 + RES3

Fotografía



Autor Fotografía Jose Antonio Soldevilla

Contexto material

Fuente / Autor

Bibliografía

Observaciones

Aparecen fragmentos de piezas muy similares (BA-H54-52 (1A4) y BA-H54-122 (3A3)).

Autor/a de la ficha

Carlos Velasco Felipe

Fecha de registro

27/04/2017

Fecha última revisión

24/01/2021

Nombre del yacimiento <b>La Bastida</b>	Pedanía - Municipio (Provincia) <b>Totana (Murcia)</b>	Localización de la pieza <b>Centro de investigación de la Bastida</b>	Tipo de intervención <b>Excavación</b>
Campaña <b>2011</b>	Sector - Zona <b>PDM - Z 7</b>	Contexto <b>Habitacional</b>	Ámbito <b>Habitación</b>
		Código ámbito <b>H54</b>	Codificación estratigráfica <b>1A3</b>

Fasificación Yacimineto <b>Fase 3 (1750 - 1550 ANE)</b>	Tipo de datación <b>Relativa</b>	Método de datación <b>Estratigráfica</b>	Fecha
------------------------------------------------------------	-------------------------------------	---------------------------------------------	-------

Sigla <b>BA-H54-57</b>	Tipología <b>Forma 5</b>	Conservación <b>75-100%</b>	Peso (gr) <b>1.672,00</b>	Masa (cc) <b>812,00</b>
---------------------------	-----------------------------	--------------------------------	------------------------------	----------------------------

Dibujo técnico



Autor Dibujo **Carlos Velasco Felipe**

### DIMENSIONES LINEALES

Db <b>16,1</b>	DbA	Dm <b>25,4</b>
Am <b>24</b>	Aci <b>11</b>	Grosor <b>7-10mm</b>

### CARACTERÍSTICAS TÉCNICAS

Acabado exterior <b>Bruñado</b>
Cocción <b>Mixta</b>

Acabado interior <b>Alisado</b>
------------------------------------

Pastas Amarillas  Decoración  Pitorro

Pié  Asa/s  Mamelones  Lengüeta/s

### CAPACIDAD VOLUMÉTRICA

Capacidad total ACAD (ml) <b>5.700 (F1_2.400)</b>
Capacidad total empírica (ml) <b>medida ACAD</b>

### HUELLAS DE USO

ESTRÍAS:

### ANALÍTICAS

Analíticas <b>RES3</b>
---------------------------

Fotografía



Autor Fotografí Carlos Velasco Felipe

Contexto material

Fuente / Autor

Bibliografía

Observaciones

Se plantea la posibilidad de que se trate de una ofrenda funeraria dentro de este espacio (H54), que se sugiere, pudo ser empleado como "recinto funerario", no como espacio doméstico (Planteamiento desarrollado por M.Fregeiro).

Autor/a de la ficha

Carlos Velasco Felipe

Fecha de registro

14/10/2011

Fecha última revisión

07/08/2017

Nombre del yacimiento  
La Bastida

Pedanía - Municipio (Provincia)  
Totana (Murcia)

Localización de la pieza  
Centro de investigación de la Bastida

Tipo de intervención  
Excavación

Campaña  
2011

Sector - Zona  
CIMA - Z6

Contexto  
Habitacional

Ámbito  
Habitación

Código ámbito  
H55

Codificación estratigráfica

Fasificación Yacimineto  
Fase 2 (2000 - 1750 ANE)

Tipo de datación

Método de datación

Fecha

Sigla  
BA-H55-6

Tipología  
Forma 5

Conservación  
50-75%

Peso (gr)

Masa (cc)  
214,00

Dibujo técnico

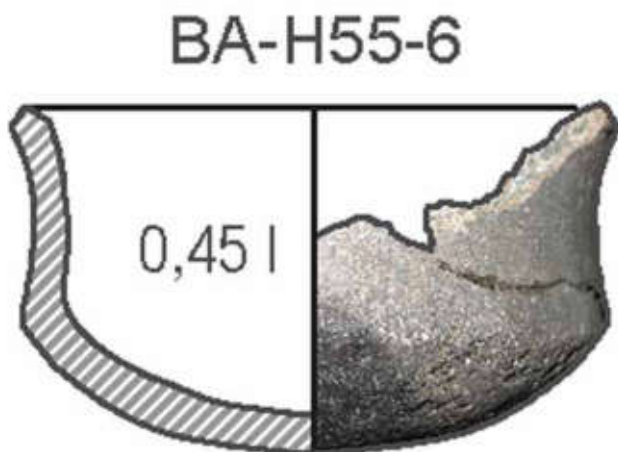

Autor Dibujo Carlos Velasco Felipe

### DIMENSIONES LINEALES

Db  
11,5

Db<sub>a</sub>

Dm  
12

Am  
7

Aci  
2,65

Grosor  
7-10mm

### CARACTERÍSTICAS TÉCNICAS

Acabado exterior  
Alisado

Acabado interior  
Alisado

Cocción  
Reductora

Pastas Amarillas  Decoración  Pitorro

Pié  Asa/s  Mamelones  Lengüeta/s

### CAPACIDAD VOLUMÉTRICA

Capacidad total ACAD (ml)  
451,44 (F1\_105)

Capacidad total empírica (ml)  
medida ACAD

### HUELLAS DE USO

ESTRÍAS:

### ANALÍTICAS

Analíticas  
PET

Fotografía	
Autor Fotografí	Carlos Velasco Felipe

Contexto material	
Fuente / Autor	

Bibliografía

Observaciones

Autor/a de la ficha
Carlos Velasco Felipe

Fecha de registro
25/06/2011

Fecha última revisión
23/01/2021



Nombre del yacimiento <b>La Bastida</b>	Pedanía - Municipio (Provincia) <b>Totana (Murcia)</b>	Localización de la pieza <b>Centro de investigación de la Bastida</b>	Tipo de intervención <b>Excavación</b>
Campaña <b>2011</b>	Sector - Zona <b>PDM - Z 0</b>	Contexto <b>Habitacional</b>	Ámbito <b>Habitación</b>
		Código ámbito <b>H59</b>	Codificación estratigráfica

Fasificación Yacimineto <b>Fase 2 (2000 - 1750 ANE)</b>	Tipo de datación	Método de datación	Fecha
------------------------------------------------------------	------------------	--------------------	-------

Sigla <b>BA-H59-32</b>	Tipología <b>Forma 5</b>	Conservación <b>50-75%</b>	Peso (gr)	Masa (cc) <b>499,00</b>
---------------------------	-----------------------------	-------------------------------	-----------	----------------------------

Dibujo técnico



Autor Dibujo **Carlos Velasco Felipe**

### DIMENSIONES LINEALES

Db <b>13</b>	DbA	Dm <b>18</b>
Am <b>18,7</b>	Aci <b>4</b>	Grosor <b>&lt;7mm</b>

### CARACTERÍSTICAS TÉCNICAS

Acabado exterior <b>Bruñido</b>	Acabado interior <b>Bruñido (1/2 sup.) + Alisado (1/2 inf.)</b>
Cocción <b>Mixta (R-O-R)</b>	Pastas Amarillas <input type="checkbox"/> Decoración <input type="checkbox"/> Pitorro <input type="checkbox"/>
	Pié <input type="checkbox"/> Asa/s <input type="checkbox"/> Mamelones <input type="checkbox"/> Lengüeta/s <input type="checkbox"/>

### CAPACIDAD VOLUMÉTRICA

Capacidad total ACAD (ml) <b>1.945,50 (F1_496,64)</b>
Capacidad total empírica (ml) <b>medida ACAD</b>

### ANALÍTICAS

Analíticas
------------

### HUELLAS DE USO

ESTRÍAS:
----------

Fotografía



Autor Fotografía Jose Antonio Soldevilla

Contexto material

Fuente / Autor

Bibliografía

Observaciones

Huellas digitales en la cara interna de la carena

Autor/a de la ficha

Carlos Velasco Felipe

Fecha de registro

14/10/2011

Fecha última revisión

01/02/2021

Nombre del yacimiento  
**La Bastida**

Pedanía - Municipio (Provincia)

Localización de la pieza  
**Centro de investigación de la Bastida**

Tipo de intervención  
**Excavación**

Campaña  
**2013**

Sector - Zona  
**BAR - Z9**

Contexto  
**Habitacional**

Ámbito  
**Habitación**

Código ámbito  
**H84**

Codificación estratigráfica  
**2A3**

Fasificación Yacimineto  
**Fase 2 (2000 - 1750 ANE)**

Tipo de datación

Método de datación

Fecha

Sigla  
**BA-H84-13.2**

Tipología  
**Forma 5**

Conservación  
**50-75%**

Peso (gr)

Masa (cc)  
**1.413,00**

Dibujo técnico



Autor Dibujo

### DIMENSIONES LINEALES

Db  
**24**

DbA

Dm  
**28,6**

Am  
**23,7**

Aci  
**10,7**

Grosor  
**7-10mm**

### CARACTERÍSTICAS TÉCNICAS

Acabado exterior  
**Alisado**

Acabado interior  
**Alisado**

Cocción  
**Mixta**

Pastas Amarillas  Decoración  Pitorro

Pié  Asa/s  Mamelones  Lengüeta/s

### CAPACIDAD VOLUMÉTRICA

Capacidad total ACAD (ml)  
**8.584,80 (F1\_3.061,58)**

Capacidad total empírica (ml)  
**medida ACAD**

### HUELLAS DE USO

ESTRÍAS:

### ANALÍTICAS

Analíticas

Fotografía	
Autor Fotofrafí	

Contexto material	
Fuente / Autor	

Bibliografía

Observaciones

Autor/a de la ficha
Carlos Velasco Felipe

Fecha de registro
04/03/2019

Fecha última revisión
01/02/2021

Nombre del yacimiento <b>La Bastida</b>	Pedanía - Municipio (Provincia) <b>Totana (Murcia)</b>	Localización de la pieza <b>Museo Arqueológico de Murcia</b>	Tipo de intervención <b>Excavación</b>
Campaña <b>1950</b>	Sector - Zona <b>PDM - Z 0</b>	Contexto <b>Ajuar funerario</b>	Ámbito
		Código ámbito <b>Cuadro E14</b>	Codificación estratigráfica

Fasificación Yacimineto	Tipo de datación	Método de datación	Fecha

Sigla <b>BAJ-01_2006 (690)</b>	Tipología <b>Forma 5</b>	Conservación <b>50-75%</b>	Peso (gr)	Masa (cc) <b>551,00</b>
-----------------------------------	-----------------------------	-------------------------------	-----------	----------------------------

Dibujo técnico

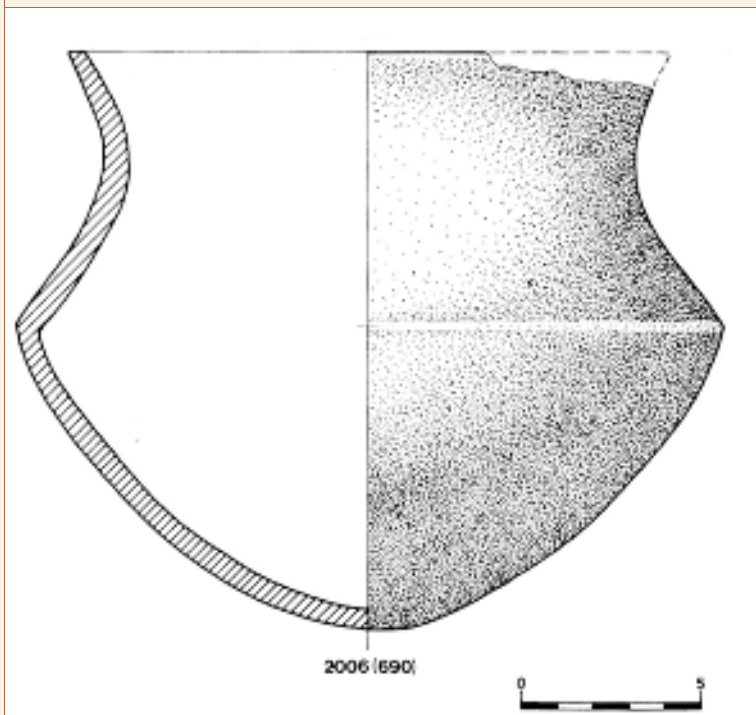

Autor Dibujo **Carlos Velasco Felipe + Eva Celdrán Beltrán**

DIMENSIONES LINEALES

Db <b>16</b>	Db <sub>a</sub> <b>13</b>	Dm <b>19,8</b>
Am <b>15,7</b>	Aci <b>7,95</b>	Grosor <b>7-10mm</b>

CARACTERÍSTICAS TÉCNICAS

Acabado exterior <b>Alisado</b>
Cocción <b>Mixta</b>

Acabado interior <b>Alisado</b>
------------------------------------

- Pastas Amarillas  Decoración  Pitorro   
 Pié  Asa/s  Mamelones  Lengüeta/s

CAPACIDAD VOLUMÉTRICA

Capacidad total ACAD (ml) <b>medida empírica</b>
Capacidad total empírica (ml) <b>2.200 (F1_1.100)</b>

HUELLAS DE USO

ESTRÍAS:

ANALÍTICAS

Analíticas

Fotografía



Autor Fotografí Carlos Velasco Felipe

Contexto material

Fuente / Autor

Bibliografía

García López 1992: Figura 38; Celdrán y Velasco 2015c

Observaciones

Fondos MAM. Cuerpo inferior de altura variable: 8,2 - 7,7 (se establece la media aritmética en la tabulación)

Autor/a de la ficha

Carlos Velasco Felipe

Fecha de registro

23/02/2012

Fecha última revisión

03/02/2021

Nombre del yacimiento <b>La Bastida</b>	Pedanía - Municipio (Provincia) <b>Totana (Murcia)</b>	Localización de la pieza <b>Museo Arqueológico de Murcia</b>	Tipo de intervención <b>Excavación</b>
Campaña <b>1944</b>	Sector - Zona <b>PDM - Z 0</b>	Contexto <b>Ajuar funerario - Urna</b>	Ámbito <b>Departamento</b>
		Código ámbito <b>D.III (Ext. Sur)</b>	Codificación estratigráfica

Fasificación Yacimineto	Tipo de datación	Método de datación	Fecha

Sigla <b>BAO-02_1993 (578)</b>	Tipología <b>Forma 5</b>	Conservación <b>75-100%</b>	Peso (gr) <b>120,51</b>	Masa (cc) <b>68,00</b>
-----------------------------------	-----------------------------	--------------------------------	----------------------------	---------------------------

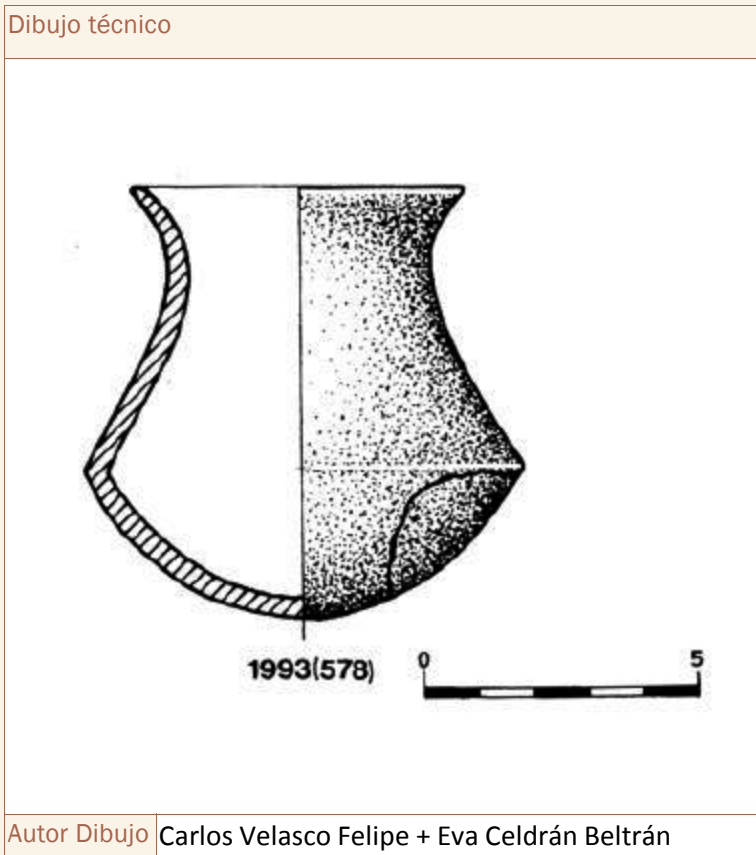

### DIMENSIONES LINEALES

Db <b>6,3</b>	Db <sub>a</sub> <b>4,5</b>	Dm <b>8</b>
Am <b>7,5</b>	Aci <b>2,55</b>	Grosor <b>&lt;7mm</b>

### CARACTERÍSTICAS TÉCNICAS

Acabado exterior <b>Bruñido</b>
Cocción <b>Oxidante</b>

Acabado interior <b>Bruñido</b>
------------------------------------

Pastas Amarillas  Decoración  Pitorro

Pié  Asa/s  Mamelones  Lengüeta/s

### CAPACIDAD VOLUMÉTRICA

Capacidad total ACAD (ml) <b>medida empírica</b>
Capacidad total empírica (ml) <b>125 (F1_30)</b>

### HUELLAS DE USO

ESTRÍAS:

### ANALÍTICAS

Analíticas

Fotografía	
Autor Fotografía	

Contexto material	
Fuente / Autor	

Bibliografía
García López 1992: Figura 33; Celdrán y Velasco 2015c

Observaciones
Fondos MAM. Cuerpo inferior de altura variable: 2,7 - 2,4 (se establece la media aritmética en la tabulación)

Autor/a de la ficha
Carlos Velasco Felipe

Fecha de registro
04/11/2011

Fecha última revisión
23/01/2021



Nombre del yacimiento <b>La Bastida</b>	Pedanía - Municipio (Provincia) <b>Totana (Murcia)</b>	Localización de la pieza <b>Museo Arqueológico de Murcia</b>	Tipo de intervención <b>Excavación</b>
Campaña <b>1944</b>	Sector - Zona <b>PDM - Z 0</b>	Contexto <b>Ajuar funerario - Cista</b>	Ámbito <b>Departamento</b>
		Código ámbito <b>D.III</b>	Codificación estratigráfica

Fasificación Yacimineto	Tipo de datación	Método de datación	Fecha

Sigla <b>BAO-04_1992 (405)</b>	Tipología <b>Forma 5</b>	Conservación <b>100%</b>	Peso (gr) <b>893,87</b>	Masa (cc) <b>480,00</b>
-----------------------------------	-----------------------------	-----------------------------	----------------------------	----------------------------

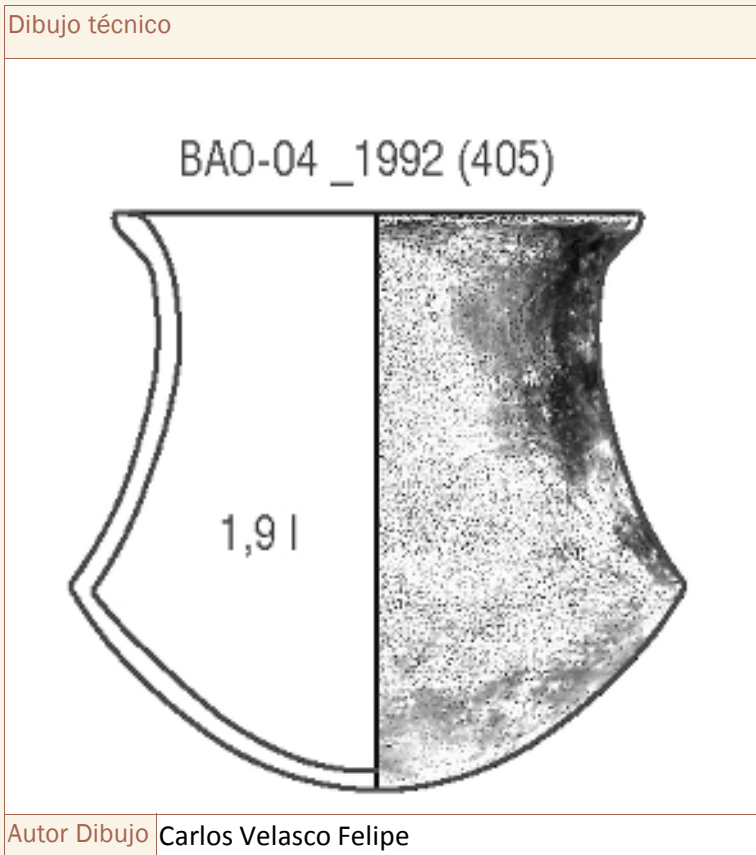

### DIMENSIONES LINEALES

Db <b>14,8</b>	Db <sub>a</sub> <b>11,5</b>	Dm <b>17,3</b>
Am <b>16,1</b>	Aci <b>5,85</b>	Grosor <b>&lt;7mm</b>

### CARACTERÍSTICAS TÉCNICAS

Acabado exterior <b>Bruñido</b>
Cocción <b>Mixta</b>

Acabado interior <b>Bruñido</b>
------------------------------------

Pastas Amarillas  Decoración  Pitorro

Pié  Asa/s  Mamelones  Lengüeta/s

### CAPACIDAD VOLUMÉTRICA

Capacidad total ACAD (ml) <b>medida empírica</b>
Capacidad total empírica (ml) <b>1.900 (F1_750)</b>

### HUELLAS DE USO

ESTRÍAS:

### ANALÍTICAS

Analíticas

### Fotografía



Autor Fotografí

### Contexto material

Fuente / Autor

### Bibliografía

García López 1992: Figura 37; Martínez Santa-Olalla et al. 1947: 94; Celdrán y Velasco 2015c

### Observaciones

Cuerpo inferior de altura variable: 6,1 - 5,6 (se establece la media aritmética en la tabulación)

La pieza nº 1992 (fig. 37) tiene como procedencia el Dpto III, Cista I. Fue hallada el 19 de agosto. Procedería de las excavaciones de SANTA-OLALLA y debe pertenecer a la sepultura 4 (en cista) del Dpto III, que presentaba un ajuar con una vasija de perfil carenado y una alabarda de bronce (MARTÍNEZ SANTA-OLALLA y otros, 1947, pág. 94). (GARCÍA LÓPEZ, M.M.; 1992, p.85).

Autor/a de la ficha

Carlos Velasco Felipe

Fecha de registro

23/02/2012

Fecha última revisión

03/02/2021

Nombre del yacimiento <b>La Bastida</b>	Pedanía - Municipio (Provincia) <b>Totana (Murcia)</b>	Localización de la pieza <b>Museo Arqueológico de Murcia</b>	Tipo de intervención <b>Excavación</b>
Campaña <b>1944</b>	Sector - Zona <b>PDM - Z 0</b>	Contexto <b>Ajuar funerario - Urna</b>	Ámbito <b>Departamento</b>
		Código ámbito <b>D.III (Ext. Nort)</b>	Codificación estratigráfica

Fasificación Yacimineto <b>Fase 2 (2000 - 1750 ANE)</b>	Tipo de datación	Método de datación	Fecha
------------------------------------------------------------	------------------	--------------------	-------

Sigla <b>BAO-09_2001 (653)</b>	Tipología <b>Forma 5</b>	Conservación <b>75-100%</b>	Peso (gr) <b>648,64</b>	Masa (cc) <b>304,00</b>
-----------------------------------	-----------------------------	--------------------------------	----------------------------	----------------------------

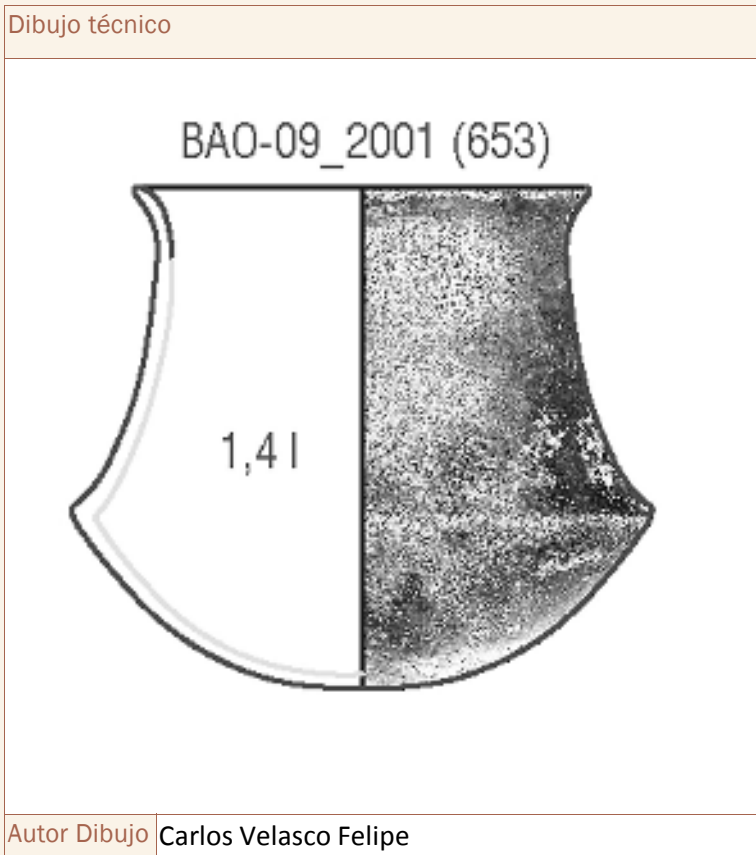

### DIMENSIONES LINEALES

Db <b>12,8</b>	Dbá <b>9,6</b>	Dm <b>15,5</b>
Am <b>13,9</b>	Aci <b>4,65</b>	Grosor <b>&lt;7mm</b>

### CARACTERÍSTICAS TÉCNICAS

Acabado exterior <b>Bruñido</b>
Cocción <b>Oxidante</b>

Acabado interior <b>Bruñido</b>
------------------------------------

Pastas Amarillas  Decoración  Pitorro

Pié  Asa/s  Mamelones  Lengüeta/s

### CAPACIDAD VOLUMÉTRICA

Capacidad total ACAD (ml) <b>1.464,18 (F1_455,16)</b>
Capacidad total empírica (ml) <b>medida ACAD</b>

### HUELLAS DE USO

ESTRÍAS:

### ANALÍTICAS

Analíticas

Fotografía



Autor Fotografía Carlos Velasco Felipe

Contexto material

Fuente / Autor

Bibliografía

García López 1992: Figura 36; Celdrán y Velasco 2015c

Observaciones

Fondos MAM. Cuerpo inferior de altura variable: 4,9 - 4,4 (se establece la media aritmética en la tabulación)

Autor/a de la ficha

Carlos Velasco Felipe

Fecha de registro

04/11/2011

Fecha última revisión

16/01/2021

Nombre del yacimiento <b>La Bastida</b>	Pedanía - Municipio (Provincia) <b>Totana (Murcia)</b>	Localización de la pieza <b>Museo Arqueológico de Murcia</b>	Tipo de intervención <b>Excavación</b>
Campaña <b>1944</b>	Sector - Zona <b>PDM - Z 0</b>	Contexto <b>Ajuar funerario - Urna</b>	Ámbito <b>Departamento</b>
		Código ámbito <b>D.III (Ext. Nort)</b>	Codificación estratigráfica

Fasificación Yacimineto <b>Fase 2 (2000 - 1750 ANE)</b>	Tipo de datación	Método de datación	Fecha
------------------------------------------------------------	------------------	--------------------	-------

Sigla <b>BAO-09_2002 (680)</b>	Tipología <b>Forma 5</b>	Conservación <b>100%</b>	Peso (gr) <b>609,93</b>	Masa (cc) <b>333,00</b>
-----------------------------------	-----------------------------	-----------------------------	----------------------------	----------------------------

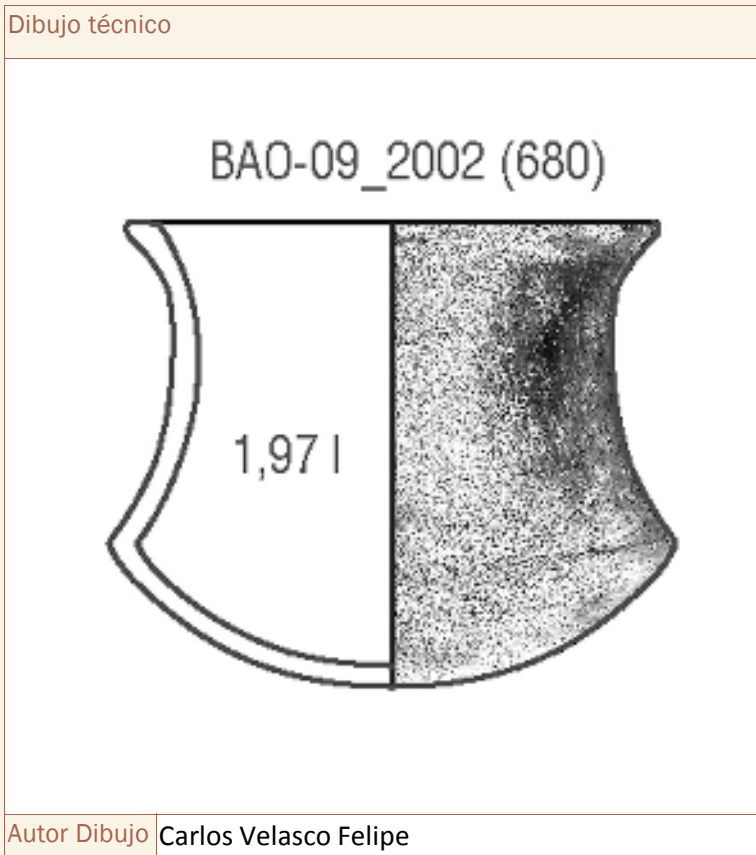

### DIMENSIONES LINEALES

Db <b>11,3</b>	DbA	Dm <b>14,8</b>
Am <b>11,9</b>	Aci <b>4</b>	Grosor <b>&lt;7mm</b>

### CARACTERÍSTICAS TÉCNICAS

Acabado exterior <b>Bruñido</b>
Cocción <b>Oxidante</b>

Acabado interior <b>Bruñido</b>
------------------------------------

- Pastas Amarillas  Decoración  Pitorro
- Pié  Asa/s  Mamelones  Lengüeta/s

### CAPACIDAD VOLUMÉTRICA

Capacidad total ACAD (ml) <b>medida empírica</b>
Capacidad total empírica (ml) <b>1.077,01 (F1_260)</b>

### HUELLAS DE USO

ESTRÍAS:

### ANALÍTICAS

Analíticas

Fotografía



Autor Fotografí Carlos Velasco Felipe

Contexto material

Fuente / Autor

Bibliografía

García López 1992: Figura 36; Celdrán y Velasco 2015c

Observaciones

Exposición permanente (MAM). Domus: DA090138.

Autor/a de la ficha

Carlos Velasco Felipe

Fecha de registro

04/11/2011

Fecha última revisión

16/01/2021

Nombre del yacimiento <b>La Bastida</b>	Pedanía - Municipio (Provincia) <b>Totana (Murcia)</b>	Localización de la pieza <b>Museo Arqueológico de Murcia</b>	Tipo de intervención <b>Excavación</b>
Campaña <b>1944</b>	Sector - Zona <b>PDM - Z 0</b>	Contexto <b>Ajuar funerario</b>	Ámbito <b>Departamento</b>
		Código ámbito	Codificación estratigráfica

Fasificación Yacimineto	Tipo de datación	Método de datación	Fecha

Sigla <b>BAO-102_1995 (581)</b>	Tipología <b>Forma 5</b>	Conservación <b>100%</b>	Peso (gr)	Masa (cc) <b>624,00</b>
------------------------------------	-----------------------------	-----------------------------	-----------	----------------------------

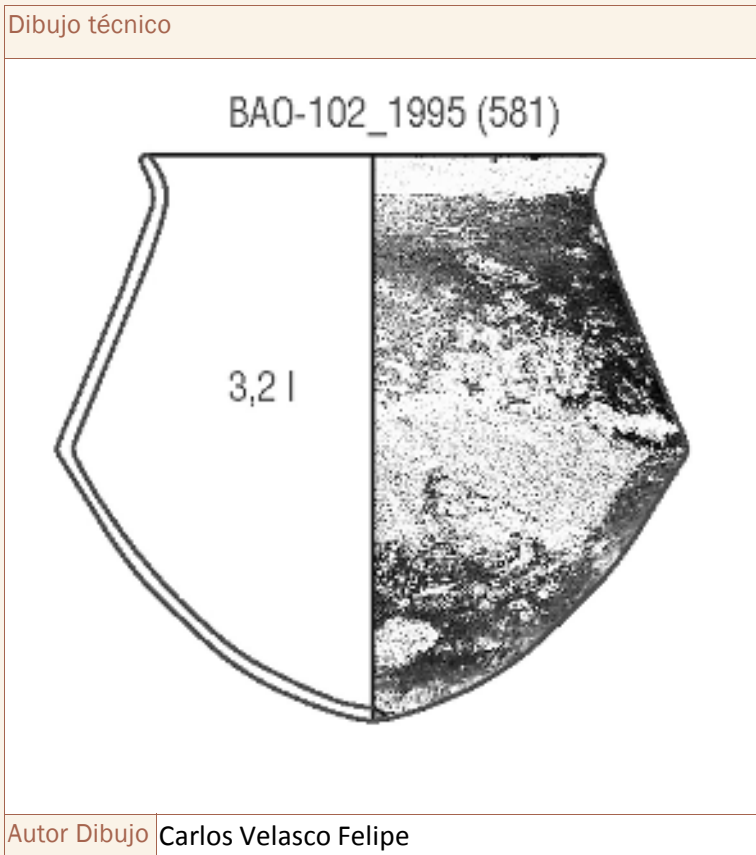

### DIMENSIONES LINEALES

Db <b>15,5</b>	Db <sub>a</sub> <b>13,2</b>	Dm <b>21,6</b>
Am <b>18,1</b>	Aci <b>8,85</b>	Grosor <b>7-10mm</b>

### CARACTERÍSTICAS TÉCNICAS

Acabado exterior <b>Bruñido</b>
Cocción <b>Reductora</b>

Acabado interior <b>Bruñido</b>
------------------------------------

- Pastas Amarillas  Decoración  Pitorro
- Pié  Asa/s  Mamelones  Lengüeta/s

### CAPACIDAD VOLUMÉTRICA

Capacidad total ACAD (ml) <b>medida empírica</b>
Capacidad total empírica (ml) <b>3.200 (F1_1.350)</b>

### HUELLAS DE USO

ESTRÍAS:

### ANALÍTICAS

Analíticas



Fotografía



Autor Fotografí Carlos Velasco Felipe

Contexto material

Fuente / Autor

Bibliografía

García López 1992: Figura 43; Celdrán y Velasco 2015c

Observaciones

Fondos MAM. Cuerpo inferior de altura variable: 9,1 - 8,6 (se establece la media aritmética en la tabulación)

Autor/a de la ficha

Carlos Velasco Felipe

Fecha de registro

23/02/2012

Fecha última revisión

01/02/2021



Nombre del yacimiento  
La Bastida

Pedanía - Municipio (Provincia)  
Totana (Murcia)

Localización de la pieza  
Casa-Museo Arrese (Corella, Navarra)

Tipo de intervención  
Excavación

Campaña  
1944

Sector - Zona  
PDM - Z 0

Contexto  
Ajuar funerario

Ámbito  
Departamento

Código ámbito  
D.IV

Codificación estratigráfica

Fasificación Yacimineto  
Fase 3 (1750 - 1550 ANE)

Tipo de datación

Método de datación

Fecha

Sigla  
BAO-12

Tipología  
Forma 5

Conservación  
100%

Peso (gr)

Masa (cc)  
321,00

Dibujo técnico

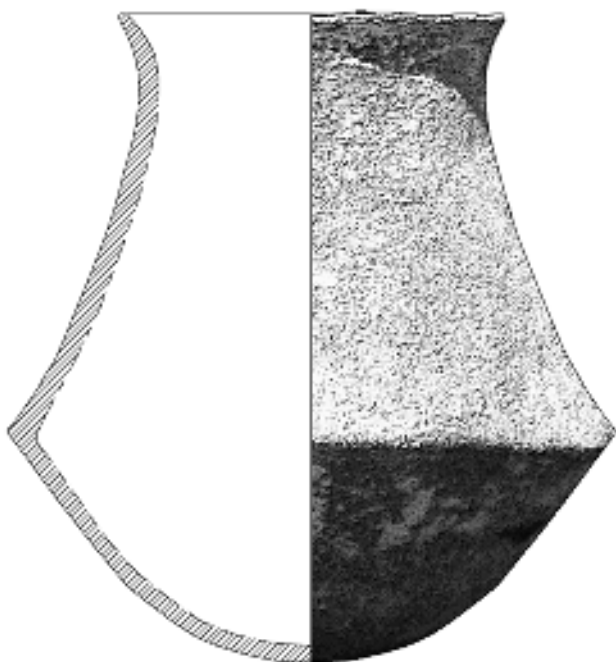

BAO12

Autor Dibujo Carlos Velasco Felipe

### DIMENSIONES LINEALES

Db  
9,9

Db<sub>a</sub>

Dm  
16,1

Am  
16,9

Aci  
5,9

Grosor  
<7mm

### CARACTERÍSTICAS TÉCNICAS

Acabado exterior  
Bruñido

Acabado interior  
Alisado

Cocción  
Mixta

Pastas Amarillas  Decoración  Pitorro

Pié  Asa/s  Mamelones  Lengüeta/s

### CAPACIDAD VOLUMÉTRICA

Capacidad total ACAD (ml)  
1.383,76

Capacidad total empírica (ml)  
medida ACAD

### HUELLAS DE USO

ESTRÍAS:

### ANALÍTICAS

Analíticas

Fotografía



Autor Fotografí Dr.Rafael Micó Pérez y Carlos Velasco Felipe

Contexto material

Fuente / Autor

Bibliografía

Celdrán y Velasco 2015c

Observaciones

Vitrina 3, nº4

Autor/a de la ficha

Carlos Velasco Felipe

Fecha de registro

27/02/2012

Fecha última revisión

14/05/2020

Nombre del yacimiento <b>La Bastida</b>	Pedanía - Municipio (Provincia)	Localización de la pieza <b>Museo Arqueológico de Murcia</b>	Tipo de intervención <b>Excavación</b>
Campaña <b>1944</b>	Sector - Zona <b>PDM - Z 0</b>	Contexto <b>Ajuar funerario - Cenotafio</b>	Ámbito <b>Departamento</b>
		Código ámbito <b>D.IV</b>	Codificación estratigráfica

Fasificación Yacimineto	Tipo de datación	Método de datación	Fecha

Sigla <b>BAO-14_B-1971 (35)</b>	Tipología <b>Forma 5</b>	Conservación <b>100%</b>	Peso (gr)	Masa (cc) <b>750,00</b>
------------------------------------	-----------------------------	-----------------------------	-----------	----------------------------

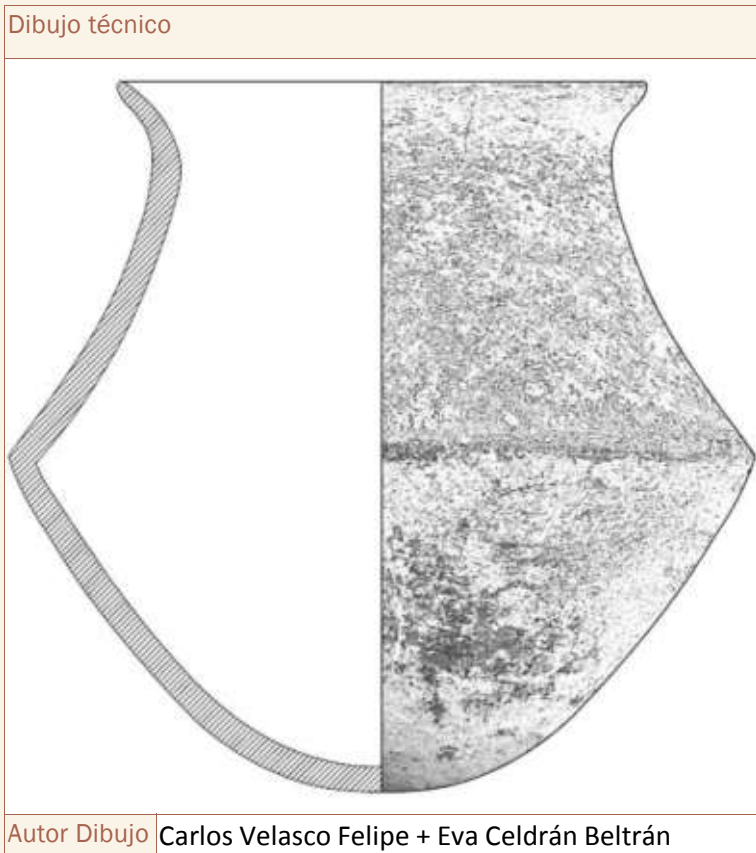

### DIMENSIONES LINEALES

Db <b>14,56</b>	Dbá	Dm <b>20,75</b>
Am <b>19,76</b>	Aci <b>9,12</b>	Grosor <b>7-10mm</b>

### CARACTERÍSTICAS TÉCNICAS

Acabado exterior <b>Bruñido</b>
Cocción

Acabado interior <b>Alisado</b>
------------------------------------

Pastas Amarillas  Decoración  Pitorro

Pié  Asa/s  Mamelones  Lengüeta/s

### CAPACIDAD VOLUMÉTRICA

Capacidad total ACAD (ml) <b>2.868,30 (F1 - 1.224,95)</b>
Capacidad total empírica (ml) <b>medida ACAD</b>

### HUELLAS DE USO

ESTRÍAS:

### ANALÍTICAS

Analíticas

Fotografía



Autor Fotografí Carlos Velasco Felipe

Contexto material

Fuente / Autor

Bibliografía

Celdrán y Velasco 2015c

Observaciones

Fondos MAM. Lote Ayuntamiento de Cartagena.

Autor/a de la ficha

Carlos Velasco Felipe

Fecha de registro

18/02/2019

Fecha última revisión

01/02/2021

Nombre del yacimiento <b>La Bastida</b>	Pedanía - Municipio (Provincia) <b>Totana (Murcia)</b>	Localización de la pieza <b>Casa-Museo Arrese (Corella, Navarra)</b>	Tipo de intervención <b>Excavación</b>
Campaña <b>1944</b>	Sector - Zona <b>PDM - Z 0</b>	Contexto <b>Ajuar funerario</b>	Ámbito <b>Departamento</b>
		Código ámbito <b>D.II - V</b>	Codificación estratigráfica

Fasificación Yacimineto <b>Fase 3 (1750 - 1550 ANE)</b>	Tipo de datación	Método de datación	Fecha
------------------------------------------------------------	------------------	--------------------	-------

Sigla <b>BAO-18 (s.17a)</b>	Tipología <b>Forma 5</b>	Conservación <b>100%</b>	Peso (gr)	Masa (cc) <b>337,00</b>
--------------------------------	-----------------------------	-----------------------------	-----------	----------------------------

#### Dibujo técnico

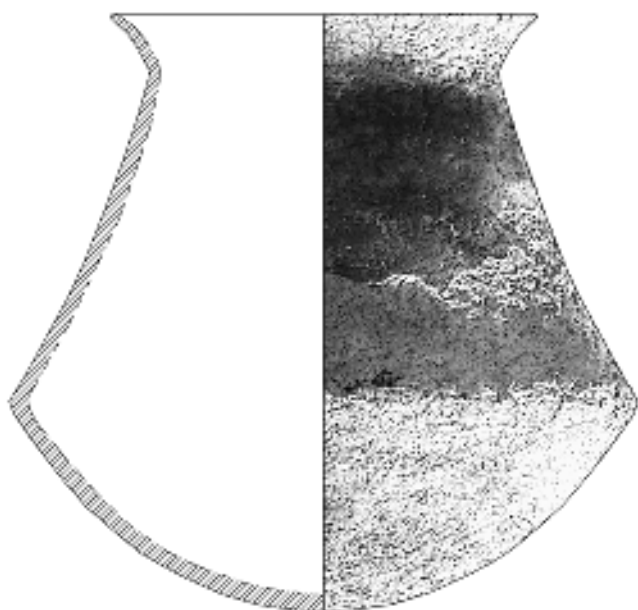

S.17a (BAO18)

Autor Dibujo **Dr.Rafael Micó Pérez y Carlos Velasco Felipe**

#### DIMENSIONES LINEALES

Db <b>12</b>	Db <sub>a</sub>	Dm <b>17,7</b>
Am <b>17,1</b>	Aci <b>6</b>	Grosor <b>&lt;7mm</b>

#### CARACTERÍSTICAS TÉCNICAS

Acabado exterior <b>Bruñido</b>	Acabado interior <b>Alisado</b>
Cocción <b>Mixta</b>	Pastas Amarillas <input type="checkbox"/> Decoración <input type="checkbox"/> Pitorro <input type="checkbox"/>
	Pié <input type="checkbox"/> Asa/s <input type="checkbox"/> Mamelones <input type="checkbox"/> Lengüeta/s <input type="checkbox"/>

#### CAPACIDAD VOLUMÉTRICA

Capacidad total ACAD (ml) <b>2.059,640</b>
Capacidad total empírica (ml) <b>medida ACAD</b>

#### ANALÍTICAS

Analíticas
------------

#### HUELLAS DE USO

ESTRÍAS:
----------

Fotografía



Autor Fotografía Dr.Rafael Micó Pérez y Carlos Velasco Felipe

Contexto material

Fuente / Autor

Bibliografía

nº17 en diario de del Val, 1944

Observaciones

Vitrina 3, nº1 (con etiqueta adherida en el interior: "17a"). Procede de BAO-18 (nº17 en diario de del Val, 1944)

Autor/a de la ficha

Carlos Velasco Felipe

Fecha de registro

27/02/2012

Fecha última revisión

03/02/2021

Nombre del yacimiento  
**La Bastida**

Pedanía - Municipio (Provincia)  
**Totana (Murcia)**

Localización de la pieza  
**Museo Arqueológico de Murcia**

Tipo de intervención  
**Excavación**

Campaña  
**1944**

Sector - Zona  
**PDM - Z 0**

Contexto  
**Ajuar funerario**

Ámbito  
**Departamento**

Código ámbito  
**D.IX (Ext.Este)**

Codificación estratigráfica

Fasificación Yacimineto  
**Fase 3 (1750 - 1550 ANE)**

Tipo de datación

Método de datación

Fecha

Sigla  
**BAO-27\_B-1966 (30)**

Tipología  
**Forma 5**

Conservación  
**100%**

Peso (gr)

Masa (cc)  
**828,00**

Dibujo técnico



### DIMENSIONES LINEALES

Db  
**15,8**

Db<sub>a</sub>

D<sub>m</sub>  
**19,7**

A<sub>m</sub>  
**23,5**

A<sub>c</sub>  
**10**

Grosor  
**7-10mm**

### CARACTERÍSTICAS TÉCNICAS

Acabado exterior  
**Bruñido**

Acabado interior  
**Alisado**

Cocción

Pastas Amarillas  Decoración  Pitorro

Pié  Asa/s  Mamelones  Lengüeta/s

### CAPACIDAD VOLUMÉTRICA

Capacidad total ACAD (ml)  
**3.672,11 (F1 - 1.271,42)**

Capacidad total empírica (ml)  
**medida ACAD**

### HUELLAS DE USO

ESTRÍAS:

### ANALÍTICAS

Analíticas

Autor Dibujo **Carlos Velasco Felipe + Eva Celdrán Beltrán**

Fotografía



Autor Fotografí Carlos Velasco Felipe

Contexto material

Empty box for material context.

Fuente / Autor

Bibliografía

Celdrán y Velasco 2015c

Observaciones

Empty box for observations.

Autor/a de la ficha

Carlos Velasco Felipe

Fecha de registro

07/02/2017

Fecha última revisión

01/02/2021



Nombre del yacimiento  
La Bastida

Pedanía - Municipio (Provincia)  
Totana (Murcia)

Localización de la pieza  
Museo Arqueológico de Murcia

Tipo de intervención  
Excavación

Campaña  
1944

Sector - Zona  
PDM - Z 0

Contexto  
Ajuar funerario

Ámbito  
Departamento

Código ámbito  
D.VII

Codificación estratigráfica

Fasificación Yacimineto

Tipo de datación

Método de datación

Fecha

Sigla  
BAO-33\_1997 (643)

Tipología  
Forma 5

Conservación  
100%

Peso (gr)

Masa (cc)  
350,00

Dibujo técnico

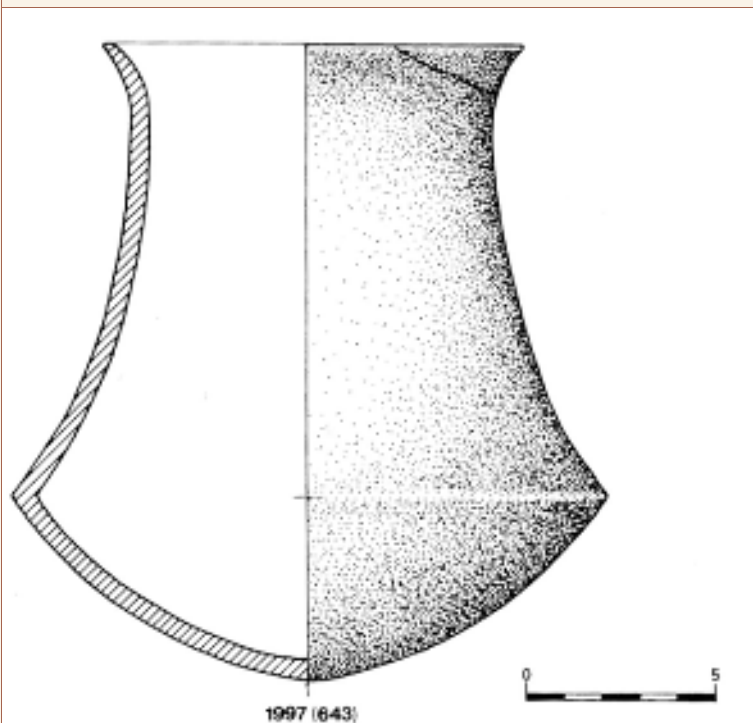

Autor Dibujo Carlos Velasco Felipe + Eva Celdrán Beltrán

### DIMENSIONES LINEALES

Db  
10,7

Db<sub>a</sub>  
9,8

D<sub>m</sub>  
15

A<sub>m</sub>  
16

A<sub>c</sub>  
4,75

Grosor  
<7mm

### CARACTERÍSTICAS TÉCNICAS

Acabado exterior  
Bruñido

Acabado interior  
Bruñido (borde) + Alisado

Cocción  
Mixta

Pastas Amarillas  Decoración  Pitorro

Pié  Asa/s  Mamelones  Lengüeta/s

### CAPACIDAD VOLUMÉTRICA

Capacidad total ACAD (ml)  
1.236,15 (F1 - 250)

Capacidad total empírica (ml)  
medida ACAD

### HUELLAS DE USO

ESTRÍAS:

### ANALÍTICAS

Analíticas

Fotografía



Autor Fotografía Carlos Velasco Felipe

Contexto material

Fuente / Autor

Bibliografía

García López 1992: Figura 37; Celdrán y Velasco 2015c

Observaciones

Fondos MAM

Autor/a de la ficha

Carlos Velasco Felipe

Fecha de registro

23/02/2012

Fecha última revisión

03/02/2021

Nombre del yacimiento  
La Bastida

Pedanía - Municipio (Provincia)  
Totana (Murcia)

Localización de la pieza  
Museo Arqueológico de Murcia

Tipo de intervención  
Excavación

Campaña  
1944

Sector - Zona  
PDM - Z 0

Contexto  
Ajuar funerario

Ámbito  
Departamento

Código ámbito  
D.VII

Codificación estratigráfica

Fasificación Yacimineto

Tipo de datación

Método de datación

Fecha

Sigla  
BAO-34\_1994 (573)

Tipología  
Forma 5

Conservación  
100%

Peso (gr)  
841,01

Masa (cc)  
410,00

#### Dibujo técnico

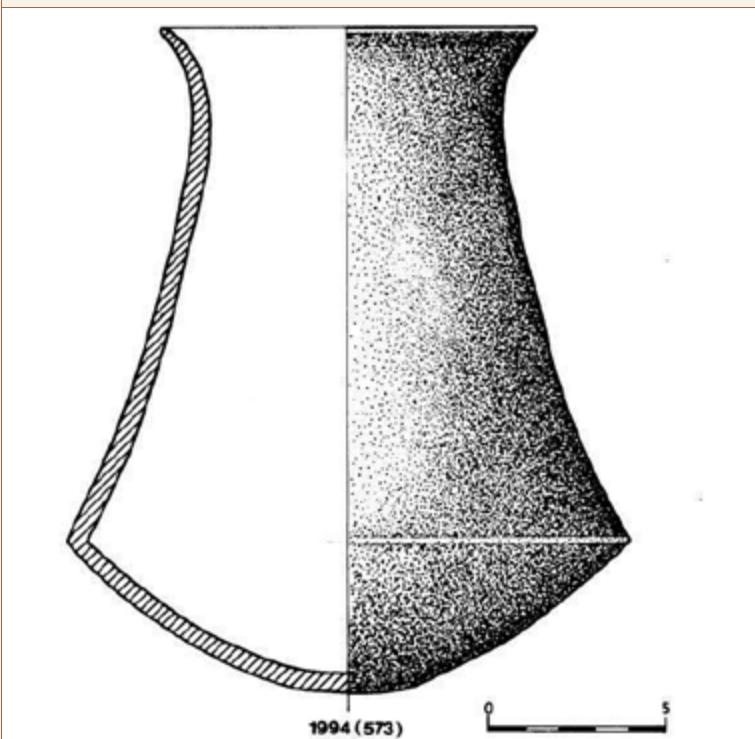

Autor Dibujo Carlos Velasco Felipe + Eva Celdrán Beltrán

#### DIMENSIONES LINEALES

Db  
10,3

Db<sub>a</sub>

Dm  
15,5

Am  
17,8

Aci  
3,3

Grosor  
<7mm

#### CARACTERÍSTICAS TÉCNICAS

Acabado exterior  
Bruñido

Acabado interior  
Bruñido

Cocción  
Mixta

Pastas Amarillas  Decoración  Pitorro

Pié  Asa/s  Mamelones  Lengüeta/s

#### CAPACIDAD VOLUMÉTRICA

Capacidad total ACAD (ml)  
medida empírica

Capacidad total empírica (ml)  
1.400 (F1\_400)

#### HUELLAS DE USO

ESTRÍAS:

#### ANALÍTICAS

Analíticas

Fotografía



Autor Fotografía Carlos Velasco Felipe

Contexto material

Fuente / Autor

Bibliografía

García López 1992: Figura 27; Celdrán y Velasco 2015c

Observaciones

Exposición permanente (MAM). Domus: DA090184.

Autor/a de la ficha

Carlos Velasco Felipe

Fecha de registro

04/11/2011

Fecha última revisión

03/02/2021

Nombre del yacimiento <b>La Bastida</b>	Pedanía - Municipio (Provincia) <b>Totana (Murcia)</b>	Localización de la pieza <b>Museo Arqueológico de Murcia</b>	Tipo de intervención <b>Excavación</b>
Campaña <b>1945</b>	Sector - Zona <b>PDM - Z 0</b>	Contexto <b>Ajuar funerario</b>	Ámbito <b>Departamento</b>
		Código ámbito <b>D.VIII / Sep.12</b>	Codificación estratigráfica

Fasificación Yacimineto	Tipo de datación	Método de datación	Fecha

Sigla <b>BAO-39_1936</b>	Tipología <b>Forma 5</b>	Conservación <b>75-100%</b>	Peso (gr) <b>803,85</b>	Masa (cc) <b>292,00</b>
-----------------------------	-----------------------------	--------------------------------	----------------------------	----------------------------

Dibujo técnico

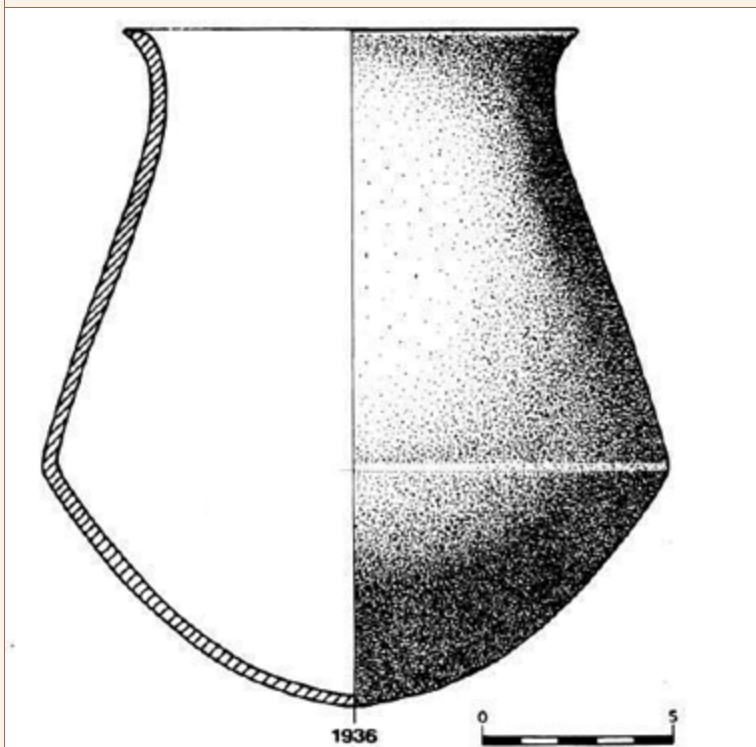

Autor Dibujo **Carlos Velasco Felipe + Eva Celdrán Beltrán**

DIMENSIONES LINEALES

Db <b>11,1</b>	Db <sub>a</sub> <b>8,7</b>	Dm <b>15,3</b>
Am <b>16,7</b>	Aci <b>6,1</b>	Grosor <b>7-10mm</b>

CARACTERÍSTICAS TÉCNICAS

Acabado exterior <b>Bruñido</b>
Cocción <b>Oxidante</b>

Acabado interior <b>Bruñido</b>
------------------------------------

Pastas Amarillas  Decoración  Pitorro   
Pié  Asa/s  Mamelones  Lengüeta/s

CAPACIDAD VOLUMÉTRICA

Capacidad total ACAD (ml) <b>medida empírica</b>
Capacidad total empírica (ml) <b>1.450 (F1_400)</b>

HUELLAS DE USO

ESTRÍAS:

ANALÍTICAS

Analíticas

### Fotografía



Autor Fotografí Carlos Velasco Felipe

### Contexto material

Fuente / Autor

### Bibliografía

García López 1992: Figura 34; Celdrán y Velasco 2015c

### Observaciones

Cuerpo inferior de altura variable: 6,7 - 5,5 (se establece la media aritmética en la tabulación)  
La pieza Nro. 1.936 (fig. 34) tiene como indicación "Dep. VIII, Sep. 45", lo cual concuerda perfectamente con la descripción de MARTÍNEZ SANTA-OLALLA (1947, pág. 102) que habla de esta sepultura "en urna doble", con ajuar al exterior de una vasija de perfil carenado con la boca tapada, con un fragmento de vasija recortado "ad hoc". (GARCÍA LÓPEZ, M.M.; 1992, p.84).

Autor/a de la ficha

Carlos Velasco Felipe

Fecha de registro

04/11/2011

Fecha última revisión

01/03/2017

Nombre del yacimiento  
**La Bastida**

Pedanía - Municipio (Provincia)  
**Totana (Murcia)**

Localización de la pieza  
**Museo Arqueológico de Murcia**

Tipo de intervención  
**Excavación**

Campaña  
**1944**

Sector - Zona  
**PDM - Z 0**

Contexto  
**Ajuar funerario**

Ámbito  
**Departamento**

Código ámbito  
**D.VIII**

Codificación estratigráfica

Fasificación Yacimineto

Tipo de datación

Método de datación

Fecha

Sigla  
**BAO-42\_1973 (37)**

Tipología  
**Forma 5**

Conservación  
**75-100%**

Peso (gr)

Masa (cc)  
**273,00**

Dibujo técnico

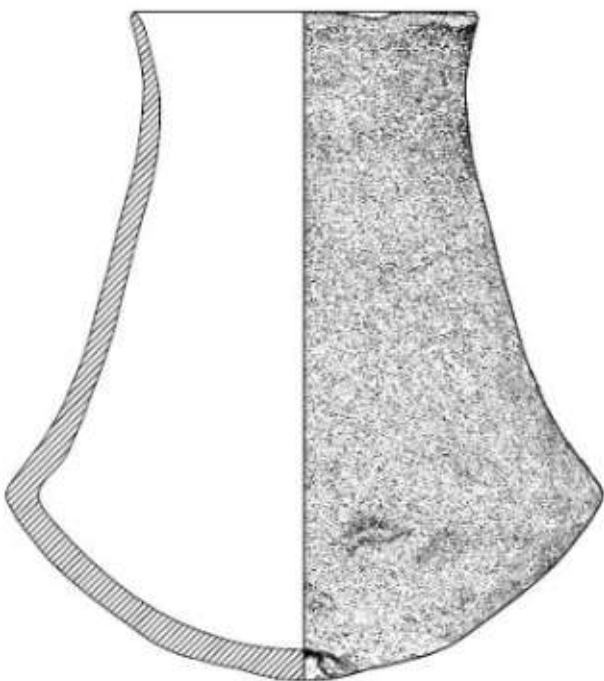

### DIMENSIONES LINEALES

Db  
**8**

Db<sub>a</sub>  
**7,4**

D<sub>m</sub>  
**13,8**

A<sub>m</sub>  
**15,4**

A<sub>ci</sub>  
**4,35**

Grosor  
**<7mm**

### CARACTERÍSTICAS TÉCNICAS

Acabado exterior  
**Bruñido**

Acabado interior  
**Bruñido (borde) + Alisado**

Cocción

Pastas Amarillas  Decoración  Pitorro

Pié  Asa/s  Mamelones  Lengüeta/s

### CAPACIDAD VOLUMÉTRICA

Capacidad total ACAD (ml)  
**866,19**

Capacidad total empírica (ml)  
**medida ACAD**

### HUELLAS DE USO

ESTRÍAS:

Autor Dibujo **Carlos Velasco Felipe + Eva Celdrán Beltrán**

### ANALÍTICAS

Analíticas



Fotografía



Autor Fotografí Carlos Velasco Felipe

Contexto material

Fuente / Autor

Bibliografía

García López 1992: Figura 32; Celdrán y Velasco 2015c

Observaciones

Fondos MAM. Lote Ayuntamiento de Cartagena. N°Inv37 Ayto. Cartagena. Esta pieza aparece en una de las fotos de Cuadrado, y corresponde a la cista 2.

Autor/a de la ficha

Carlos Velasco Felipe

Fecha de registro

04/11/2011

Fecha última revisión

16/01/2021



Nombre del yacimiento <b>La Bastida</b>	Pedanía - Municipio (Provincia) <b>Totana (Murcia)</b>	Localización de la pieza <b>Museo Arqueológico de Murcia</b>	Tipo de intervención <b>Excavación</b>
Campaña <b>1945</b>	Sector - Zona <b>PDM - Z 0</b>	Contexto <b>Ajuar funerario</b>	Ámbito <b>Departamento</b>
		Código ámbito <b>D.VIII</b>	Codificación estratigráfica

Fasificación Yacimineto	Tipo de datación	Método de datación	Fecha

Sigla <b>BAO-45_1996 (600)</b>	Tipología <b>Forma 5</b>	Conservación <b>100%</b>	Peso (gr) <b>2.371,68</b>	Masa (cc) <b>932,00</b>
-----------------------------------	-----------------------------	-----------------------------	------------------------------	----------------------------

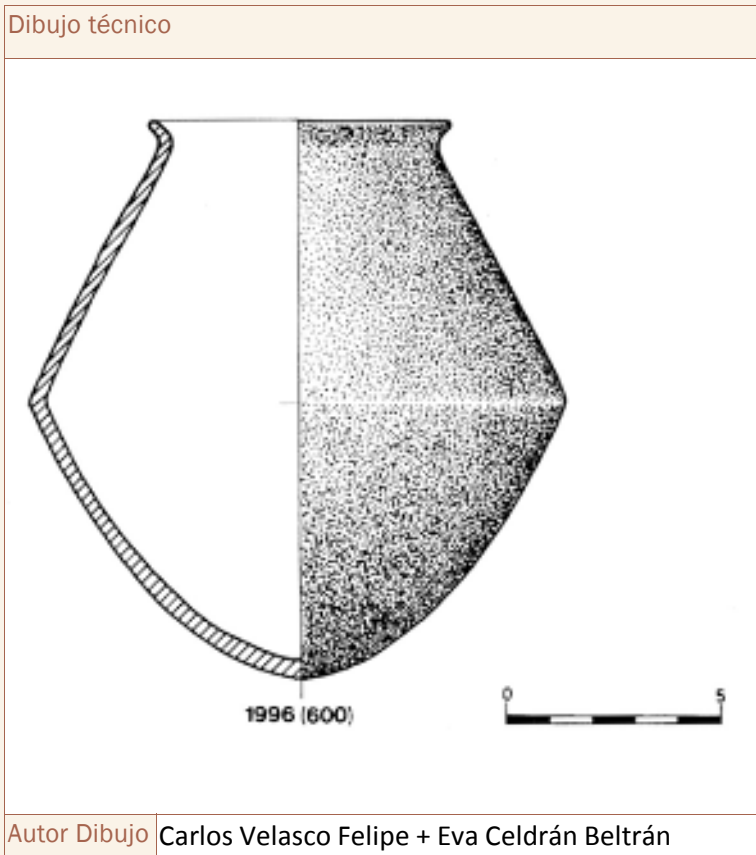

### DIMENSIONES LINEALES

Db <b>14,5</b>	Db <sub>a</sub> <b>12</b>	Dm <b>24,3</b>
Am <b>24,7</b>	Aci <b>10,2</b>	Grosor <b>&lt;7mm</b>

### CARACTERÍSTICAS TÉCNICAS

Acabado exterior <b>Bruñido</b>
Cocción <b>Reductora</b>

Acabado interior <b>Bruñido</b>
------------------------------------

- Pastas Amarillas  Decoración  Pitorro
- Pié  Asa/s  Mamelones  Lengüeta/s

### CAPACIDAD VOLUMÉTRICA

Capacidad total ACAD (ml) <b>medida empírica</b>
Capacidad total empírica (ml) <b>5.450 (F1_1.800)</b>

### HUELLAS DE USO

ESTRÍAS:

### ANALÍTICAS

Analíticas

Fotografía



Autor Fotografí Carlos Velasco Felipe

Contexto material



Fuente / Autor

Bibliografía

García López 1992: Figura 39; Celdrán y Velasco 2015c

Observaciones

Fondos MAM. Cuerpo inferior de altura variable: 10,7 - 9,7 (se establece la media aritmética en la tabulación)

Autor/a de la ficha

Carlos Velasco Felipe

Fecha de registro

23/02/2012

Fecha última revisión

01/02/2021

Nombre del yacimiento  
La Bastida

Pedanía - Municipio (Provincia)  
Totana (Murcia)

Localización de la pieza  
Museo Arqueológico de Murcia

Tipo de intervención  
Excavación

Campaña  
1945

Sector - Zona  
PDM - Z 0

Contexto  
Ajuar funerario

Ámbito  
Departamento

Código ámbito  
D.XIV

Codificación estratigráfica

Fasificación Yacimineto  
Fase 3 (1750 - 1550 ANE)

Tipo de datación

Método de datación

Fecha

Sigla  
BAO-80\_2009 (705)

Tipología  
Forma 5

Conservación  
50-75%

Peso (gr)

Masa (cc)  
268,00

Dibujo técnico

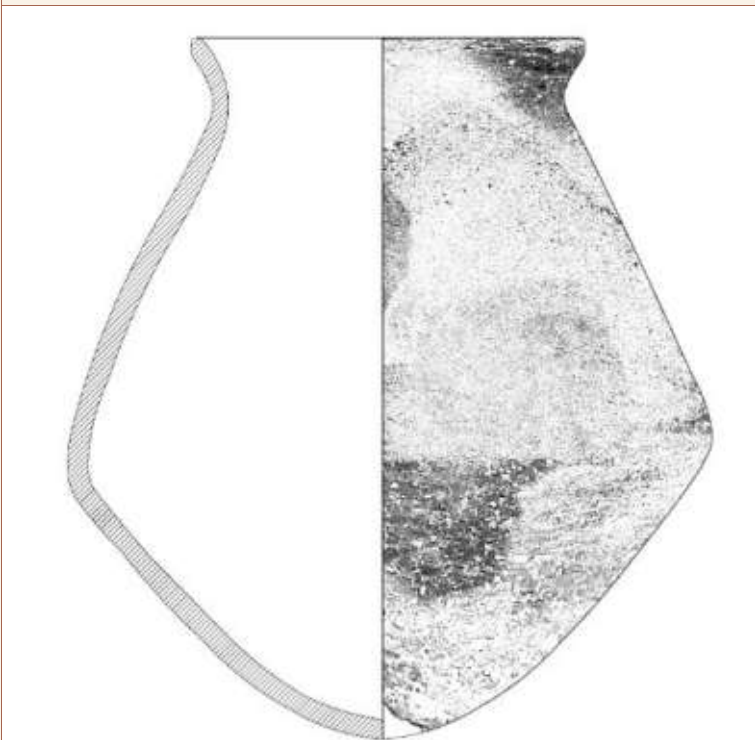

Autor Dibujo Carlos Velasco Felipe + Eva Celdrán Beltrán

### DIMENSIONES LINEALES

Db  
12,5

Db<sub>a</sub>  
10,4

D<sub>m</sub>  
20,4

A<sub>m</sub>  
21,2

A<sub>ci</sub>  
6,95

Grosor  
7-10mm

### CARACTERÍSTICAS TÉCNICAS

Acabado exterior  
Bruñido

Acabado interior  
Bruñido

Cocción  
Mixta

Pastas Amarillas  Decoración  Pitorro

Pié  Asa/s  Mamelones  Lengüeta/s

### CAPACIDAD VOLUMÉTRICA

Capacidad total ACAD (ml)  
medida empírica

Capacidad total empírica (ml)  
3.350 (F1\_800)

### HUELLAS DE USO

ESTRÍAS:

### ANALÍTICAS

Analíticas

Fotografía



Autor Fotografí Carlos Velasco Felipe

Contexto material

Fuente / Autor

Bibliografía

García López 1992: Figura 35; Celdrán y Velasco 2015c

Observaciones

Cronología sugerida! Cuerpo inferior de altura variable: 7,7 - 6,2 (se establece la media aritmética en la tabulación)  
Exposición permanente (MAM). Domus: DA090186?.

Autor/a de la ficha

Carlos Velasco Felipe

Fecha de registro

17/02/2012

Fecha última revisión

01/02/2021

Nombre del yacimiento <b>La Bastida</b>	Pedanía - Municipio (Provincia)	Localización de la pieza <b>Museo Arqueológico de Murcia</b>	Tipo de intervención <b>Excavación</b>
Campaña <b>1945</b>	Sector - Zona <b>PDM - Z 0</b>	Contexto <b>Urna funeraria</b>	Ámbito <b>Departamento</b>
		Código ámbito <b>D.XX</b>	Codificación estratigráfica

Fasificación Yacimineto	Tipo de datación	Método de datación	Fecha

Sigla <b>BAO-81_1699 (642)</b>	Tipología <b>Forma 5</b>	Conservación <b>50-75%</b>	Peso (gr)	Masa (cc) <b>7.025,00</b>
-----------------------------------	-----------------------------	-------------------------------	-----------	------------------------------

Dibujo técnico



Autor Dibujo **Carlos Velasco Felipe + Eva Celdrán Beltrán**

### DIMENSIONES LINEALES

Db <b>36,87</b>	DbA	Dm <b>46,18</b>
Am <b>39,6</b>	Aci <b>22,5</b>	Grosor <b>&gt;10mm</b>

### CARACTERÍSTICAS TÉCNICAS

Acabado exterior <b>Semi-bruñido</b>	Acabado interior <b>Alisado</b>
Cocción <b>Mixta</b>	Pastas Amarillas <input type="checkbox"/> Decoración <input type="checkbox"/> Pitorro <input type="checkbox"/>
	Pié <input type="checkbox"/> Asa/s <input type="checkbox"/> Mamelones <input type="checkbox"/> Lengüeta/s <input type="checkbox"/>

### CAPACIDAD VOLUMÉTRICA

Capacidad total ACAD (ml) <b>34.466,85 (F1_17.199)</b>
Capacidad total empírica (ml) <b>medida ACAD</b>

### ANALÍTICAS

Analíticas

### HUELLAS DE USO

ESTRÍAS:

Fotografía



Autor Fotografí Carlos Velasco Felipe

Contexto material

Fuente / Autor

Bibliografía

Observaciones

Exposición permanente (MAM). Domus: DA090186?. Le falta fondo (altura inferida)

Autor/a de la ficha

Carlos Velasco Felipe

Fecha de registro

18/02/2019

Fecha última revisión

18/12/2020

Nombre del yacimiento <b>La Bastida</b>	Pedanía - Municipio (Provincia) <b>Totana (Murcia)</b>	Localización de la pieza <b>Museo Arqueológico de Murcia</b>	Tipo de intervención <b>Excavación</b>
Campaña <b>1948</b>	Sector - Zona <b>PDM - Z 0</b>	Contexto <b>Ajuar funerario</b>	Ámbito <b>Departamento</b>
		Código ámbito <b>D.XVIII</b>	Codificación estratigráfica

Fasificación Yacimineto	Tipo de datación	Método de datación	Fecha

Sigla <b>BAR-02_2008 (695)</b>	Tipología <b>Forma 5</b>	Conservación <b>100%</b>	Peso (gr) <b>812,29</b>	Masa (cc) <b>319,00</b>
-----------------------------------	-----------------------------	-----------------------------	----------------------------	----------------------------

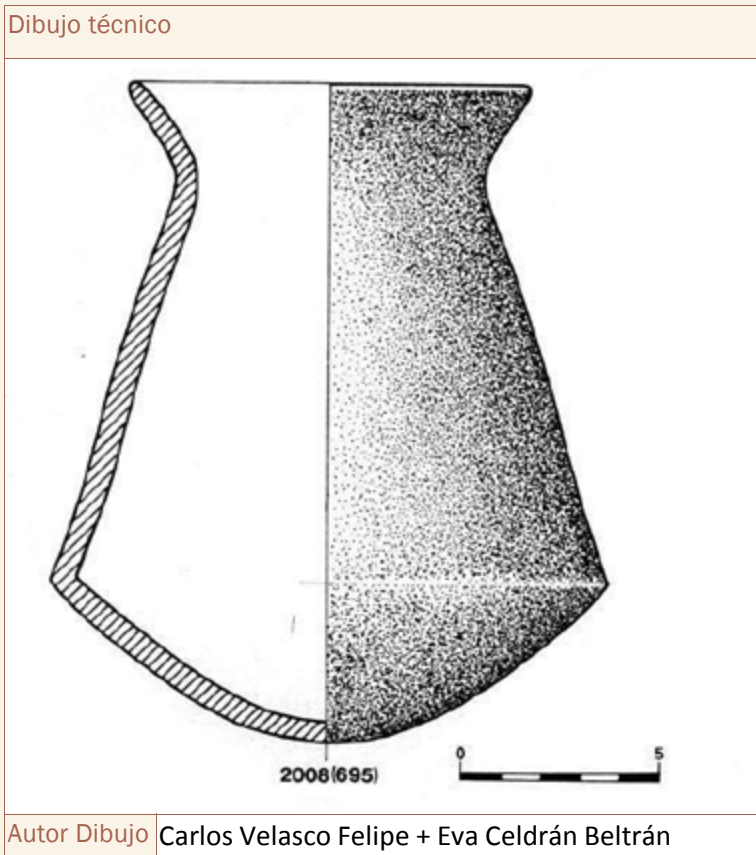

### DIMENSIONES LINEALES

Db <b>10,1</b>	Db <sub>a</sub> <b>7,3</b>	Dm <b>14,4</b>
Am <b>16</b>	Aci <b>3,6</b>	Grosor <b>7-10mm</b>

### CARACTERÍSTICAS TÉCNICAS

Acabado exterior <b>Bruñido</b>
Cocción <b>Oxidante</b>

Acabado interior <b>Bruñido</b>
------------------------------------

Pastas Amarillas  Decoración  Pitorro

Pié  Asa/s  Mamelones  Lengüeta/s

### CAPACIDAD VOLUMÉTRICA

Capacidad total ACAD (ml) <b>medida empírica</b>
Capacidad total empírica (ml) <b>1.050 (F1_300)</b>

### HUELLAS DE USO

ESTRÍAS:

### ANALÍTICAS

Analíticas

Fotografía



Autor Fotografí Carlos Velasco Felipe

Contexto material



Fuente / Autor

Bibliografía

García López 1992: Figura 29; Celdrán y Velasco 2015c

Observaciones

Fondos MAM.  
Está en duda aun que se trate de BAR 2 (ver si logramos confirmarlo)

Autor/a de la ficha

Carlos Velasco Felipe

Fecha de registro

04/11/2011

Fecha última revisión

03/02/2021



Nombre del yacimiento  
La Bastida

Pedanía - Municipio (Provincia)  
Totana (Murcia)

Localización de la pieza  
Museo Arqueológico de Murcia

Tipo de intervención  
Excavación

Campaña  
1944 - 1950

Sector - Zona  
PDM - Z 0

Contexto  
Ajuar funerario - Cista

Ámbito  
Departamento

Código ámbito  
D.XIX

Codificación estratigráfica

Fasificación Yacimineto

Tipo de datación

Método de datación

Fecha

Sigla  
BAR-12\_1977

Tipología  
Forma 5

Conservación  
Indeterminada

Peso (gr)

Masa (cc)  
335,00

Dibujo técnico

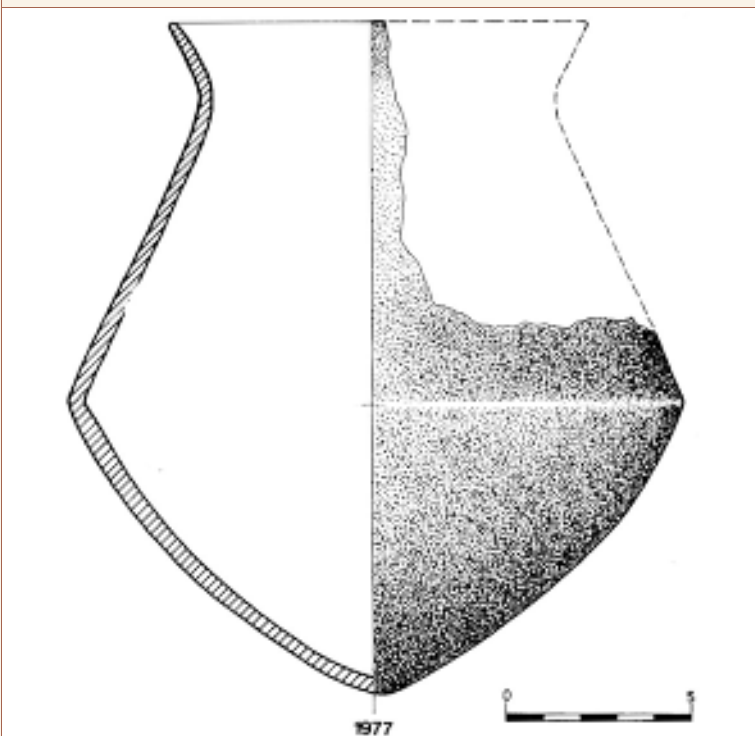

Autor Dibujo M<sup>a</sup> Magdalena García López

### DIMENSIONES LINEALES

Db  
13

Db<sub>a</sub>  
9,22

Dm  
20

Am  
18

Aci  
6

Grosor  
<7mm

### CARACTERÍSTICAS TÉCNICAS

Acabado exterior  
Bruñido

Acabado interior  
Alisado

Cocción  
Mixta

Pastas Amarillas  Decoración  Pitorro

Pié  Asa/s  Mamelones  Lengüeta/s

### CAPACIDAD VOLUMÉTRICA

Capacidad total ACAD (ml)  
1.663,66

Capacidad total empírica (ml)  
medida ACAD

### HUELLAS DE USO

ESTRÍAS:

### ANALÍTICAS

Analíticas

Fotografía	
Autor Fotografí	

Contexto material	
Fuente / Autor	

Bibliografía
García López 1992: Figura 39; Ruiz Argilés 1948: 74; Celdrán y Velasco 2015c

Observaciones
La vasija Nº1977 (fig. 39) presentaba una tarjeta en la que ponía: "Cista 2 (Totana, 1948)". Ésta no pertenece a la excavación de SANTA-OLALLA; sino a la que realizaron posteriormente RUIZ ARGILÉS y PSAC-MON en 1948. Y debe pertenecer a la sepultura 12 (que es la segunda cista hallada en esa campaña) del Dpto. XIX (RUIZ ARGILÉS. 1948; pág. 74). (GARCÍA LÓPEZ, M.M.; 1992, p.85).

Autor/a de la ficha
Carlos Velasco Felipe

Fecha de registro
23/02/2012

Fecha última revisión
03/02/2021

Nombre del yacimiento  
La Bastida

Pedanía - Municipio (Provincia)  
Totana (Murcia)

Localización de la pieza  
Museo Arqueológico de Murcia

Tipo de intervención  
Excavación

Campaña  
1948

Sector - Zona  
PDM - Z 0

Contexto  
Ajuar funerario

Ámbito

Código ámbito

Codificación estratigráfica

Fasificación Yacimineto  
Fase 2 (2000 - 1750 ANE)

Tipo de datación

Método de datación

Fecha

Sigla  
BAR-15\_1942

Tipología  
Forma 5

Conservación  
75-100%

Peso (gr)  
144,63

Masa (cc)  
78,00

Dibujo técnico

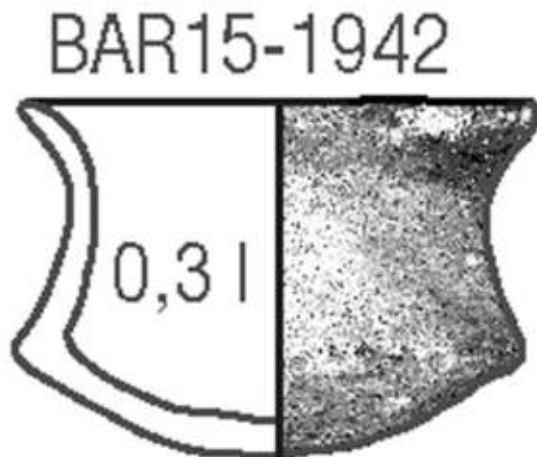

Autor Dibujo Carlos Velasco Felipe + Eva Celdrán Beltrán

### DIMENSIONES LINEALES

Db  
8,6

Db<sub>a</sub>  
5,8

Dm  
8,6

Am  
5,7

Aci  
1,7

Grosor  
<7mm

### CARACTERÍSTICAS TÉCNICAS

Acabado exterior

Acabado interior

Cocción

Pastas Amarillas  Decoración  Pitorro

Pié  Asa/s  Mamelones  Lengüeta/s

### CAPACIDAD VOLUMÉTRICA

Capacidad total ACAD (ml)  
medida empírica

Capacidad total empírica (ml)  
300

### HUELLAS DE USO

ESTRÍAS:

### ANALÍTICAS

Analíticas

Fotografía



Autor Fotografí Carlos Velasco Felipe

Contexto material

Fuente / Autor

Bibliografía

García López 1992: Figura 31; Celdrán y Velasco 2015c

Observaciones

Fondos MAM... Está aun en duda que sea esa tumba (corroborar)

Autor/a de la ficha

Carlos Velasco Felipe

Fecha de registro

04/11/2011

Fecha última revisión

24/01/2021



### Fotografía



Autor Fotografía ASOME - J.A.Soldevilla

### Contexto material

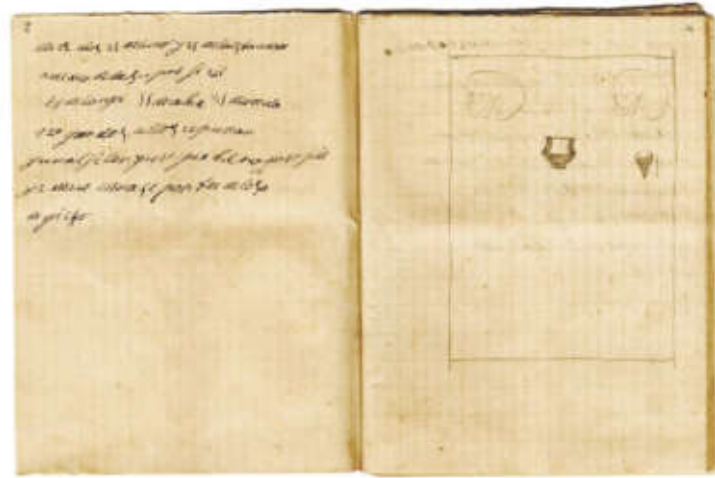

Diario realizado por Pedro Flores durante las excavaciones en La Bastida: tumba 2

Fuente / Autor Diario excavación de La Bastida\_Pedro Flores (18

### Bibliografía

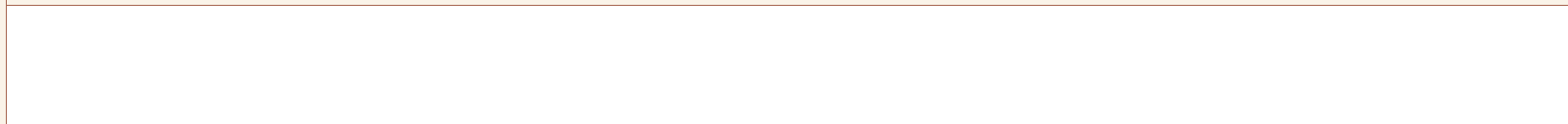

### Observaciones

Nº 147. La Bastida - T2. Caisse 31. 22-01-1886  
El ajuar incluye puñal y punzón. / en la masa se ha descartado el pie

Autor/a de la ficha

Carlos Velasco Felipe

Fecha de registro

19/04/2012

Fecha última revisión

23/01/2021

Nombre del yacimiento  
La Bastida

Pedanía - Municipio (Provincia)  
Totana (Murcia)

Localización de la pieza  
MRHA-Bruselas

Tipo de intervención  
Excavación

Campaña  
1886

Sector - Zona

Contexto  
Ajuar funerario - Covacha/Urna

Ámbito

Código ámbito

Codificación estratigráfica

Fasificación Yacimineto  
Fase 3 (1750 - 1550 ANE)

Tipo de datación

Método de datación

Fecha

Sigla  
BAS-12\_B-1362 (17)

Tipología  
Forma 5

Conservación  
100%

Peso (gr)

Masa (cc)  
350,00

Dibujo técnico

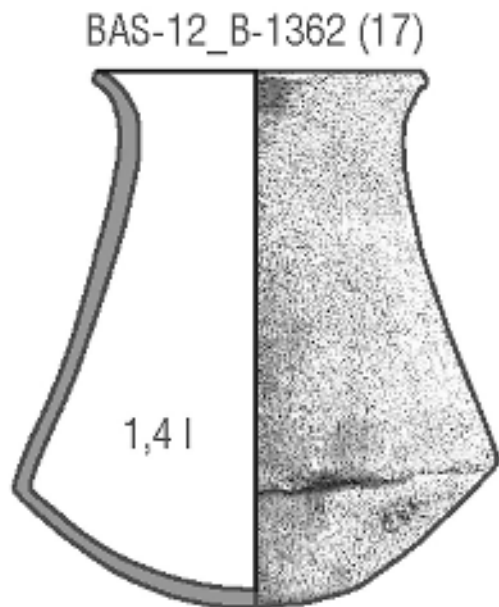

Autor Dibujo Carlos Velasco Felipe

### DIMENSIONES LINEALES

Db  
8,8

Db<sub>a</sub>

D<sub>m</sub>  
13,4

A<sub>m</sub>  
14,6

A<sub>c</sub>  
4,2

Grosor  
<7mm

### CARACTERÍSTICAS TÉCNICAS

Acabado exterior  
Bruñido

Acabado interior  
Bruñido (borde) + Alisado

Cocción  
Mixta

Pastas Amarillas  Decoración  Pitorro

Pié  Asa/s  Mamelones  Lengüeta/s

### CAPACIDAD VOLUMÉTRICA

Capacidad total ACAD (ml)  
1.406,12 (F1\_282,9)

Capacidad total empírica (ml)  
medida ACAD

### HUELLAS DE USO

ESTRÍAS:

### ANALÍTICAS

Analíticas

Fotografía



Autor Fotografi

Contexto material

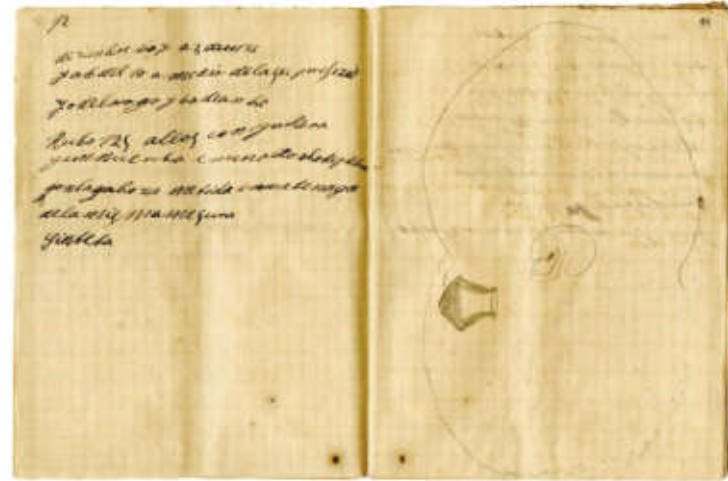

Diario realizado por Pedro Flores durante las excavaciones en La Bastida: tumba 12

Fuente / Autor Diario excavación de La Bastida\_Pedro Flores (18

Bibliografía

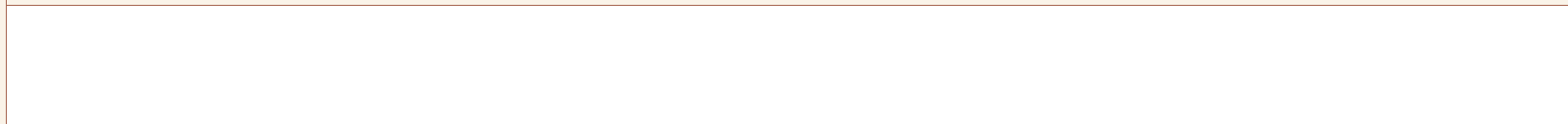

Observaciones

07-12-1886

Autor/a de la ficha  
Carlos Velasco Felipe

Fecha de registro  
16/09/2017

Fecha última revisión  
16/01/2021



Nombre del yacimiento  
**La Bastida**

Pedanía - Municipio (Provincia)  
**Totana (Murcia)**

Localización de la pieza  
**MRHA-Bruselas**

Tipo de intervención  
**Excavación**

Campaña  
**1886**

Sector - Zona

Contexto  
**Ajuar funerario - Urna**

Ámbito

Código ámbito

Codificación estratigráfica

Fasificación Yacimineto  
**Fase 3 (1750 - 1550 ANE)**

Tipo de datación

Método de datación

Fecha

Sigla  
**BAS-13**

Tipología  
**Forma 5**

Conservación  
**100%**

Peso (gr)

Masa (cc)  
**498,00**

Dibujo técnico

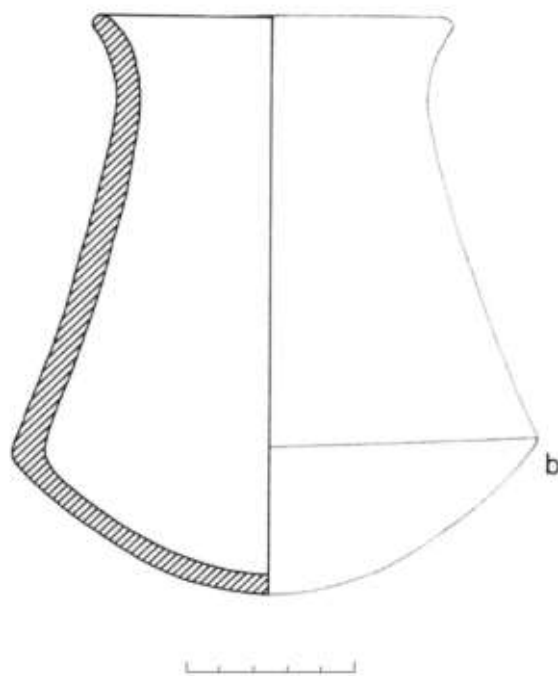

Autor Dibujo **H. Schubart**

### DIMENSIONES LINEALES

Db  
**10,6**

Db<sub>a</sub>

Dm  
**15,4**

Am  
**17,2**

Aci  
**4,2**

Grosor  
**<7mm**

### CARACTERÍSTICAS TÉCNICAS

Acabado exterior  
**Bruñido**

Acabado interior  
**Bruñido (borde) + Alisado**

Cocción  
**Mixta**

Pastas Amarillas  Decoración  Pitorro

Pié  Asa/s  Mamelones  Lengüeta/s

### CAPACIDAD VOLUMÉTRICA

Capacidad total ACAD (ml)  
**1.246,74**

Capacidad total empírica (ml)  
**medida ACAD**

### HUELLAS DE USO

ESTRÍAS:

### ANALÍTICAS

Analíticas

Fotografía



Autor Fotografía ASOME - J.A.Soldevilla

Contexto material

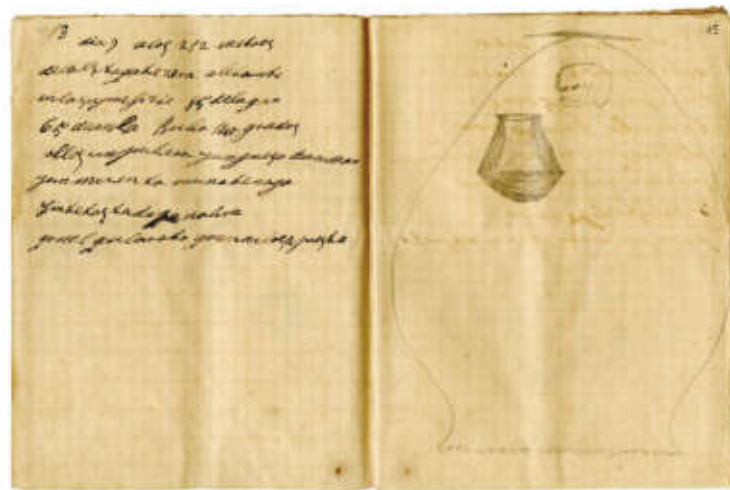

Diario realizado por Pedro Flores durante las excavaciones en La Bastida: tumba 13

Fuente / Autor Diario excavación de La Bastida\_Pedro Flores (18

Bibliografía

Observaciones

9-12-1886

Autor/a de la ficha  
Carlos Velasco Felipe

Fecha de registro  
16/09/2017

Fecha última revisión  
03/02/2021

Nombre del yacimiento  
Tira del Lienzo

Pedanía - Municipio (Provincia)  
Totana (Murcia)

Localización de la pieza  
Centro de investigación de la Bastida

Tipo de intervención  
Excavación

Campaña  
2010

Sector - Zona  
CIMA - Z1

Contexto  
Habitacional

Ámbito  
Habitación

Código ámbito  
H10

Codificación estratigráfica  
2A2

Fasificación Yacimiento  
FASE 3 (1750 - 1550 cal ANE)

Tipo de datación

Método de datación

Fecha

Sigla  
TL-H10-19

Tipología  
Forma 5

Conservación

Peso (gr)  
11.636,00

Masa (cc)  
13.034,00

Dibujo técnico

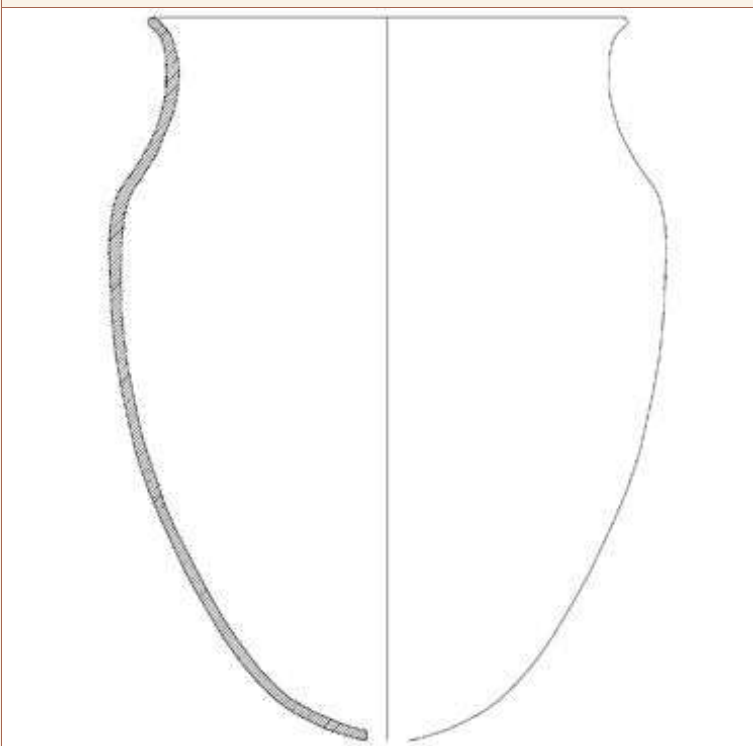

Autor Dibujo Carlos Velasco Felipe

### DIMENSIONES LINEALES

Db  
47,5

Db<sub>a</sub>

Dm  
56,1

Am  
72,9

Aci  
57,3

Grosor  
>10mm

### CARACTERÍSTICAS TÉCNICAS

Acabado exterior  
Alisado

Acabado interior  
Alisado

Cocción  
Mixta

Pastas Amarillas  Decoración  Pitorro

Pié  Asa/s  Mamelones  Lengüeta/s

### CAPACIDAD VOLUMÉTRICA

Capacidad total ACAD (ml)  
113.100

Capacidad total empírica (ml)  
medida ACAD

### HUELLAS DE USO

ESTRÍAS:

### ANALÍTICAS

Analíticas

Fotografía	
Autor Fotofrafí	

Contexto material	
Fuente / Autor	

Bibliografía

Observaciones
Remonta con trias 44, 66, 84, 43,73

Autor/a de la ficha
Carlos Velasco Felipe

Fecha de registro
06/06/2017

Fecha última revisión
23/01/2021

Nombre del yacimiento <b>Tira del Lienzo</b>	Pedanía - Municipio (Provincia) <b>Totana (Murcia)</b>	Localización de la pieza <b>Centro de investigación de la Bastida</b>	Tipo de intervención <b>Excavación</b>
Campaña <b>2010</b>	Sector - Zona <b>CIMA - Z1</b>	Contexto <b>Habitacional</b>	Ámbito <b>Habitación</b>
		Código ámbito <b>H1</b>	Codificación estratigráfica <b>1A2</b>

Fasificación Yacimiento <b>FASE 2 (1850 - 1750 cal ANE)</b>	Tipo de datación	Método de datación	Fecha
----------------------------------------------------------------	------------------	--------------------	-------

Sigla <b>TL-H1-32</b>	Tipología <b>Forma 5</b>	Conservación	Peso (gr) <b>366,65</b>	Masa (cc) <b>449,00</b>
--------------------------	-----------------------------	--------------	----------------------------	----------------------------



### DIMENSIONES LINEALES

Db <b>10</b>	Dbá	Dm <b>16,5</b>
Am <b>19,7</b>	Aci <b>5,5</b>	Grosor <b>&lt;7mm</b>

### CARACTERÍSTICAS TÉCNICAS

Acabado exterior <b>Alisado</b>	Acabado interior <b>Alisado</b>
Cocción	Pastas Amarillas <input type="checkbox"/> Decoración <input type="checkbox"/> Pitorro <input type="checkbox"/>
	Pié <input type="checkbox"/> Asa/s <input type="checkbox"/> Mamelones <input type="checkbox"/> Lengüeta/s <input type="checkbox"/>

### CAPACIDAD VOLUMÉTRICA

Capacidad total ACAD (ml) <b>1.800,87</b>
Capacidad total empírica (ml) <b>medida ACAD</b>

### ANALÍTICAS

Analíticas
------------

### HUELLAS DE USO

ESTRÍAS:
----------

Fotografía	
Autor Fotografi	

Contexto material	
Fuente / Autor	

Bibliografía

Observaciones
Incompleta y fragmentada. Encajan TRIAS 11, 28, 32, 37 y 41.

Autor/a de la ficha
Carlos Velasco Felipe

Fecha de registro
06/06/2017

Fecha última revisión
01/02/2021

Nombre del yacimiento  
Tira del Lienzo

Pedanía - Municipio (Provincia)  
Totana (Murcia)

Localización de la pieza  
Centro de investigación de la Bastida

Tipo de intervención  
Excavación

Campaña  
2010

Sector - Zona  
CIMA - Z1

Contexto  
Habitacional

Ámbito  
Habitación

Código ámbito  
H1

Codificación estratigráfica  
2A1

Fasificación Yacimineto  
FASE 1 (2000 - 1850 cal ANE)

Tipo de datación

Método de datación

Fecha

Sigla  
TL-H1-68

Tipología  
Forma 5

Conservación  
50-75%

Peso (gr)  
15,00

Masa (cc)  
35,00

Dibujo técnico

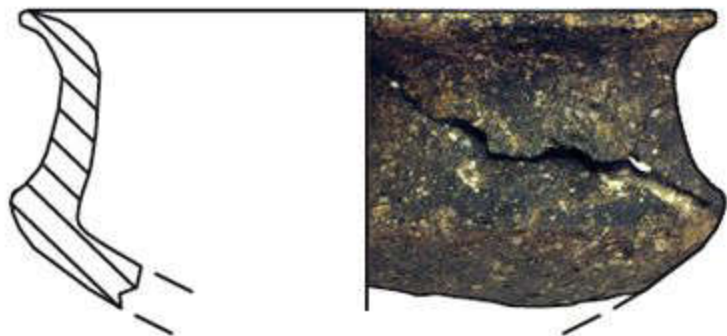

### DIMENSIONES LINEALES

Db  
6,8

Db<sub>a</sub>

D<sub>m</sub>  
7

A<sub>m</sub>  
3,6

A<sub>c</sub>  
1,6

Grosor  
<7mm

### CARACTERÍSTICAS TÉCNICAS

Acabado exterior  
Alisado

Acabado interior  
Alisado

Cocción  
Reductora

Pastas Amarillas  Decoración  Pitorro

Pié  Asa/s  Mamelones  Lengüeta/s

### CAPACIDAD VOLUMÉTRICA

Capacidad total ACAD (ml)  
68

Capacidad total empírica (ml)  
medida ACAD

### HUELLAS DE USO

ESTRÍAS:

### ANALÍTICAS

Analíticas

Autor Dibujo Marina Eguíluz Valentini

Fotografía	
Autor Fotografí	Carlos Velasco Felipe

Contexto material	
Fuente / Autor	

Bibliografía

Observaciones
La datación se cuestiona.

Autor/a de la ficha
Carlos Velasco Felipe

Fecha de registro
06/03/2012

Fecha última revisión
18/12/2020



Nombre del yacimiento  
Tira del Lienzo

Pedanía - Municipio (Provincia)  
Totana (Murcia)

Localización de la pieza  
Centro de investigación de la Bastida

Tipo de intervención  
Excavación

Campaña  
2010

Sector - Zona  
CIMA - Z1

Contexto  
Habitacional

Ámbito  
Habitación

Código ámbito  
H2

Codificación estratigráfica  
1A1

Fasificación Yacimineto  
FASE 1 (2000 - 1850 cal ANE)

Tipo de datación

Método de datación

Fecha

Sigla  
TL-H2-5

Tipología  
Forma 5

Conservación  
75-100%

Peso (gr)  
1.311,00

Masa (cc)  
870,00

Dibujo técnico



Autor Dibujo Carlos Velasco Felipe

### DIMENSIONES LINEALES

Db  
16,4

Db<sub>a</sub>

D<sub>m</sub>  
22,76

A<sub>m</sub>  
18,7

A<sub>ci</sub>  
9,44

Grosor  
<7mm

### CARACTERÍSTICAS TÉCNICAS

Acabado exterior  
Bruñido

Acabado interior  
Alisado

Cocción  
Mixta

Pastas Amarillas  Decoración  Pitorro

Pié  Asa/s  Mamelones  Lengüeta/s

### CAPACIDAD VOLUMÉTRICA

Capacidad total ACAD (ml)  
3.824

Capacidad total empírica (ml)  
medida ACAD

### HUELLAS DE USO

ESTRÍAS:

### ANALÍTICAS

Analíticas

Fotografía	
Autor Fotografi	

Contexto material	
Fuente / Autor	

Bibliografía

Observaciones
Se cuestiona la cronología. Remonta con cuatro fragmentos del Tr.8.

Autor/a de la ficha
Carlos Velasco Felipe

Fecha de registro
06/06/2017

Fecha última revisión
01/02/2021

Nombre del yacimiento  
Tira del Lienzo

Pedanía - Municipio (Provincia)  
Totana (Murcia)

Localización de la pieza  
Centro de investigación de la Bastida

Tipo de intervención  
Excavación

Campaña  
2010

Sector - Zona  
CIMA - Z1

Contexto  
Habitacional

Ámbito  
Habitación

Código ámbito  
H2

Codificación estratigráfica  
1A1

Fasificación Yacimineto  
FASE 1 (2000 - 1850 cal ANE)

Tipo de datación  
Relativa

Método de datación  
Estratigráfica

Fecha

Sigla  
TL-H2-8

Tipología  
Forma 5

Conservación  
25-50%

Peso (gr)  
2.511,00

Masa (cc)  
2.161,00

Dibujo técnico



Autor Dibujo

### DIMENSIONES LINEALES

Db  
33

Db<sub>a</sub>

Dm  
35,2

Am  
25

Aci  
16

Grosor  
7-10mm

### CARACTERÍSTICAS TÉCNICAS

Acabado exterior  
Alisado

Acabado interior  
Alisado

Cocción  
Mixta

Pastas Amarillas  Decoración  Pitorro

Pié  Asa/s  Mamelones  Lengüeta/s

### CAPACIDAD VOLUMÉTRICA

Capacidad total ACAD (ml)  
15.526

Capacidad total empírica (ml)  
medida ACAD

### HUELLAS DE USO

ESTRÍAS:

### ANALÍTICAS

Analíticas

Fotografía	
Autor Fotofrafí	

Contexto material	
Fuente / Autor	

Bibliografía

Observaciones

Autor/a de la ficha
Carlos Velasco Felipe

Fecha de registro
06/06/2017

Fecha última revisión
01/02/2021

Nombre del yacimiento  
Tira del Lienzo

Pedanía - Municipio (Provincia)  
Totana (Murcia)

Localización de la pieza  
Centro de investigación de la Bastida

Tipo de intervención  
Excavación

Campaña  
2010

Sector - Zona  
CIMA - Z1

Contexto  
Habitacional

Ámbito  
Habitación

Código ámbito  
H3

Codificación estratigráfica  
3A1

Fasificación Yacimiento  
FASE 1 (2000 - 1850 cal ANE)

Tipo de datación

Método de datación

Fecha

Sigla  
TL-H3-112

Tipología  
Forma 5

Conservación

Peso (gr)  
151,00

Masa (cc)  
223,00

Dibujo técnico

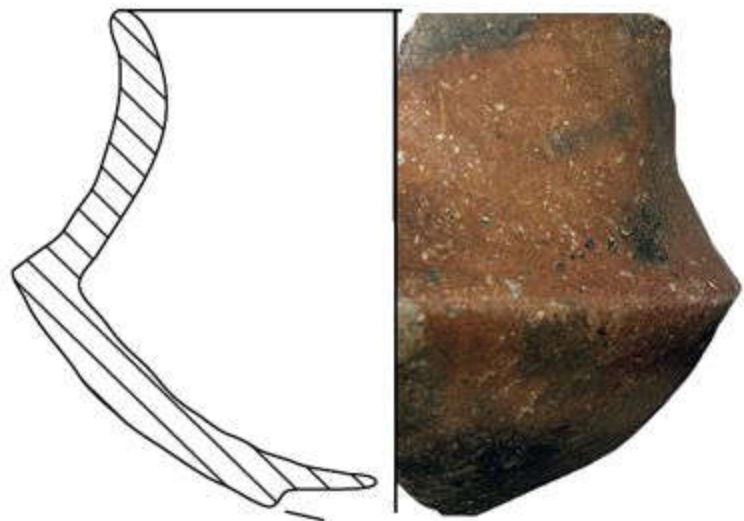

Autor Dibujo Marina Eguíluz Valentini

### DIMENSIONES LINEALES

Db  
9

Db<sub>a</sub>

D<sub>m</sub>  
12,1

A<sub>m</sub>  
8

A<sub>ci</sub>  
4,5

Grosor  
>10mm

### CARACTERÍSTICAS TÉCNICAS

Acabado exterior  
Alisado

Acabado interior  
Alisado

Cocción  
Mixta

Pastas Amarillas  Decoración  Pitorro

Pié  Asa/s  Mamelones  Lengüeta/s

### CAPACIDAD VOLUMÉTRICA

Capacidad total ACAD (ml)  
174,34

Capacidad total empírica (ml)  
medida ACAD

### HUELLAS DE USO

ESTRÍAS:

### ANALÍTICAS

Analíticas



Nombre del yacimiento  
**La Bastida**

Pedanía - Municipio (Provincia)  
**Totana (Murcia)**

Localización de la pieza  
**Centro de investigación de la Bastida**

Tipo de intervención  
**Expolio**

Campaña  
**-**

Sector - Zona  
**PDM - Z 2**

Contexto  
**Urna funeraria**

Ámbito

Código ámbito  
**TOP24**

Codificación estratigráfica

Fasificación Yacimineto  
**Fase 3 (1750 - 1550 ANE)**

Tipo de datación

Método de datación

Fecha

Sigla  
**zBA32-1-11**

Tipología  
**Forma 5**

Conservación  
**50-75%**

Peso (gr)

Masa (cc)  
**24.437,00**

Dibujo técnico

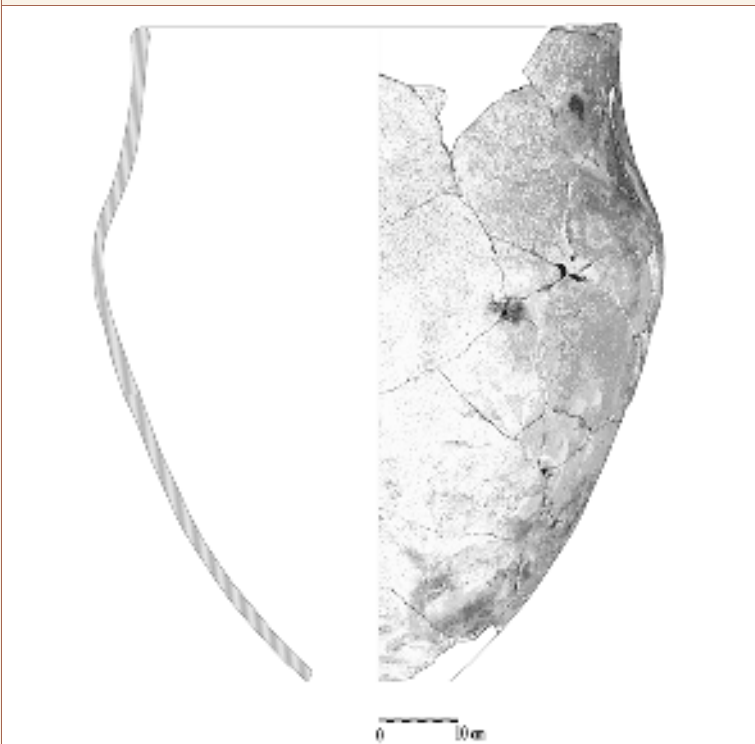

Autor Dibujo **Carlos Velasco Felipe**

### DIMENSIONES LINEALES

Db  
**60**

Db<sub>a</sub>

Dm  
**75**

Am  
**89**

Aci  
**57,53**

Grosor  
**>10mm**

### CARACTERÍSTICAS TÉCNICAS

Acabado exterior  
**Alisado**

Acabado interior  
**Alisado**

Cocción  
**Mixta**

Pastas Amarillas  Decoración  Pitorro

Pié  Asa/s  Mamelones  Lengüeta/s

### CAPACIDAD VOLUMÉTRICA

Capacidad total ACAD (ml)  
**205.900**

Capacidad total empírica (ml)  
**medida ACAD**

### HUELLAS DE USO

ESTRÍAS:

### ANALÍTICAS

Analíticas  
**PET1**

Fotografía



Autor Fotografí Carlos Velasco Felipe

Contexto material

Fuente / Autor

Bibliografía

Observaciones

Autor/a de la ficha  
Carlos Velasco Felipe

Fecha de registro  
10/01/2012

Fecha última revisión  
19/01/2021



Nombre del yacimiento  
**La Bastida**

Pedanía - Municipio (Provincia)  
**Totana (Murcia)**

Localización de la pieza  
**Centro de investigación de la Bastida**

Tipo de intervención  
**Expolio**

Campaña  
**-**

Sector - Zona  
**PDM - Z 2**

Contexto  
**Ajuar funerario**

Ámbito

Código ámbito  
**TOP24**

Codificación estratigráfica

Fasificación Yacimineto  
**Fase 3 (1750 - 1550 ANE)**

Tipo de datación

Método de datación

Fecha

Sigla  
**zBA32-2-18**

Tipología  
**Forma 5**

Conservación  
**100%**

Peso (gr)  
**793,00**

Masa (cc)  
**401,00**

Dibujo técnico



Autor Dibujo **Carlos Velasco Felipe**

### DIMENSIONES LINEALES

Db  
**11**

Db<sub>a</sub>

Dm  
**16**

Am  
**17,3**

Aci  
**5,2**

Grosor  
**<7mm**

### CARACTERÍSTICAS TÉCNICAS

Acabado exterior  
**Bruñido**

Acabado interior  
**Bruñido (1/2 sup.) + Alisado (1/2 inf.)**

Cocción  
**Mixta**

Pastas Amarillas  Decoración  Pitorro

Pié  Asa/s  Mamelones  Lengüeta/s

### CAPACIDAD VOLUMÉTRICA

Capacidad total ACAD (ml)  
**1.750**

Capacidad total empírica (ml)  
**1.450**

### HUELLAS DE USO

ESTRÍAS:

### ANALÍTICAS

Analíticas

### Fotografía



Autor Fotografí Carlos Velasco Felipe

### Contexto material

Fuente / Autor

### Bibliografía

### Observaciones

Cuerpo inferior de altura variable: 4,6 - 5,8 (se establece la media aritmética en la tabulación)

Autor/a de la ficha

Carlos Velasco Felipe

Fecha de registro

25/06/2011

Fecha última revisión

03/02/2021

Nombre del yacimiento  
**La Bastida**

Pedanía - Municipio (Provincia)  
**Totana (Murcia)**

Localización de la pieza  
**Centro de investigación de la Bastida**

Tipo de intervención  
**Expolio**

Campaña  
**-**

Sector - Zona  
**PDM - Z 2**

Contexto  
**Ajuar funerario**

Ámbito

Código ámbito

Codificación estratigráfica

Fasificación Yacimineto  
**Fase 3 (1750 - 1550 ANE)**

Tipo de datación

Método de datación

Fecha

Sigla  
**zBA-56-3**

Tipología  
**Forma 5**

Conservación  
**50-75%**

Peso (gr)

Masa (cc)  
**76,00**

Dibujo técnico



Autor Dibujo **Carlos Velasco Felipe**

### DIMENSIONES LINEALES

Db  
**5,7**

Db<sub>a</sub>

Dm  
**8,2**

Am  
**8,4**

Aci  
**1,6**

Grosor  
**<7mm**

### CARACTERÍSTICAS TÉCNICAS

Acabado exterior  
**Bruñido**

Acabado interior  
**Bruñido (1/2 sup.) + Alisado (1/2 inf.)**

Cocción  
**Mixta**

Pastas Amarillas  Decoración  Pitorro

Pié  Asa/s  Mamelones  Lengüeta/s

### CAPACIDAD VOLUMÉTRICA

Capacidad total ACAD (ml)  
**160**

Capacidad total empírica (ml)  
**160**

### HUELLAS DE USO

ESTRÍAS:

### ANALÍTICAS

Analíticas  
**PET + RES**

Fotografía



Autor Fotografí Carlos Velasco Felipe

Contexto material

Fuente / Autor

Bibliografía

Observaciones

Falta un 20% aproximadamente de la pieza.

Autor/a de la ficha

Carlos Velasco Felipe

Fecha de registro

25/06/2011

Fecha última revisión

22/01/2021

Nombre del yacimiento  
Tira del Lienzo

Pedanía - Municipio (Provincia)  
Totana (Murcia)

Localización de la pieza  
Museo de la Torre (Igl<sup>a</sup> Stg<sup>o</sup>, Totana)

Tipo de intervención  
Expolio

Campaña  
-

Sector - Zona  
CIMA - Z1

Contexto  
Ajuar funerario - Cista

Ámbito

Código ámbito  
-

Codificación estratigráfica  
TL1

Fasificación Yacimiento  
FASE 3 (1750 - 1550 cal ANE)

Tipo de datación

Método de datación

Fecha

Sigla  
zTL-01-F5

Tipología  
Forma 5

Conservación  
75-100%

Peso (gr)  
652,00

Masa (cc)  
331,00



### DIMENSIONES LINEALES

Db  
10,2

Db<sub>a</sub>

Dm  
16,5

Am  
16,8

Aci  
5,38

Grosor  
<7mm

### CARACTERÍSTICAS TÉCNICAS

Acabado exterior  
Bruñido

Acabado interior  
Alisado

Cocción  
Mixta

Pastas Amarillas  Decoración  Pitorro

Pié  Asa/s  Mamelones  Lengüeta/s

### CAPACIDAD VOLUMÉTRICA

Capacidad total ACAD (ml)  
medida empírica

Capacidad total empírica (ml)  
1.400

### ANALÍTICAS

Analíticas  
Análisis de residuos

### HUELLAS DE USO

ESTRÍAS:

Fotografía



Autor Fotografí Carlos Velasco Felipe

Contexto material

Fuente / Autor

Bibliografía

Observaciones

Donación de Jacinto Martínez.

Autor/a de la ficha

Carlos Velasco Felipe

Fecha de registro

20/06/2011

Fecha última revisión

03/02/2021

# FORMA 6



Nombre del yacimiento  
La Bastida

Pedanía - Municipio (Provincia)  
Totana (Murcia)

Localización de la pieza  
Centro de investigación de la Bastida

Tipo de intervención  
Excavación

Campaña  
2011

Sector - Zona  
CIMA - Z6

Contexto  
Ajuar funerario - Cista

Ámbito  
Habitación

Código ámbito  
H45

Codificación estratigráfica

Fasificación Yacimineto  
Fase 2 (2000 - 1750 ANE)

Tipo de datación  
Absoluta

Método de datación  
Carbono 14

Fecha  
3543±26

Sigla  
BA-60-1

Tipología  
Forma 6

Conservación  
100%

Peso (gr)  
6.175,00

Masa (cc)  
2.854,00

Dibujo técnico

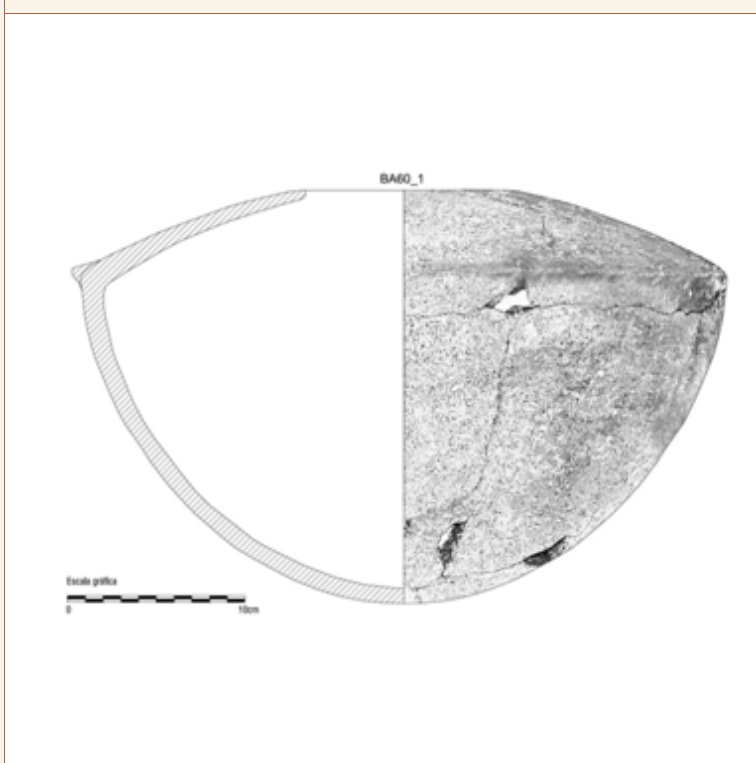

Autor Dibujo Carlos Velasco Felipe

### DIMENSIONES LINEALES

Db  
11,5

Db<sub>a</sub>

D<sub>m</sub>  
38,5

A<sub>m</sub>  
23,5

A<sub>c</sub>  
18,59

Grosor  
7-10mm

### CARACTERÍSTICAS TÉCNICAS

Acabado exterior  
Bruñido

Acabado interior  
Espatulado

Cocción  
Reductora

Pastas Amarillas  Decoración  Pitorro

Pié  Asa/s  Mamelones  Lengüeta/s

### CAPACIDAD VOLUMÉTRICA

Capacidad total ACAD (ml)  
12.128

Capacidad total empírica (ml)  
13.000 (F1\_10.000)

### HUELLAS DE USO

ESTRÍAS:

### ANALÍTICAS

Analíticas  
PET + RES



### Fotografía



Autor Fotografí Carlos Velasco Felipe

### Contexto material



Fuente / Autor Jose Antonio Soldevilla

### Bibliografía

### Observaciones

6 mamelones conservados (tendría 8) dispuestos de 2 en 2 y enfrentados.

Autor/a de la ficha

Carlos Velasco Felipe

Fecha de registro

25/06/2011

Fecha última revisión

01/02/2021

# FORMA 7



Nombre del yacimiento  
La Bastida

Pedanía - Municipio (Provincia)  
Totana (Murcia)

Localización de la pieza  
Museo Arqueológico de Murcia

Tipo de intervención  
Excavación

Campaña  
1944 - 1950

Sector - Zona  
PDM - Z 0

Contexto

Ámbito

Código ámbito

Codificación estratigráfica

Fasificación Yacimineto  
Fase 3 (1750 - 1550 ANE)

Tipo de datación

Método de datación

Fecha

Sigla  
2010 (597)\_DA090139

Tipología  
Forma 7

Conservación  
75-100%

Peso (gr)  
514,01

Masa (cc)  
248,00

Dibujo técnico

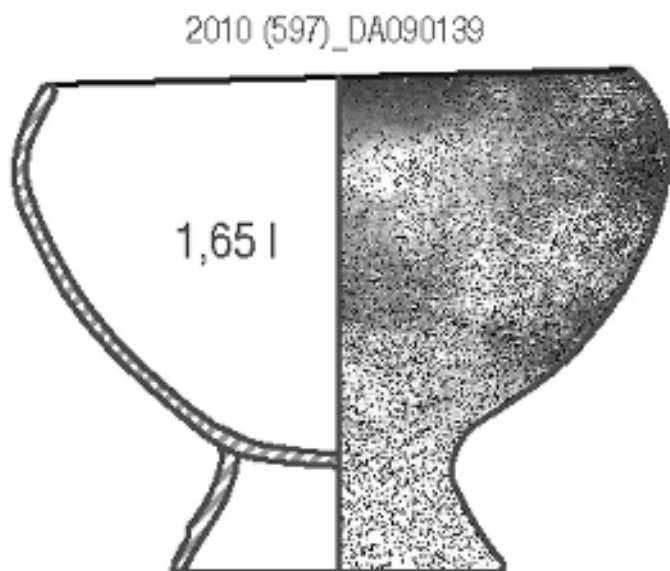

Autor Dibujo Carlos Velasco Felipe

#### DIMENSIONES LINEALES

Db  
16

Db<sub>a</sub>  
9,5

D<sub>m</sub>  
18,5

A<sub>m</sub>  
14

A<sub>c</sub>  
8,4

Grosor  
<7mm

#### CARACTERÍSTICAS TÉCNICAS

Acabado exterior  
Bruñido

Acabado interior  
Bruñido

Cocción  
Oxidante

Pastas Amarillas  Decoración  Pitorro

Pié  Asa/s  Mamelones  Lengüeta/s

#### CAPACIDAD VOLUMÉTRICA

Capacidad total ACAD (ml)  
medida empírica

Capacidad total empírica (ml)  
1.650

#### HUELLAS DE USO

ESTRÍAS:

#### ANALÍTICAS

Analíticas

Fotografía

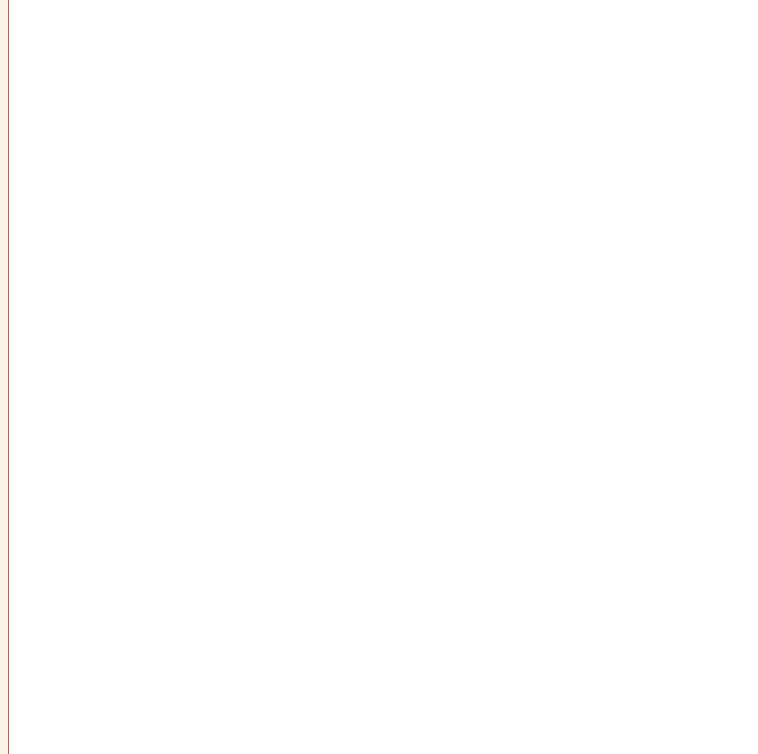

Autor Fotografía

Contexto material

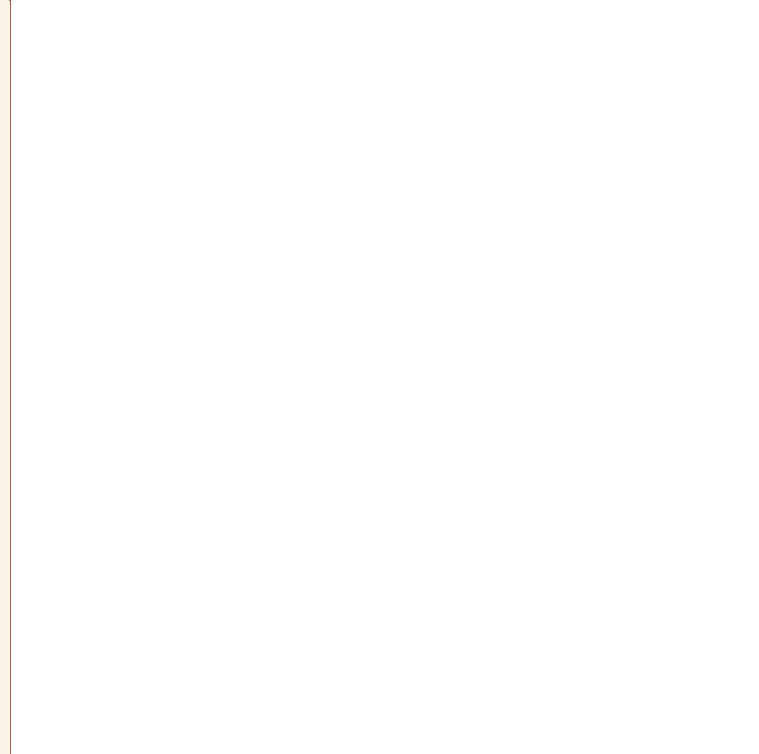

Fuente / Autor

Bibliografía

García López 1992: Figura 46; Celdrán y Velasco 2015c

Observaciones

OJO! El campo masa incluye peana y/o pie.  
Masa cuerpo superior: 212,19  
Exposición permanente (MAM). Domus: DA090139.

Autor/a de la ficha

Carlos Velasco Felipe

Fecha de registro

23/02/2012

Fecha última revisión

16/01/2021

Nombre del yacimiento  
La Bastida

Pedanía - Municipio (Provincia)  
Totana (Murcia)

Localización de la pieza  
Centro de investigación de la Bastida

Tipo de intervención  
Excavación

Campaña  
2009

Sector - Zona  
PDM - Z 1

Contexto  
Ajuar funerario - Cenotafio

Ámbito  
Habitación

Código ámbito  
H3

Codificación estratigráfica

Fasificación Yacimineto  
Fase 3 (1750 - 1550 ANE)

Tipo de datación  
Relativa

Método de datación  
Estratigráfica

Fecha

Sigla  
BA-13-4

Tipología  
Forma 7

Conservación  
75-100%

Peso (gr)  
1.144,00

Masa (cc)  
597,00

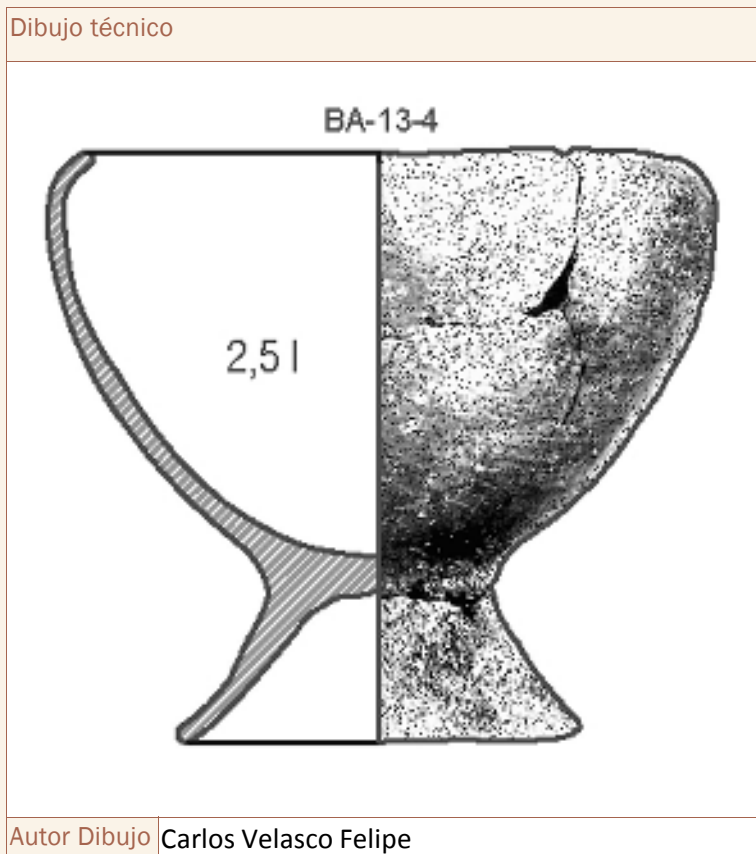

### DIMENSIONES LINEALES

Db  
17

Db<sub>a</sub>  
12,4

D<sub>m</sub>  
21

A<sub>m</sub>  
18,5

A<sub>c</sub>  
11,5

Grosor  
<7mm

### CARACTERÍSTICAS TÉCNICAS

Acabado exterior  
Bruñido

Acabado interior  
Bruñido

Cocción  
Mixta

Pastas Amarillas  Decoración  Pitorro

Pié  Asa/s  Mamelones  Lengüeta/s

### CAPACIDAD VOLUMÉTRICA

Capacidad total ACAD (ml)  
2.500

Capacidad total empírica (ml)  
medida ACAD

### HUELLAS DE USO

ESTRÍAS:

### ANALÍTICAS

Analíticas

### Fotografía



Autor Fotografí Jose Antonio Soldevilla

### Contexto material



Fuente / Autor Jose Antonio Soldevilla

### Bibliografía

### Observaciones

OJO! El campo masa incluye peana y/o pie.  
Masa cuerpo superior: 459,46

Autor/a de la ficha

Carlos Velasco Felipe

Fecha de registro

25/06/2011

Fecha última revisión

01/02/2021

Nombre del yacimiento La Bastida	Pedanía - Municipio (Provincia) Totana (Murcia)	Localización de la pieza Centro de investigación de la Bastida	Tipo de intervención Excavación
Campaña 2009	Sector - Zona PDM - Z 1	Contexto Ajuar funerario - Urna	Ámbito Habitación
		Código ámbito H3	Codificación estratigráfica

Fasificación Yacimineto Fase 3 (1750 - 1550 ANE)	Tipo de datación Absoluta	Método de datación Carbono 14	Fecha 1719 ± 27 cal ANE
-----------------------------------------------------	------------------------------	----------------------------------	----------------------------

Sigla BA-21-11	Tipología Forma 7	Conservación 75-100%	Peso (gr) 580,00	Masa (cc) 515,00
-------------------	----------------------	-------------------------	---------------------	---------------------

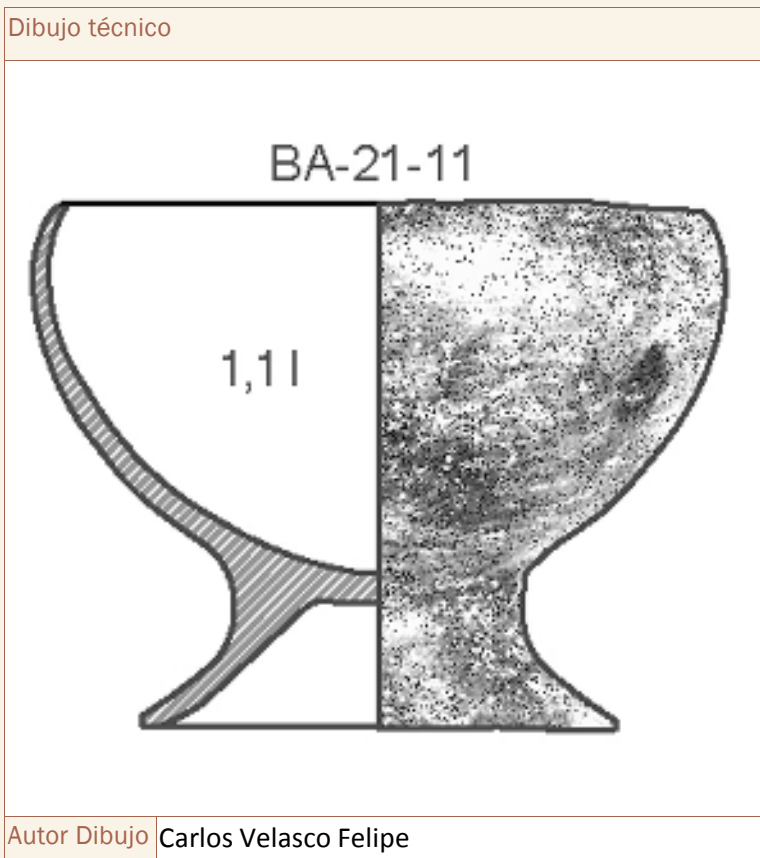

### DIMENSIONES LINEALES

Db 15,7	Db 15,7	Dm 17,4
Am 10	Aci 9,54	Grosor <7mm

### CARACTERÍSTICAS TÉCNICAS

Acabado exterior Bruñido
Cocción Mixta

Acabado interior Bruñido
-----------------------------

Pastas Amarillas  Decoración  Pitorro   
Pié  Asa/s  Mamelones  Lengüeta/s

### CAPACIDAD VOLUMÉTRICA

Capacidad total ACAD (ml) medida empírica
Capacidad total empírica (ml) 1.100

### HUELLAS DE USO

ESTRÍAS:
----------

### ANALÍTICAS

Analíticas
------------



Fotografía



Autor Fotografía Carlos Velasco Felipe

Contexto material



Fuente / Autor Jose Antonio Soldevilla

Bibliografía

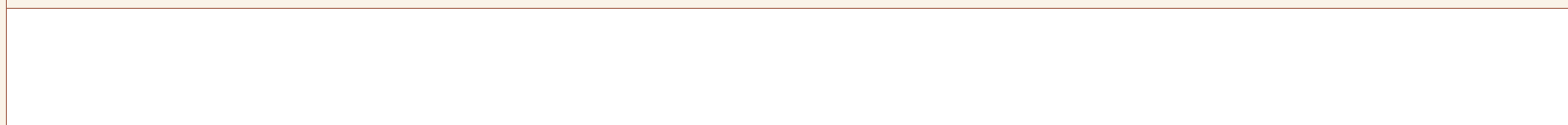

Observaciones

OJO! El campo masa incluye peana y/o pie.  
Masa cuerpo superior: 371,73

Autor/a de la ficha  
Carlos Velasco Felipe

Fecha de registro  
25/06/2011

Fecha última revisión  
06/06/2017



Nombre del yacimiento  
La Bastida

Pedanía - Municipio (Provincia)  
Totana (Murcia)

Localización de la pieza  
Centro de investigación de la Bastida

Tipo de intervención  
Excavación

Campaña  
2009

Sector - Zona  
PDM - Z 1

Contexto  
Habitacional

Ámbito  
Habitación

Código ámbito  
H3

Codificación estratigráfica  
1A4

Fasificación Yacimineto  
Fase 3 (1750 - 1550 ANE)

Tipo de datación  
Relativa

Método de datación  
Estratigráfica

Fecha

Sigla  
BA-H3-20

Tipología  
Forma 7

Conservación  
50-75%

Peso (gr)

Masa (cc)  
431,00

Dibujo técnico

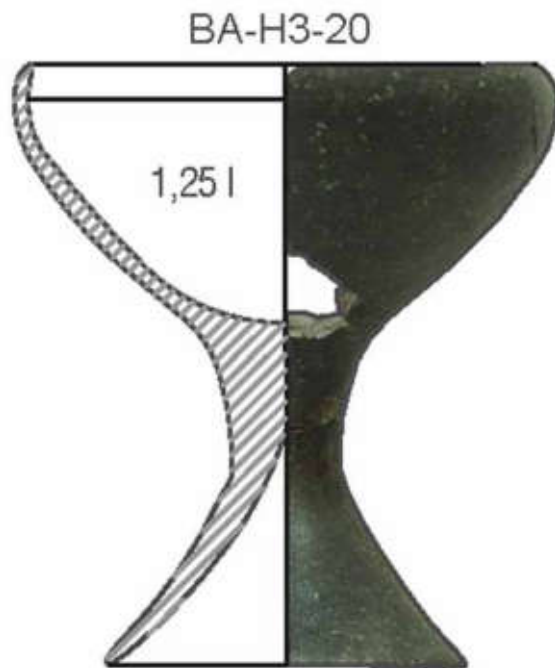

Autor Dibujo Carlos Velasco Felipe

### DIMENSIONES LINEALES

Db  
16,7

Db<sub>a</sub>

D<sub>m</sub>  
18,12

A<sub>m</sub>  
20

A<sub>c</sub>  
8,21

Grosor  
<7mm

### CARACTERÍSTICAS TÉCNICAS

Acabado exterior  
Bruñido

Acabado interior  
Bruñido (borde) + Alisado

Cocción  
Mixta

Pastas Amarillas  Decoración  Pitorro

Pié  Asa/s  Mamelones  Lengüeta/s

### CAPACIDAD VOLUMÉTRICA

Capacidad total ACAD (ml)  
1.257,92

Capacidad total empírica (ml)  
medida ACAD

### HUELLAS DE USO

ESTRÍAS:

### ANALÍTICAS

Analíticas

Fotografía



Autor Fotografí Carlos Velasco Felipe

Contexto material

Fuente / Autor

Bibliografía

Observaciones

OJO! El campo masa incluye peana y/o pie.  
Masa cuerpo superior: 250,11

Autor/a de la ficha

Carlos Velasco Felipe

Fecha de registro

25/06/2011

Fecha última revisión

01/02/2021

Nombre del yacimiento La Bastida		Pedanía - Municipio (Provincia) Totana (Murcia)		Localización de la pieza Centro de investigación de la Bastida		Tipo de intervención Excavación	
Campaña 2009	Sector - Zona PDM - Z 1	Contexto Habitacional		Ámbito Habitación	Código ámbito H3	Codificación estratigráfica 1A6	

Fasificación Yacimineto Fase 3 (1750 - 1550 ANE)		Tipo de datación Relativa	Método de datación Estratigráfica	Fecha
-----------------------------------------------------	--	------------------------------	--------------------------------------	-------

Sigla BA-H3-54	Tipología Forma 7	Conservación 50-75%	Peso (gr)	Masa (cc) 750,00
-------------------	----------------------	------------------------	-----------	---------------------

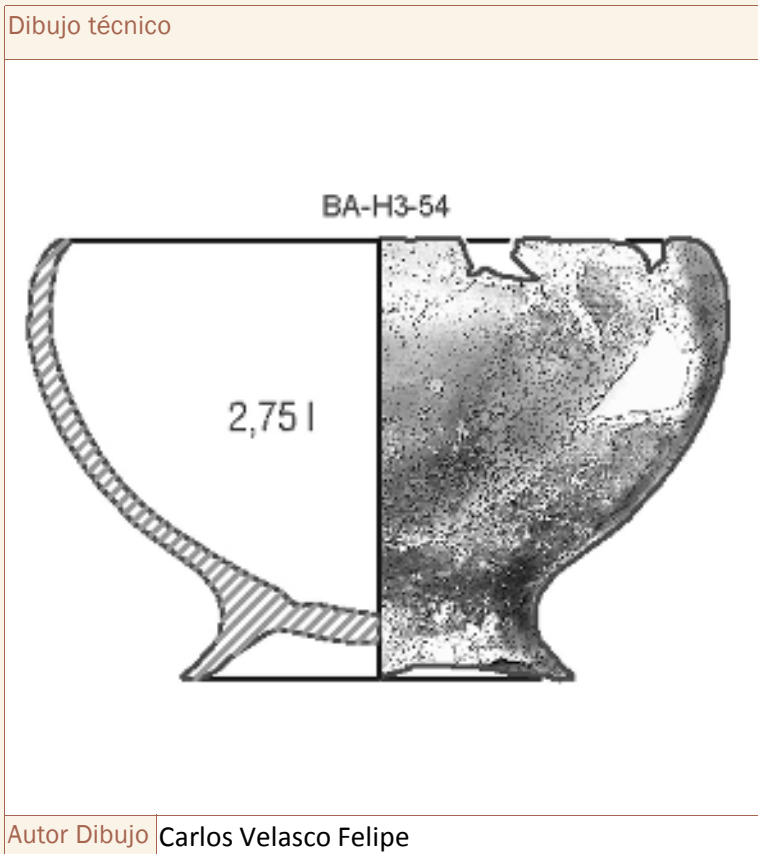

### DIMENSIONES LINEALES

Db 19	Db 11,4	Dm 21,9
Am 15	Aci 11,4	Grosor <7mm

### CARACTERÍSTICAS TÉCNICAS

Acabado exterior Bruñido
Cocción Mixta

Acabado interior Bruñido (borde) + Alisado
-----------------------------------------------

Pastas Amarillas  Decoración  Pitorro   
Pié  Asa/s  Mamelones  Lengüeta/s

### CAPACIDAD VOLUMÉTRICA

Capacidad total ACAD (ml) 2.750
Capacidad total empírica (ml) 2.800

### HUELLAS DE USO

ESTRÍAS:

### ANALÍTICAS

Analíticas RES3
--------------------

Fotografía



Autor Fotografí Carlos Velasco Felipe

Contexto material

Fuente / Autor

Bibliografía

Observaciones

OJO! El campo masa incluye peana y/o pie.  
Masa cuerpo superior: 648,10  
Peso tomado sobre pieza reintegrada.

Autor/a de la ficha

Carlos Velasco Felipe

Fecha de registro

25/06/2011

Fecha última revisión

16/01/2021

Nombre del yacimiento La Bastida	Pedanía - Municipio (Provincia) Totana (Murcia)	Localización de la pieza Museo Arqueológico de Murcia	Tipo de intervención Excavación		
Campaña 1950	Sector - Zona PDM - Z 0	Contexto Ajuar funerario	Ámbito	Código ámbito Cuadro I12	Codificación estratigráfica

Fasificación Yacimineto Fase 3 (1750 - 1550 ANE)	Tipo de datación	Método de datación	Fecha
-----------------------------------------------------	------------------	--------------------	-------

Sigla BAJ-04_2011 (694)	Tipología Forma 7	Conservación 75-100%	Peso (gr) 812,09	Masa (cc) 390,00
----------------------------	----------------------	-------------------------	---------------------	---------------------

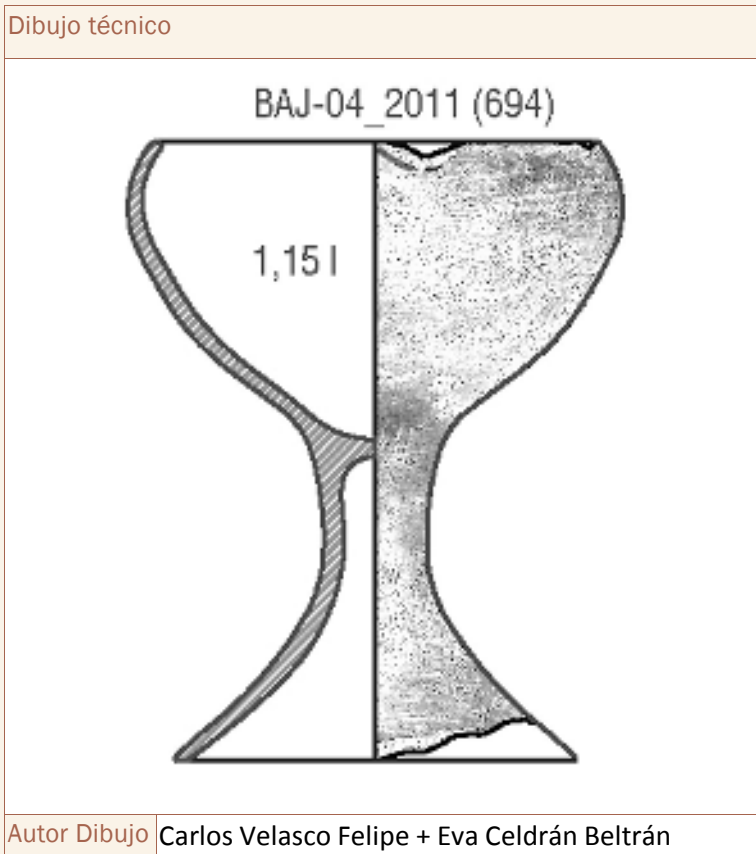

#### DIMENSIONES LINEALES

Db 14,8	Dba 12,6	Dm 16,7
Am 20,6	Aci 9,13	Grosor <7mm

#### CARACTERÍSTICAS TÉCNICAS

Acabado exterior Bruñido	Acabado interior Bruñido
Cocción Oxidante	Pastas Amarillas <input type="checkbox"/> Decoración <input type="checkbox"/> Pitorro <input type="checkbox"/>
	Pié <input checked="" type="checkbox"/> Asa/s <input type="checkbox"/> Mamelones <input type="checkbox"/> Lengüeta/s <input type="checkbox"/>

#### CAPACIDAD VOLUMÉTRICA

Capacidad total ACAD (ml) medida empírica	Capacidad total empírica (ml) 1.150
----------------------------------------------	----------------------------------------

#### ANALÍTICAS

Analíticas
------------

Acabado interior Bruñido	Pastas Amarillas <input type="checkbox"/> Decoración <input type="checkbox"/> Pitorro <input type="checkbox"/>
	Pié <input checked="" type="checkbox"/> Asa/s <input type="checkbox"/> Mamelones <input type="checkbox"/> Lengüeta/s <input type="checkbox"/>

#### HUELLAS DE USO

ESTRÍAS:
----------

Fotografía



Autor Fotografí Carlos Velasco Felipe

Contexto material

Fuente / Autor

Bibliografía

García López 1992: Figura 45; Celdrán y Velasco 2015c

Observaciones

OJO! El campo masa incluye peana y/o pie.  
Masa cuerpo superior: 247,88  
Exposición permanente (MAM). Domus: DA090185.

Autor/a de la ficha

Carlos Velasco Felipe

Fecha de registro

23/02/2012

Fecha última revisión

01/02/2021

Nombre del yacimiento  
Tira del Lienzo

Pedanía - Municipio (Provincia)  
Totana (Murcia)

Localización de la pieza  
Centro de investigación de la Bastida

Tipo de intervención  
Excavación

Campaña  
2010

Sector - Zona  
CIMA - Z1

Contexto  
Habitacional

Ámbito  
Habitación

Código ámbito  
H4

Codificación estratigráfica  
2A3

Fasificación Yacimineto  
FASE 3 (1750 - 1550 cal ANE)

Tipo de datación

Método de datación

Fecha

Sigla  
TL-H4-60

Tipología  
Forma 7

Conservación  
75-100%

Peso (gr)  
303,80

Masa (cc)  
233,00

Dibujo técnico

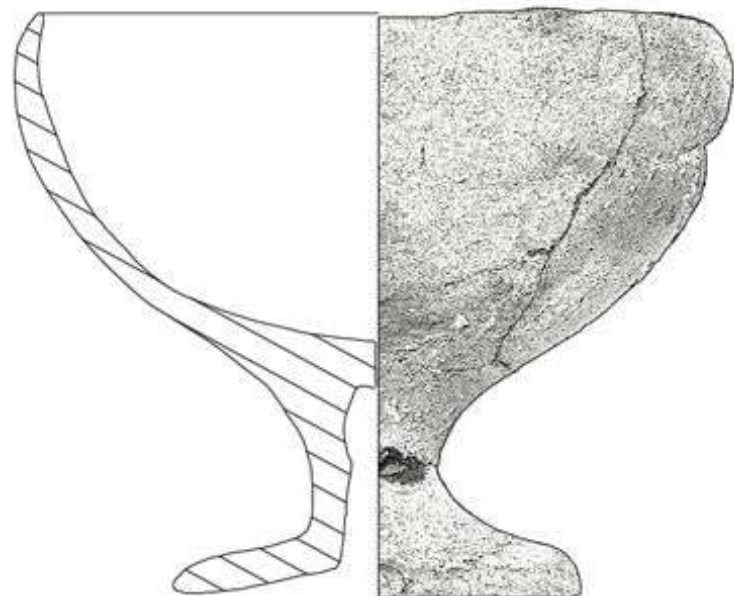

Autor Dibujo Marina Eguíluz Valentini

### DIMENSIONES LINEALES

Db  
12

Db<sub>a</sub>  
7

D<sub>m</sub>  
14.3

A<sub>m</sub>  
11,5

A<sub>c</sub>  
3,65

Grosor  
<7mm

### CARACTERÍSTICAS TÉCNICAS

Acabado exterior  
Alisado

Acabado interior  
Alisado

Cocción  
Mixta

Pastas Amarillas  Decoración  Pitorro

Pié  Asa/s  Mamelones  Lengüeta/s

### CAPACIDAD VOLUMÉTRICA

Capacidad total ACAD (ml)  
medida empírica

Capacidad total empírica (ml)  
550

### HUELLAS DE USO

ESTRÍAS:

### ANALÍTICAS

Analíticas  
RES4

Fotografía	
Autor Fotografí	Carlos Velasco Felipe

Contexto material	
Fuente / Autor	

Bibliografía

Observaciones
OJO! El campo masa incluye peana y/o pie. Masa cuerpo superior: 176,06 Pérdidas en el borde y el el pie (completa al 85% aprox).

Autor/a de la ficha
Carlos Velasco Felipe

Fecha de registro
06/03/2012

Fecha última revisión
16/01/2021



Nombre del yacimiento  
La Bastida

Pedanía - Municipio (Provincia)  
Totana (Murcia)

Localización de la pieza  
Centro de investigación de la Bastida

Tipo de intervención  
Expolio

Campaña  
-

Sector - Zona  
PDM - Z 2

Contexto  
Ajuar funerario

Ámbito

Código ámbito  
TOP24

Codificación estratigráfica

Fasificación Yacimineto  
Fase 3 (1750 - 1550 ANE)

Tipo de datación

Método de datación

Fecha

Sigla  
zBA32-3-17

Tipología  
Forma 7

Conservación  
75-100%

Peso (gr)  
597,00

Masa (cc)  
390,00

Dibujo técnico

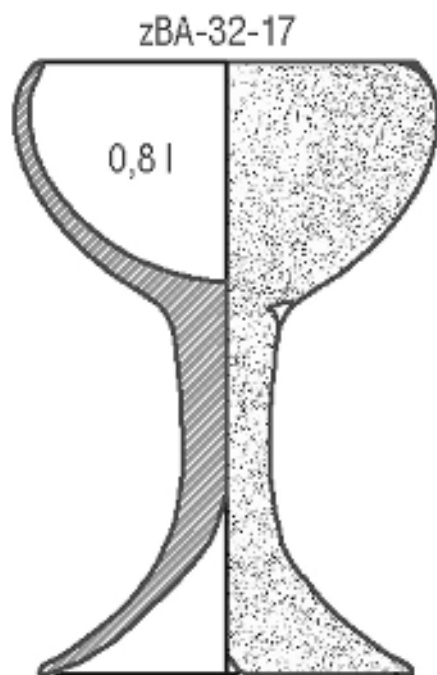

Autor Dibujo Carlos Velasco Felipe

### DIMENSIONES LINEALES

Db  
12,6

Db<sub>a</sub>  
12,5

D<sub>m</sub>  
15

A<sub>m</sub>  
21,4

A<sub>c</sub>  
8

Grosor  
<7mm

### CARACTERÍSTICAS TÉCNICAS

Acabado exterior  
Bruñido

Acabado interior  
Bruñido

Cocción  
Mixta

Pastas Amarillas  Decoración  Pitorro

Pié  Asa/s  Mamelones  Lengüeta/s

### CAPACIDAD VOLUMÉTRICA

Capacidad total ACAD (ml)  
medida empírica

Capacidad total empírica (ml)  
800

### HUELLAS DE USO

ESTRÍAS:

### ANALÍTICAS

Analíticas

Fotografía	
Autor Fotografí	Carlos Velasco Felipe

Contexto material	
Fuente / Autor	

Bibliografía

Observaciones
OJO! El campo masa incluye peana y/o pie. Masa cuerpo superior: 216,96

Autor/a de la ficha
Carlos Velasco Felipe

Fecha de registro
14/10/2011

Fecha última revisión
01/02/2021

Nombre del yacimiento		Pedanía - Municipio (Provincia)		Localización de la pieza		Tipo de intervención	
Tira del Lienzo		Totana (Murcia)		Centro de investigación de la Bastida		Excavación	
Campaña	Sector - Zona	Contexto		Ámbito	Código ámbito	Codificación estratigráfica	
2012	CIMA - Z1	Habitacional		Habitación	H20	1A4	

Fasificación Yacimineto	Tipo de datación	Método de datación	Fecha
FASE 1 (2000 - 1850 cal ANE)			

Sigla	Tipología	Conservación	Peso (gr)	Masa (cc)
TL-H20-31	Forma 1 / 7		156,00	

Dibujo técnico	
Autor Dibujo	

#### DIMENSIONES LINEALES

Db	Db <sub>a</sub>	Dm
21		21
Am	Aci	Grosor
8,15		7-10mm

#### CARACTERÍSTICAS TÉCNICAS

Acabado exterior
Bruñido
Cocción

Acabado interior
Bruñido

Pastas Amarillas  Decoración  Pitorro

Pié  Asa/s  Mamelones  Lengüeta/s

#### CAPACIDAD VOLUMÉTRICA

Capacidad total ACAD (ml)
1.099,59
Capacidad total empírica (ml)
medida ACAD

#### HUELLAS DE USO

ESTRÍAS:

#### ANALÍTICAS

Analíticas

Fotografía



Autor Fotografí

Contexto material



Fuente / Autor

Bibliografía

Observaciones

Es un cuenco con base, presenta alisado en la fractura de la peana

Autor/a de la ficha

Carlos Velasco Felipe

Fecha de registro

06/06/2017

Fecha última revisión

22/01/2021

Nombre del yacimiento  
Tira del Lienzo

Pedanía - Municipio (Provincia)  
Totana (Murcia)

Localización de la pieza  
Centro de investigación de la Bastida

Tipo de intervención  
Excavación

Campaña  
2010

Sector - Zona  
CIMA - Z1

Contexto  
Habitacional

Ámbito  
Habitación

Código ámbito  
H8

Codificación estratigráfica  
2A2

Fasificación Yacimineto  
FASE 2 (1850 - 1750 cal ANE)

Tipo de datación

Método de datación

Fecha

Sigla  
TL-H8-44

Tipología  
Forma 1 / 7

Conservación

Peso (gr)  
308,00

Masa (cc)

Dibujo técnico

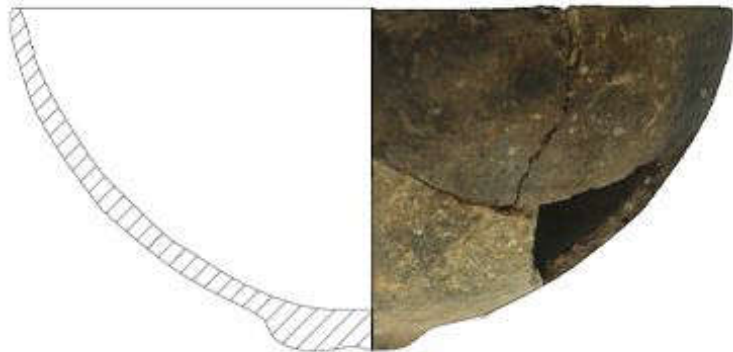

Autor Dibujo Carlos Velasco Felipe

### DIMENSIONES LINEALES

Db  
17

Db<sub>a</sub>

D<sub>m</sub>  
18

A<sub>m</sub>  
8

A<sub>c</sub>

Grosor  
<7mm

### CARACTERÍSTICAS TÉCNICAS

Acabado exterior  
Bruñido

Acabado interior  
Bruñido

Cocción

Pastas Amarillas  Decoración  Pitorro

Pié  Asa/s  Mamelones  Lengüeta/s

### CAPACIDAD VOLUMÉTRICA

Capacidad total ACAD (ml)  
850

Capacidad total empírica (ml)  
medida ACAD

### HUELLAS DE USO

ESTRÍAS:

### ANALÍTICAS

Analíticas

Fotografía

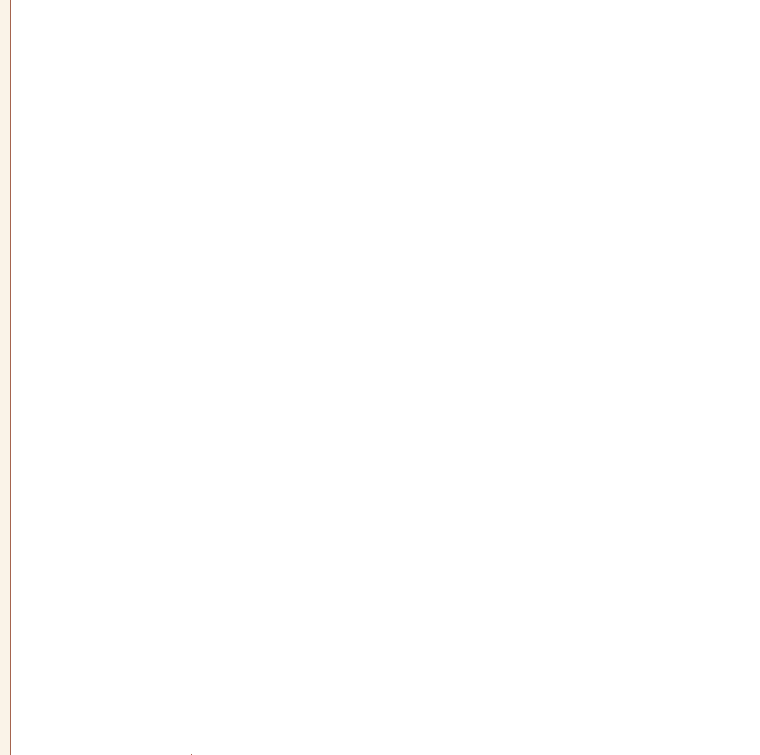

Autor Fotografí

Contexto material

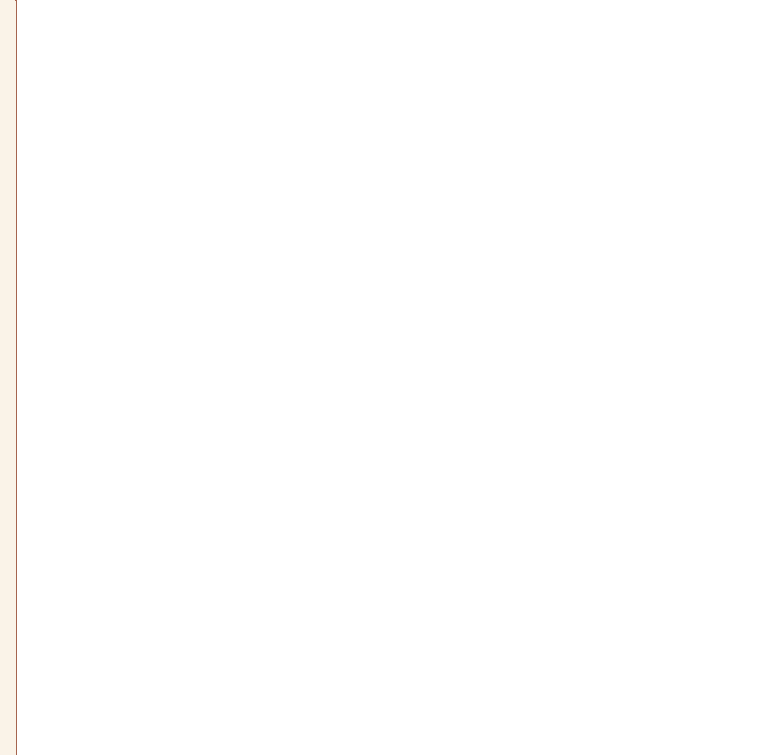

Fuente / Autor

Bibliografía

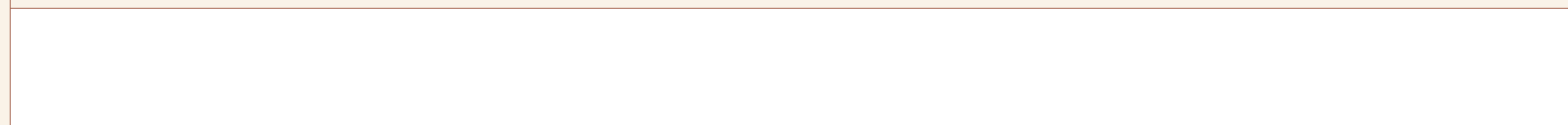

Observaciones

Pié alto seccionado a la altura de la base y pulimentado para su reutilización como forma 2.

Autor/a de la ficha

Carlos Velasco Felipe

Fecha de registro

07/06/2017

Fecha última revisión

22/01/2021

# FORMA 2-7



Nombre del yacimiento  
La Bastida

Pedanía - Municipio (Provincia)

Localización de la pieza  
Museo Arqueológico de Murcia

Tipo de intervención  
Excavación

Campaña  
1944 - 1950

Sector - Zona  
PDM - Z 0

Contexto

Ámbito

Código ámbito

Codificación estratigráfica

Fasificación Yacimineto  
Fase 3 (1750 - 1550 ANE)

Tipo de datación

Método de datación

Fecha

Sigla  
11784.3

Tipología  
Forma 2 / 7

Conservación  
25-50%

Peso (gr)

Masa (cc)  
366,00

Dibujo técnico



Autor Dibujo Carlos Velasco Felipe + Eva Celdrán Beltrán

#### DIMENSIONES LINEALES

Db  
19,2

Db<sub>a</sub>

D<sub>m</sub>  
21

A<sub>m</sub>  
10,07

A<sub>c</sub>  
8,2

Grosor  
<7mm

#### CARACTERÍSTICAS TÉCNICAS

Acabado exterior  
Bruñido

Acabado interior  
Alisado

Cocción

Pastas Amarillas  Decoración  Pitorro

Pié  Asa/s  Mamelones  Lengüeta/s

#### CAPACIDAD VOLUMÉTRICA

Capacidad total ACAD (ml)  
2.030,90

Capacidad total empírica (ml)  
medida ACAD

#### HUELLAS DE USO

ESTRÍAS:

#### ANALÍTICAS

Analíticas



Fotografía

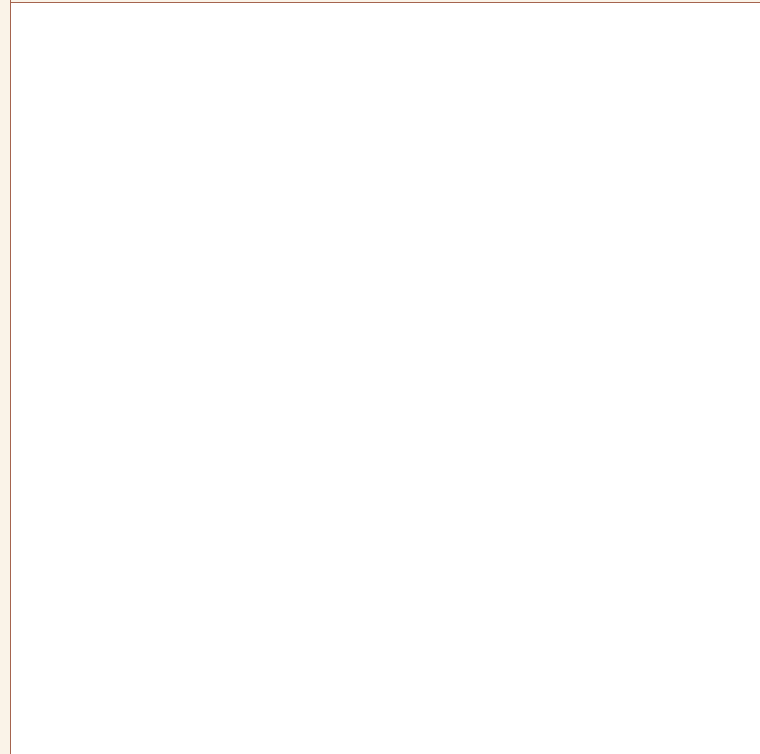

Autor Fotografí

Contexto material



Fuente / Autor

Bibliografía

Celdrán y Velasco 2015c

Observaciones

Autor/a de la ficha

Carlos Velasco Felipe

Fecha de registro

18/02/2019

Fecha última revisión

16/01/2021

Nombre del yacimiento  
La Bastida

Pedanía - Municipio (Provincia)

Localización de la pieza  
Museo Arqueológico de Murcia

Tipo de intervención  
Excavación

Campaña  
1944 - 1950

Sector - Zona  
PDM - Z 0

Contexto

Ámbito

Código ámbito

Codificación estratigráfica

Fasificación Yacimineto  
Fase 3 (1750 - 1550 ANE)

Tipo de datación

Método de datación

Fecha

Sigla  
11846.5

Tipología  
Forma 2 / 7

Conservación  
100%

Peso (gr)

Masa (cc)  
268,00

Dibujo técnico

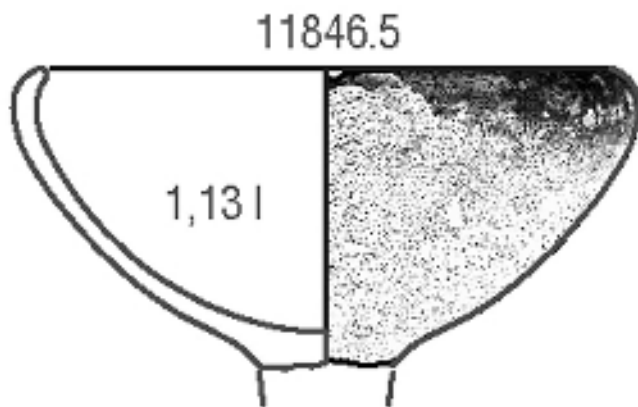

Autor Dibujo Carlos Velasco Felipe

#### DIMENSIONES LINEALES

Db  
16,6

Db<sub>a</sub>

D<sub>m</sub>  
18,3

A<sub>m</sub>  
8,75

A<sub>c</sub>  
7,5

Grosor  
<7mm

#### CARACTERÍSTICAS TÉCNICAS

Acabado exterior  
Bruñido

Acabado interior

Cocción

Pastas Amarillas  Decoración  Pitorro

Pié  Asa/s  Mamelones  Lengüeta/s

#### CAPACIDAD VOLUMÉTRICA

Capacidad total ACAD (ml)  
1.133,75

Capacidad total empírica (ml)  
medida ACAD

#### HUELLAS DE USO

ESTRÍAS:

#### ANALÍTICAS

Analíticas

Fotografía

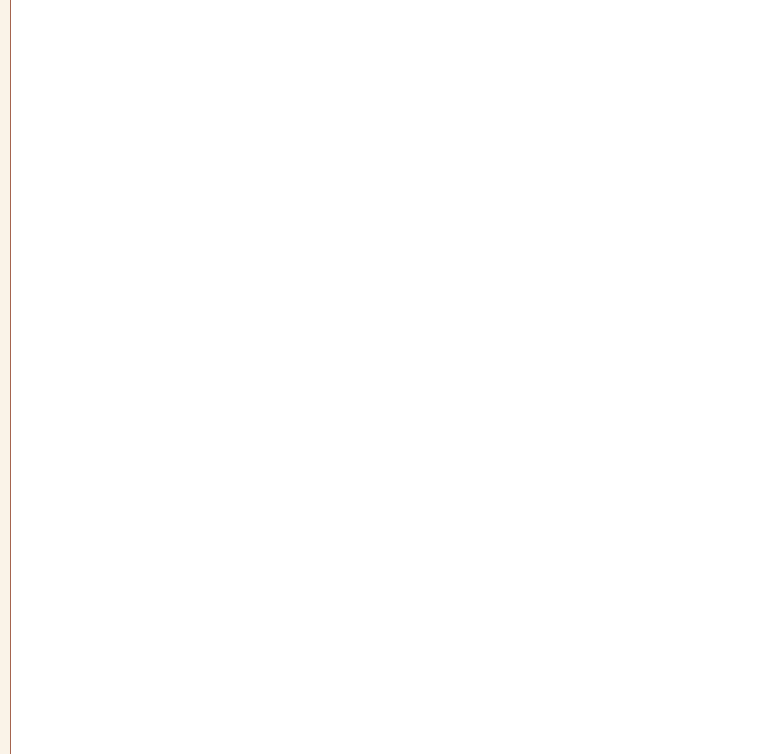

Autor Fotografí

Contexto material



Fuente / Autor

Bibliografía

Celdrán y Velasco 2015c

Observaciones

Etiqueta: Sepultura I

Autor/a de la ficha

Carlos Velasco Felipe

Fecha de registro

18/02/2019

Fecha última revisión

22/01/2021

Nombre del yacimiento  
La Bastida

Pedanía - Municipio (Provincia)

Localización de la pieza  
Museo Arqueológico de Murcia

Tipo de intervención  
Excavación

Campaña  
1944 - 1950

Sector - Zona  
PDM - Z 0

Contexto

Ámbito

Código ámbito

Codificación estratigráfica

Fasificación Yacimiento  
Fase 3 (1750 - 1550 ANE)

Tipo de datación

Método de datación

Fecha

Sigla  
11870.45

Tipología  
Forma 2 / 7

Conservación  
75-100%

Peso (gr)

Masa (cc)  
240,00

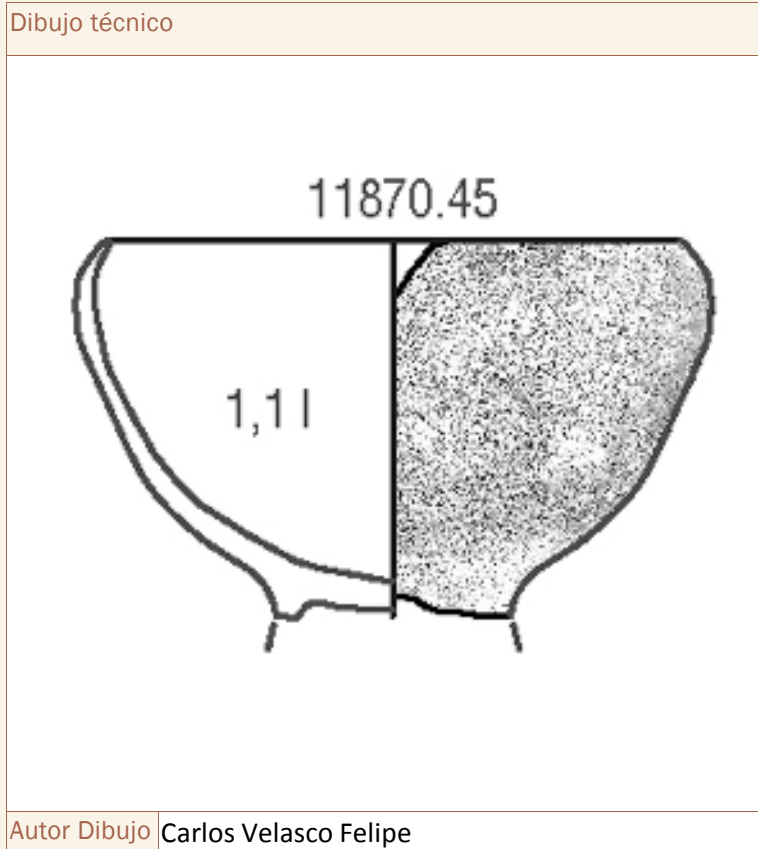

#### DIMENSIONES LINEALES

Db  
14,5

Db<sub>a</sub>

D<sub>m</sub>  
16,35

A<sub>m</sub>  
9,66

A<sub>c</sub>  
8,2

Grosor  
<7mm

#### CARACTERÍSTICAS TÉCNICAS

Acabado exterior

Acabado interior

Cocción

Pastas Amarillas  Decoración  Pitorro

Pié  Asa/s  Mamelones  Lengüeta/s

#### CAPACIDAD VOLUMÉTRICA

Capacidad total ACAD (ml)  
1.104,06

Capacidad total empírica (ml)  
medida ACAD

#### ANALÍTICAS

Analíticas

#### HUELLAS DE USO

ESTRÍAS:

Fotografía

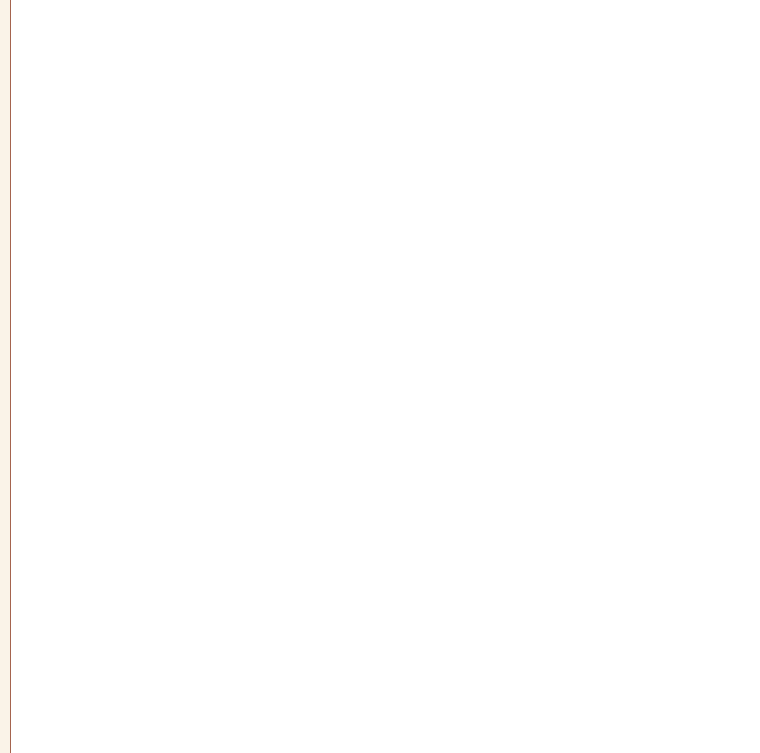

Autor Fotografí

Contexto material

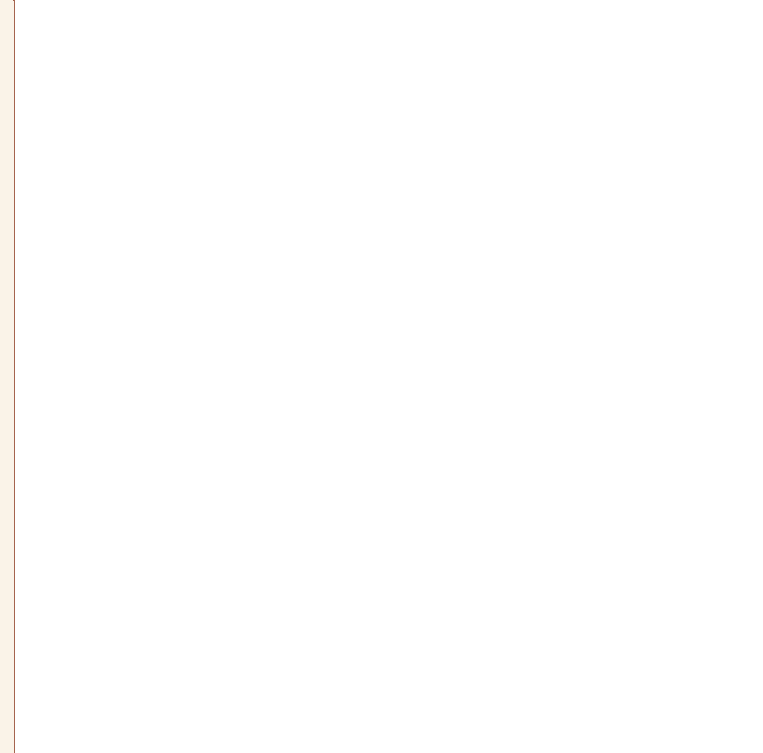

Fuente / Autor

Bibliografía

Celdrán y Velasco 2015c

Observaciones

Autor/a de la ficha

Carlos Velasco Felipe

Fecha de registro

18/02/2019

Fecha última revisión

16/01/2021

Nombre del yacimiento  
La Bastida

Pedanía - Municipio (Provincia)

Localización de la pieza  
Museo Arqueológico de Almería

Tipo de intervención  
Excavación

Campaña  
1927 - 1928

Sector - Zona

Contexto

Ámbito

Código ámbito

Codificación estratigráfica

Fasificación Yacimineto  
Fase 3 (1750 - 1550 ANE)

Tipo de datación

Método de datación

Fecha

Sigla  
13096

Tipología  
Forma 2 / 7

Conservación

Peso (gr)

Masa (cc)  
343,00

Dibujo técnico

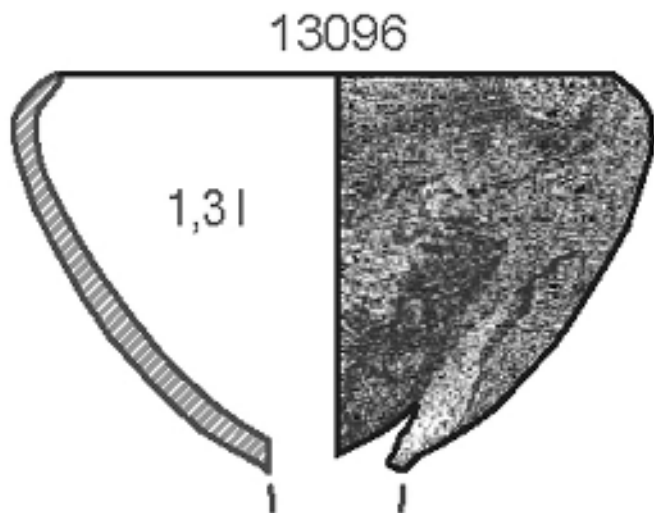

Autor Dibujo Carlos Velasco Felipe

#### DIMENSIONES LINEALES

Db  
15

Db<sub>a</sub>

D<sub>m</sub>  
17,5

A<sub>m</sub>  
10,4

A<sub>c</sub>  
9,9

Grosor

#### CARACTERÍSTICAS TÉCNICAS

Acabado exterior

Acabado interior

Cocción

Pastas Amarillas  Decoración  Pitorro

Pié  Asa/s  Mamelones  Lengüeta/s

#### CAPACIDAD VOLUMÉTRICA

Capacidad total ACAD (ml)

Capacidad total empírica (ml)

#### HUELLAS DE USO

ESTRÍAS:

#### ANALÍTICAS

Analíticas

Fotografía



Autor Fotografí

Contexto material

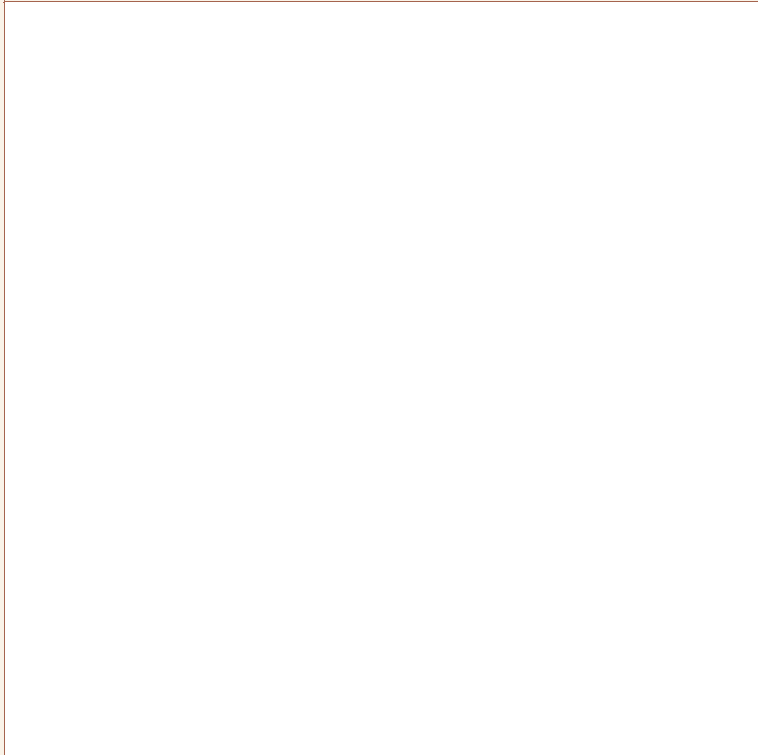

Fuente / Autor

Bibliografía

Observaciones

Hallazgo aislado, sin otras referencias.

Copa. Sólo se conservan restos del receptáculo (parte del borde y de la pared hasta el arranque del pie). Superficie marrón rojizo con manchas negras, desconchada y con concreciones carbonáticas en algunos puntos. Número de inventario: 13096. (Lull, V. et al. 2015a: Anexo 9.Fig. 1d, Lám. 2, 1)

Autor/a de la ficha

Carlos Velasco Felipe

Fecha de registro

06/11/2019

Fecha última revisión

16/01/2021

Nombre del yacimiento  
La Bastida

Pedanía - Municipio (Provincia)

Localización de la pieza  
Museo Arqueológico de Almería

Tipo de intervención  
Excavación

Campaña  
1927 - 1928

Sector - Zona

Contexto

Ámbito

Código ámbito

Codificación estratigráfica

Fasificación Yacimineto  
Fase 3 (1750 - 1550 ANE)

Tipo de datación

Método de datación

Fecha

Sigla  
14039

Tipología  
Forma 2 / 7

Conservación

Peso (gr)

Masa (cc)  
372,00

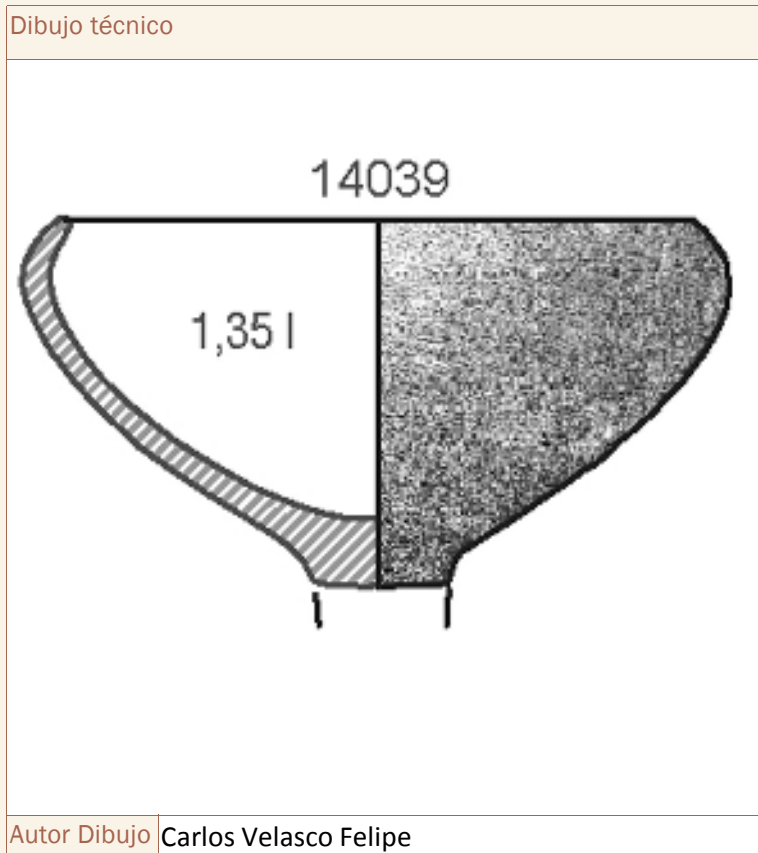

#### DIMENSIONES LINEALES

Db  
17,1

Db<sub>a</sub>

D<sub>m</sub>  
19,2

A<sub>m</sub>  
16,2

A<sub>ci</sub>  
7,9

Grosor

#### CARACTERÍSTICAS TÉCNICAS

Acabado exterior

Acabado interior

Cocción

Pastas Amarillas  Decoración  Pitorro

Pié  Asa/s  Mamelones  Lengüeta/s

#### CAPACIDAD VOLUMÉTRICA

Capacidad total ACAD (ml)

#### HUELLAS DE USO

ESTRÍAS:

Capacidad total empírica (ml)

#### ANALÍTICAS

Analíticas



### Fotografía



Autor Fotografí

### Contexto material



Fuente / Autor

### Bibliografía



### Observaciones

Hallazgo aislado, sin otras referencias.

Copa de la que sólo se conserva completa la parte superior hasta el arranque del pie, que es de sección redondeada y fue añadido al recipiente con posterioridad. Borde muy inclinado hacia el interior. Superficie gris oscuro con manchas marrones, ligeramente cubierta de concreciones carbonáticas y con desgrasante medio. Es posible que el pie número de inventario 14039 (Fig. 1m) pertenezca a esta pieza. Número de inventario: 14039. (Lull, V. et al. 2015a: Anexo 9.Fig. 1e, Lám. 2, 2).

Autor/a de la ficha

Carlos Velasco Felipe

Fecha de registro

06/11/2019

Fecha última revisión

03/02/2021

Nombre del yacimiento  
La Bastida

Pedanía - Municipio (Provincia)  
Totana (Murcia)

Localización de la pieza  
Museo Arqueológico de Murcia

Tipo de intervención  
Excavación

Campaña  
1944 - 1950

Sector - Zona  
PDM - Z 0

Contexto

Ámbito

Código ámbito

Codificación estratigráfica

Fasificación Yacimineto  
Fase 3 (1750 - 1550 ANE)

Tipo de datación

Método de datación

Fecha

Sigla  
1952

Tipología  
Forma 2 / 7

Conservación  
50-75%

Peso (gr)

Masa (cc)  
149,00

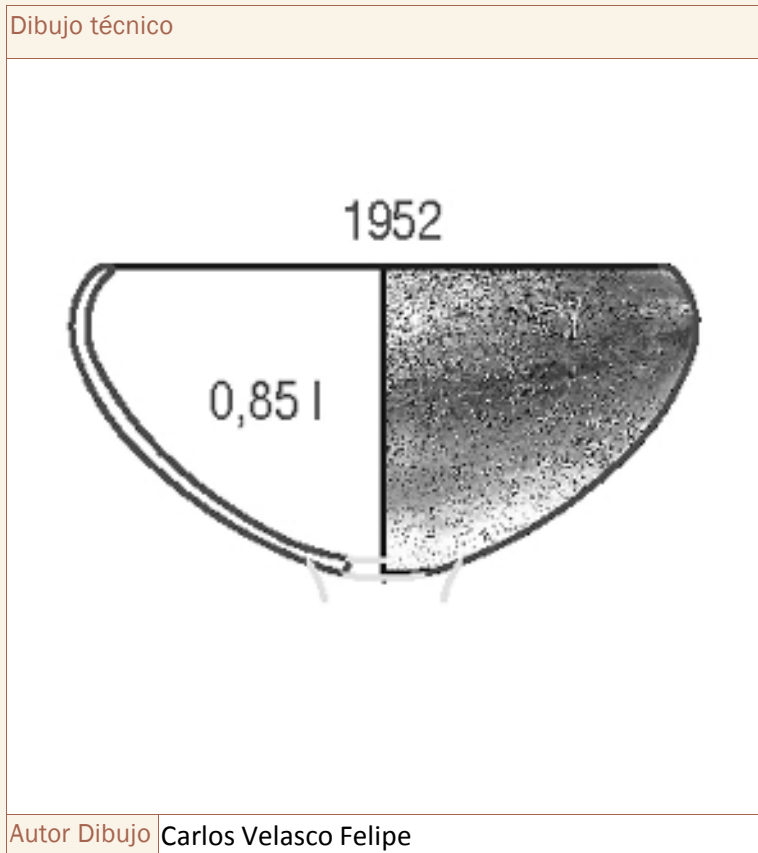

#### DIMENSIONES LINEALES

Db  
14,7

Db<sub>a</sub>

Dm  
15,8

Am  
7,4

Aci  
6,7

Grosor  
<7mm

#### CARACTERÍSTICAS TÉCNICAS

Acabado exterior  
Bruñido

Acabado interior  
Bruñido

Cocción  
Reductora

Pastas Amarillas  Decoración  Pitorro

Pié  Asa/s  Mamelones  Lengüeta/s

#### CAPACIDAD VOLUMÉTRICA

Capacidad total ACAD (ml)  
medida empírica

Capacidad total empírica (ml)  
850

#### HUELLAS DE USO

ESTRÍAS:

#### ANALÍTICAS

Analíticas

Fotografía



Autor Fotografí Carlos Velasco Felipe

Contexto material

Fuente / Autor

Bibliografía

García López 1992: Figura 45; Celdrán y Velasco 2015c

Observaciones

Fondos MAM

Autor/a de la ficha

Carlos Velasco Felipe

Fecha de registro

23/02/2012

Fecha última revisión

26/10/2020

Nombre del yacimiento  
La Bastida

Pedanía - Municipio (Provincia)  
Totana (Murcia)

Localización de la pieza  
Museo Arqueológico de Murcia

Tipo de intervención  
Excavación

Campaña  
1944 - 1950

Sector - Zona  
PDM - Z 0

Contexto

Ámbito

Código ámbito

Codificación estratigráfica

Fasificación Yacimineto  
Fase 3 (1750 - 1550 ANE)

Tipo de datación

Método de datación

Fecha

Sigla  
1979

Tipología  
Forma 2 / 7

Conservación  
Indeterminada

Peso (gr)

Masa (cc)  
232,00

#### Dibujo técnico

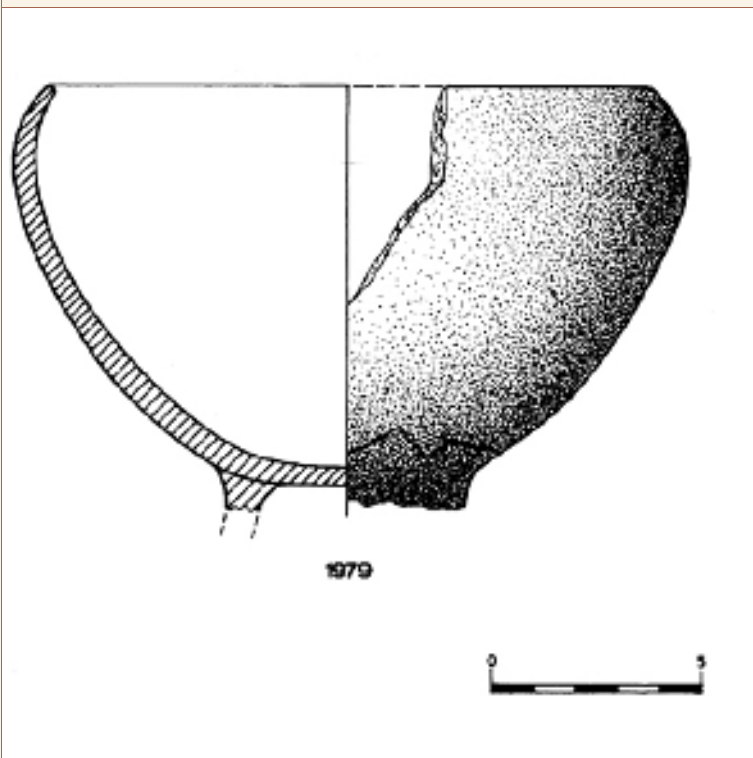

Autor Dibujo Carlos Velasco Felipe

#### DIMENSIONES LINEALES

Db  
14

Db<sub>a</sub>

D<sub>m</sub>  
15,8

Am  
10

A<sub>ci</sub>  
7,74

Grosor  
<7mm

#### CARACTERÍSTICAS TÉCNICAS

Acabado exterior

Acabado interior

Cocción

Pastas Amarillas  Decoración  Pitorro

Pié  Asa/s  Mamelones  Lengüeta/s

#### CAPACIDAD VOLUMÉTRICA

Capacidad total ACAD (ml)  
1.065,83

Capacidad total empírica (ml)  
medida ACAD

#### ANALÍTICAS

Analíticas

#### HUELLAS DE USO

ESTRÍAS:

Fotografía	
Autor Fotografí	

Contexto material	
Fuente / Autor	

Bibliografía
García López 1992: Figura 47; Celdrán y Velasco 2015c

Observaciones
Fondos MAM. Pieza no localizada

Autor/a de la ficha
Carlos Velasco Felipe

Fecha de registro
23/02/2012

Fecha última revisión
16/01/2021

Nombre del yacimiento  
La Bastida

Pedanía - Municipio (Provincia)  
Totana (Murcia)

Localización de la pieza  
Museo Arqueológico de Murcia

Tipo de intervención  
Excavación

Campaña  
1944 - 1950

Sector - Zona  
PDM - Z 0

Contexto  
Habitacional

Ámbito

Código ámbito

Codificación estratigráfica

Fasificación Yacimineto  
Fase 3 (1750 - 1550 ANE)

Tipo de datación

Método de datación

Fecha

Sigla  
712

Tipología  
Forma 2 / 7

Conservación  
Indeterminada

Peso (gr)

Masa (cc)  
309,00

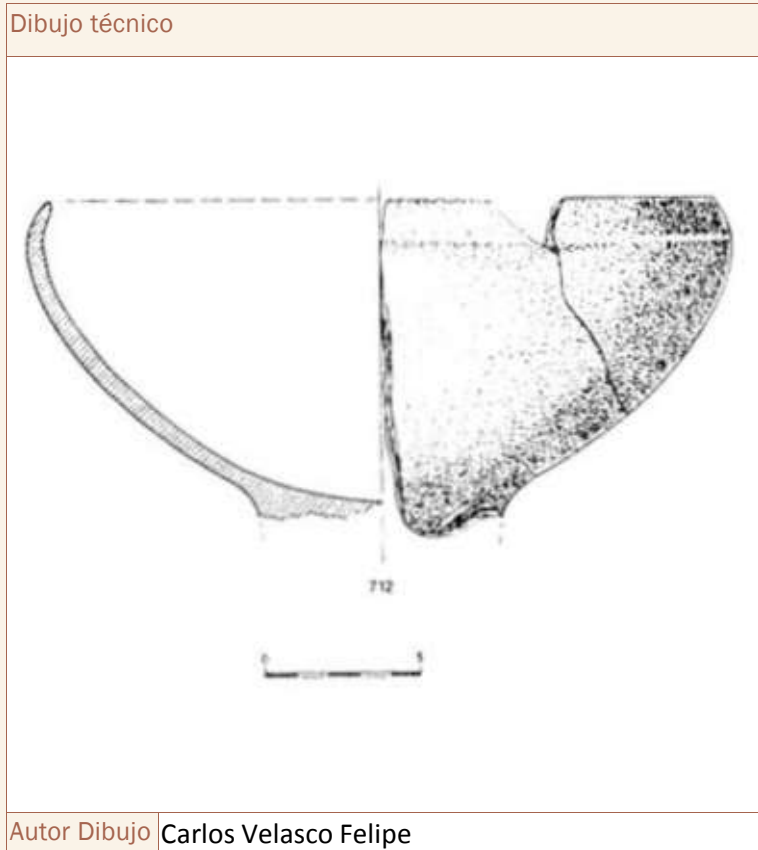

#### DIMENSIONES LINEALES

Db  
21,5

Db<sub>a</sub>

D<sub>m</sub>  
22,9

A<sub>m</sub>  
10,4

A<sub>c</sub>  
7,3

Grosor  
7-10mm

#### CARACTERÍSTICAS TÉCNICAS

Acabado exterior  
Bruñido

Acabado interior

Cocción

Pastas Amarillas  Decoración  Pitorro

Pié  Asa/s  Mamelones  Lengüeta/s

#### CAPACIDAD VOLUMÉTRICA

Capacidad total ACAD (ml)  
1.252,89

Capacidad total empírica (ml)  
Pieza no localizada

#### HUELLAS DE USO

ESTRÍAS:

#### ANALÍTICAS

Analíticas

Fotografía	
Autor Fotografí	

Contexto material	
Fuente / Autor	

Bibliografía
García López 1992: Figura 54; Celdrán y Velasco 2015c

Observaciones
Fondos MAM. Pieza no localizada

Autor/a de la ficha
Carlos Velasco Felipe

Fecha de registro
26/02/2012

Fecha última revisión
16/01/2021

Nombre del yacimiento  
La Bastida

Pedanía - Municipio (Provincia)  
Totana (Murcia)

Localización de la pieza  
Centro de investigación de la Bastida

Tipo de intervención  
Excavación

Campaña  
2009

Sector - Zona  
LAN - T6

Contexto  
Ajuar funerario - Urna

Ámbito

Código ámbito  
-

Codificación estratigráfica

Fasificación Yacimineto  
Fase 3 (1750 - 1550 ANE)

Tipo de datación  
Absoluta

Método de datación  
Carbono 14

Fecha  
1(H): 1570 ± 40 cal ANE

Sigla  
BA-06-4

Tipología  
Forma 2 / 7

Conservación  
75-100%

Peso (gr)  
568,00

Masa (cc)  
227,00

Dibujo técnico

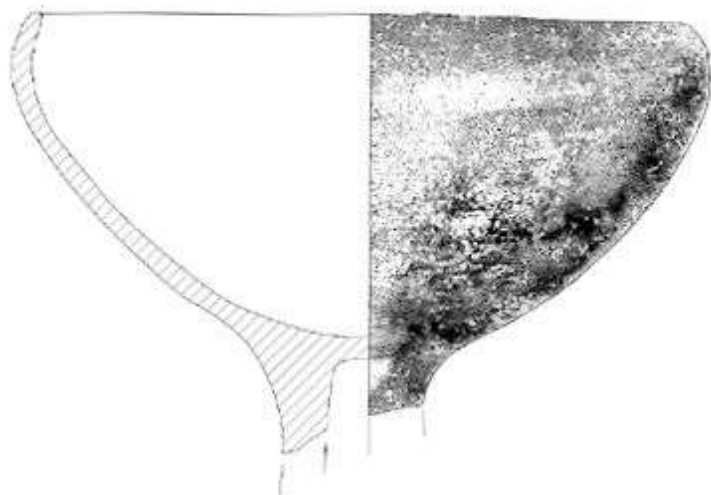

Autor Dibujo Carlos Velasco Felipe

### DIMENSIONES LINEALES

Db  
16

Db<sub>a</sub>

D<sub>m</sub>  
17,2

A<sub>m</sub>  
11

A<sub>c</sub>  
7,55

Grosor  
<7mm

### CARACTERÍSTICAS TÉCNICAS

Acabado exterior  
Bruñido

Acabado interior  
Bruñido

Cocción  
Mixta

Pastas Amarillas  Decoración  Pitorro

Pié  Asa/s  Mamelones  Lengüeta/s

### CAPACIDAD VOLUMÉTRICA

Capacidad total ACAD (ml)  
1.207,28

Capacidad total empírica (ml)  
1.100

### HUELLAS DE USO

ESTRÍAS:

### ANALÍTICAS

Analíticas



Fotografía



Autor Fotografía Jose Antonio Soldevilla

Contexto material



Fuente / Autor Jose Antonio Soldevilla

Bibliografía

Observaciones

Autor/a de la ficha

Carlos Velasco Felipe

Fecha de registro

25/06/2011

Fecha última revisión

16/01/2021

Nombre del yacimiento La Bastida		Pedanía - Municipio (Provincia) Totana (Murcia)		Localización de la pieza Centro de investigación de la Bastida		Tipo de intervención Excavación	
Campaña 2012	Sector - Zona PDM - Z 7	Contexto Ajuar funerario - Urna doble		Ámbito Habitación	Código ámbito H54	Codificación estratigráfica	

Fasificación Yacimineto Fase 3 (1750 - 1550 ANE)	Tipo de datación Relativa	Método de datación Estratigráfica	Fecha
-----------------------------------------------------	------------------------------	--------------------------------------	-------

Sigla BA-78-33	Tipología Forma 2 / 7	Conservación 75-100%	Peso (gr) 540,54	Masa (cc) 232,00
-------------------	--------------------------	-------------------------	---------------------	---------------------

Dibujo técnico

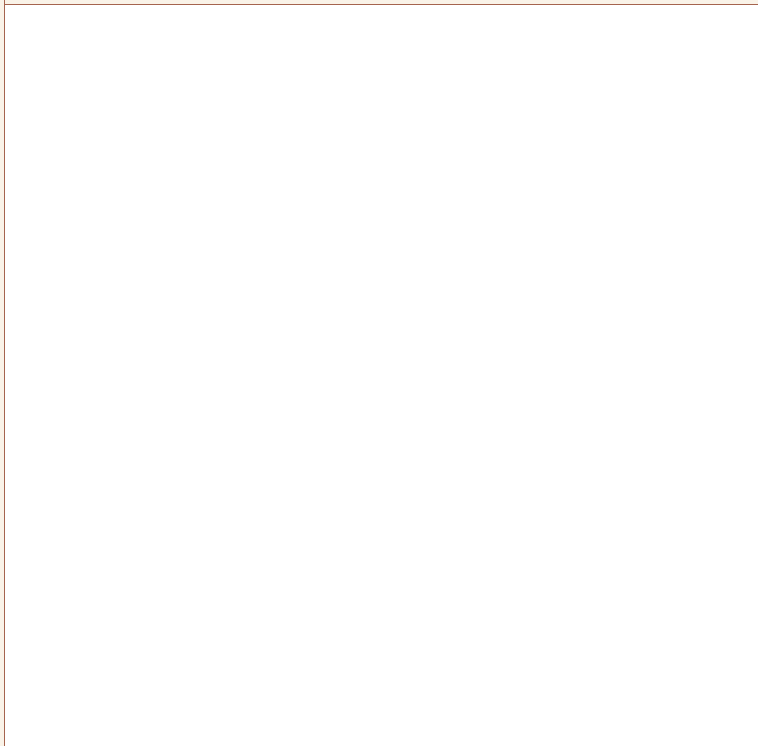

Autor Dibujo Carlos Velasco Felipe

#### DIMENSIONES LINEALES

Db 15,2	DbA 	Dm 16,8
Am 8,5	Aci 7,7	Grosor <7mm

#### CARACTERÍSTICAS TÉCNICAS

Acabado exterior Bruñido
Cocción Mixta

Acabado interior Bruñido
-----------------------------

Pastas Amarillas  Decoración  Pitorro

Pié  Asa/s  Mamelones  Lengüeta/s

#### CAPACIDAD VOLUMÉTRICA

Capacidad total ACAD (ml) medida empírica
Capacidad total empírica (ml) 950

#### HUELLAS DE USO

ESTRÍAS: Sí
----------------

#### ANALÍTICAS

Analíticas
------------

Fotografía



Autor Fotografía Carlos Velasco Felipe

Contexto material



Fuente / Autor Jose Antonio Soldevilla

Bibliografía



Observaciones

Falta la peana.

Autor/a de la ficha

Carlos Velasco Felipe

Fecha de registro

25/03/2012

Fecha última revisión

22/01/2021

Nombre del yacimiento	Pedanía - Municipio (Provincia)	Localización de la pieza	Tipo de intervención
La Bastida	Totana (Murcia)	Centro de investigación de la Bastida	Excavación
Campaña	Sector - Zona	Contexto	Ámbito
2013	BAR - Z9	Ajuar funerario - Urna	Espacio abierto
			Código ámbito
			E53
			Codificación estratigráfica

Fasificación Yacimineto	Tipo de datación	Método de datación	Fecha
Fase 3 (1750 - 1550 ANE)			

Sigla	Tipología	Conservación	Peso (gr)	Masa (cc)
BA-84-5	Forma 2 / 7	100%	612,00	325,00

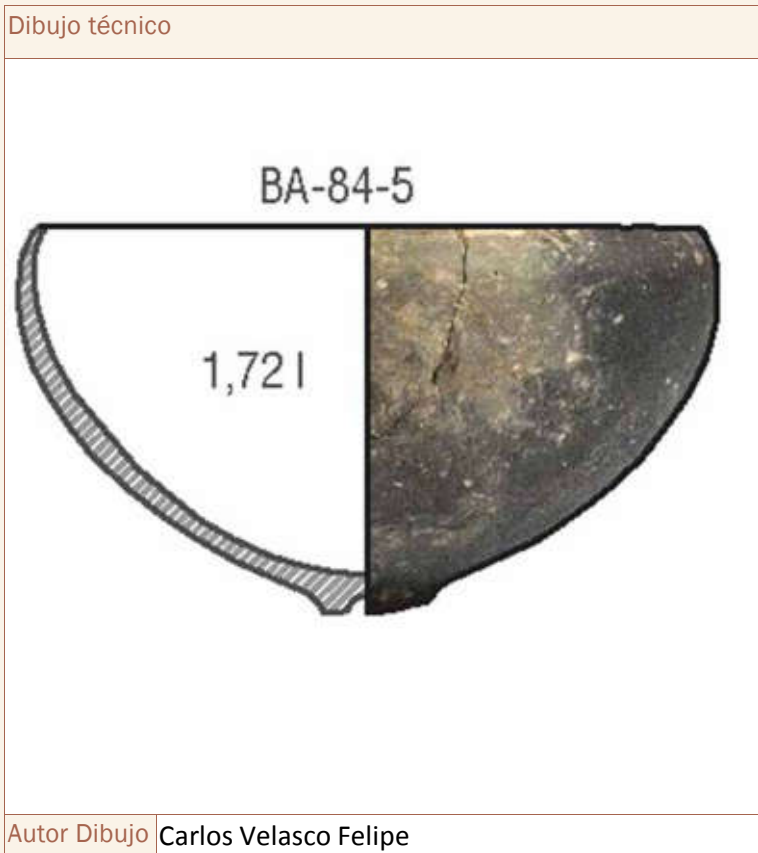

#### DIMENSIONES LINEALES

Db	Db <sub>a</sub>	Dm
18		19,4
Am	Aci	Grosor
10	8,9	<7mm

#### CARACTERÍSTICAS TÉCNICAS

Acabado exterior
Bruñido
Cocción
Mixta

Acabado interior
Bruñido (1/2 sup.) + Alisado (1/2 inf.)

Pastas Amarillas  Decoración  Pitorro

Pié  Asa/s  Mamelones  Lengüeta/s

#### CAPACIDAD VOLUMÉTRICA

Capacidad total ACAD (ml)
1.726,50
Capacidad total empírica (ml)
medida ACAD

#### HUELLAS DE USO

ESTRÍAS:

#### ANALÍTICAS

Analíticas

Fotografía	
Autor Fotofrafi	

Contexto material	
Fuente / Autor	

Bibliografía

Observaciones

Autor/a de la ficha
Carlos Velasco Felipe

Fecha de registro
04/03/2017

Fecha última revisión
16/01/2021

Nombre del yacimiento  
La Bastida

Pedanía - Municipio (Provincia)  
Totana (Murcia)

Localización de la pieza  
Centro de investigación de la Bastida

Tipo de intervención  
Excavación

Campaña  
2009

Sector - Zona  
PDM - Z 1

Contexto  
Habitacional

Ámbito  
Habitación

Código ámbito  
H21

Codificación estratigráfica

Fasificación Yacimineto  
Fase 3 (1750 - 1550 ANE)

Tipo de datación  
Relativa

Método de datación  
Estratigráfica

Fecha

Sigla  
BA-H21-28.1

Tipología  
Forma 2 / 7

Conservación  
50-75%

Peso (gr)

Masa (cc)  
195,00

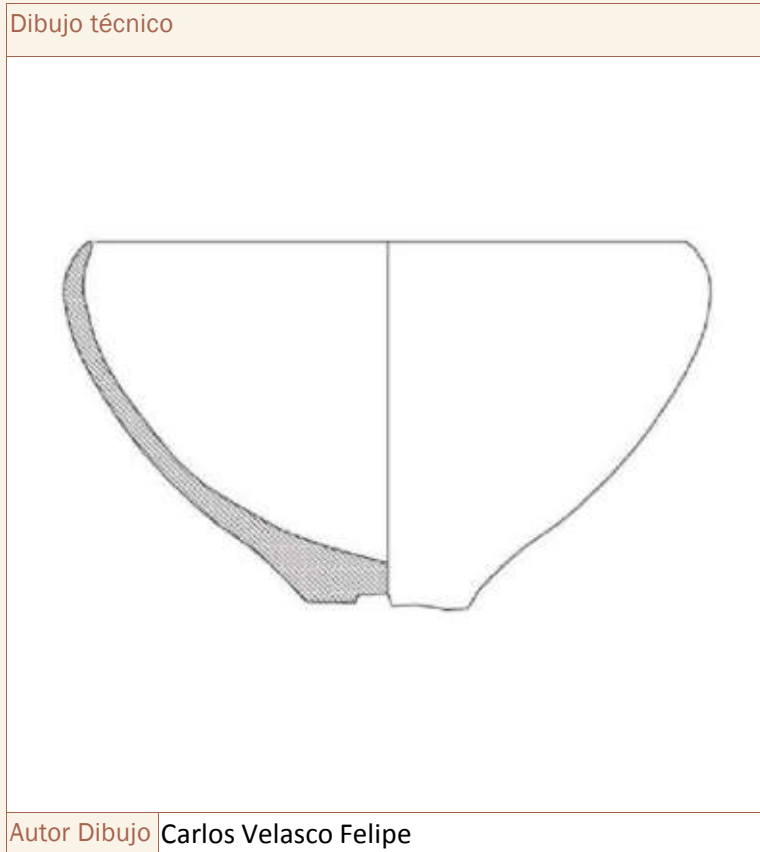

#### DIMENSIONES LINEALES

Db  
14,5

Db<sub>a</sub>

Dm  
15,8

Am  
8,6

Aci  
7,66

Grosor  
<7mm

#### CARACTERÍSTICAS TÉCNICAS

Acabado exterior  
Bruñido

Acabado interior  
Bruñido

Cocción  
Mixta (R-O-R)

Pastas Amarillas  Decoración  Pitorro

Pié  Asa/s  Mamelones  Lengüeta/s

#### CAPACIDAD VOLUMÉTRICA

Capacidad total ACAD (ml)  
861,32

Capacidad total empírica (ml)  
medida ACAD

#### HUELLAS DE USO

ESTRÍAS:

#### ANALÍTICAS

Analíticas

Fotografía



Autor Fotografí Carlos Velasco Felipe

Contexto material

Fuente / Autor

Bibliografía

Observaciones

Le falta la peana y el pié.

Autor/a de la ficha

Carlos Velasco Felipe

Fecha de registro

25/06/2011

Fecha última revisión

22/01/2021

Nombre del yacimiento		Pedanía - Municipio (Provincia)		Localización de la pieza		Tipo de intervención	
La Bastida		Totana (Murcia)		Museo Arqueológico de Murcia		Excavación	
Campaña	Sector - Zona	Contexto		Ámbito	Código ámbito	Codificación estratigráfica	
1944	PDM - Z 0	Ajuar funerario - Urna		Departamento	D.XI		

Fasificación Yacimineto	Tipo de datación	Método de datación	Fecha
Fase 3 (1750 - 1550 ANE)			

Sigla	Tipología	Conservación	Peso (gr)	Masa (cc)
BAO-57_B-1957 (21)	Forma 2 / 7	75-100%	627,00	255,00



### DIMENSIONES LINEALES

Db	Db <sub>a</sub>	Dm
16,3		18,26
Am	Aci	Grosor
10,10	7,9	<7mm

### CARACTERÍSTICAS TÉCNICAS

Acabado exterior
Bruñido
Cocción

Acabado interior
Bruñido

Pastas Amarillas  Decoración  Pitorro

Pié  Asa/s  Mamelones  Lengüeta/s

### CAPACIDAD VOLUMÉTRICA

Capacidad total ACAD (ml)
1.229,69
Capacidad total empírica (ml)
1.200

### HUELLAS DE USO

ESTRÍAS:

### ANALÍTICAS

Analíticas



Fotografía



Autor Fotografí Carlos Velasco Felipe

Contexto material

Fuente / Autor

Bibliografía

García López 1992: Figura 48; Celdrán y Velasco 2015c

Observaciones

Col. MAM/CE/0000-0059. Lote Ayuntamiento de Cartagena. Fondos MAM. Le falta peana y pié.

Autor/a de la ficha

Carlos Velasco Felipe

Fecha de registro

23/02/2012

Fecha última revisión

16/01/2021

Nombre del yacimiento  
La Bastida

Pedanía - Municipio (Provincia)  
Totana (Murcia)

Localización de la pieza  
Museo Arqueológico de Murcia

Tipo de intervención  
Excavación

Campaña  
1945

Sector - Zona  
PDM - Z 0

Contexto  
Ajuar funerario - Fosa simple

Ámbito

Código ámbito

Codificación estratigráfica

Fasificación Yacimineto  
Fase 3 (1750 - 1550 ANE)

Tipo de datación

Método de datación

Fecha

Sigla  
BAO-70\_27 (1963)

Tipología  
Forma 2 / 7

Conservación  
50-75%

Peso (gr)

Masa (cc)  
300,00

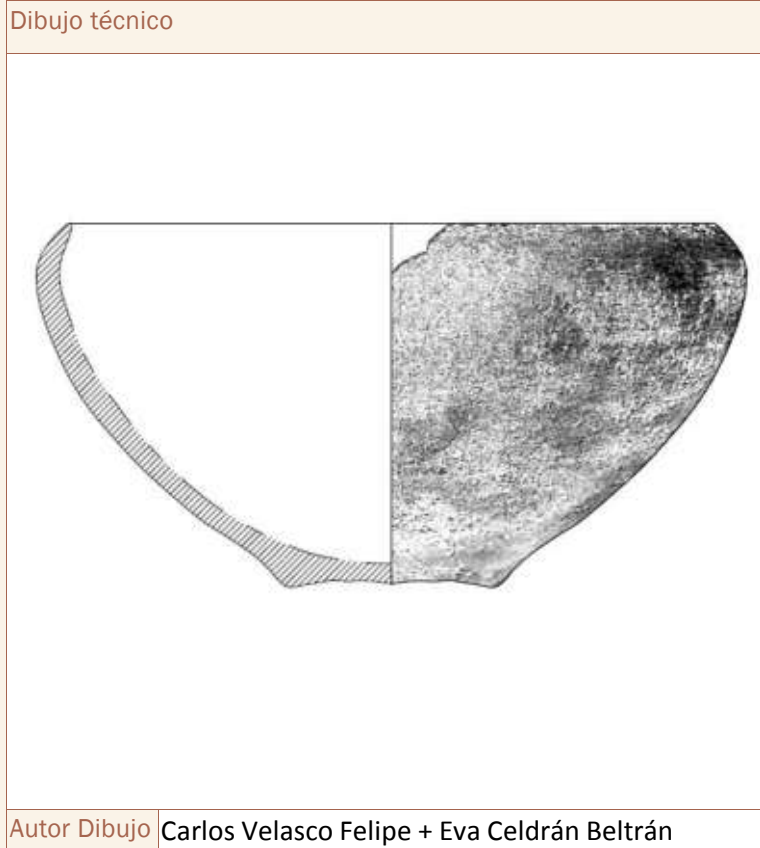

#### DIMENSIONES LINEALES

Db  
16,5

Db<sub>a</sub>

Dm  
18,25

Am  
9,3

Aci  
7,8

Grosor  
7-10mm

#### CARACTERÍSTICAS TÉCNICAS

Acabado exterior  
Bruñido

Acabado interior  
Bruñido

Cocción

Pastas Amarillas  Decoración  Pitorro

Pié  Asa/s  Mamelones  Lengüeta/s

#### CAPACIDAD VOLUMÉTRICA

Capacidad total ACAD (ml)  
1.285,51

Capacidad total empírica (ml)  
medida ACAD

#### HUELLAS DE USO

ESTRÍAS:  
Sí

#### ANALÍTICAS

Analíticas

Fotografía



Autor Fotografía Carlos Velasco Felipe

Contexto material

Fuente / Autor

Bibliografía

Observaciones

Autor/a de la ficha

Carlos Velasco Felipe

Fecha de registro

01/03/2017

Fecha última revisión

26/10/2020

Nombre del yacimiento La Bastida	Pedanía - Municipio (Provincia) Totana (Murcia)	Localización de la pieza Museo Arqueológico de Murcia	Tipo de intervención Excavación
Campaña 1948	Sector - Zona PDM - Z 0	Contexto Ajuar funerario	Ámbito Departamento
		Código ámbito D.XVIII	Codificación estratigráfica

Fasificación Yacimineto Fase 3 (1750 - 1550 ANE)	Tipo de datación	Método de datación	Fecha
-----------------------------------------------------	------------------	--------------------	-------

Sigla BAR-01_1953	Tipología Forma 2 / 7	Conservación 75-100%	Peso (gr) 575,13	Masa (cc) 192,00
----------------------	--------------------------	-------------------------	---------------------	---------------------

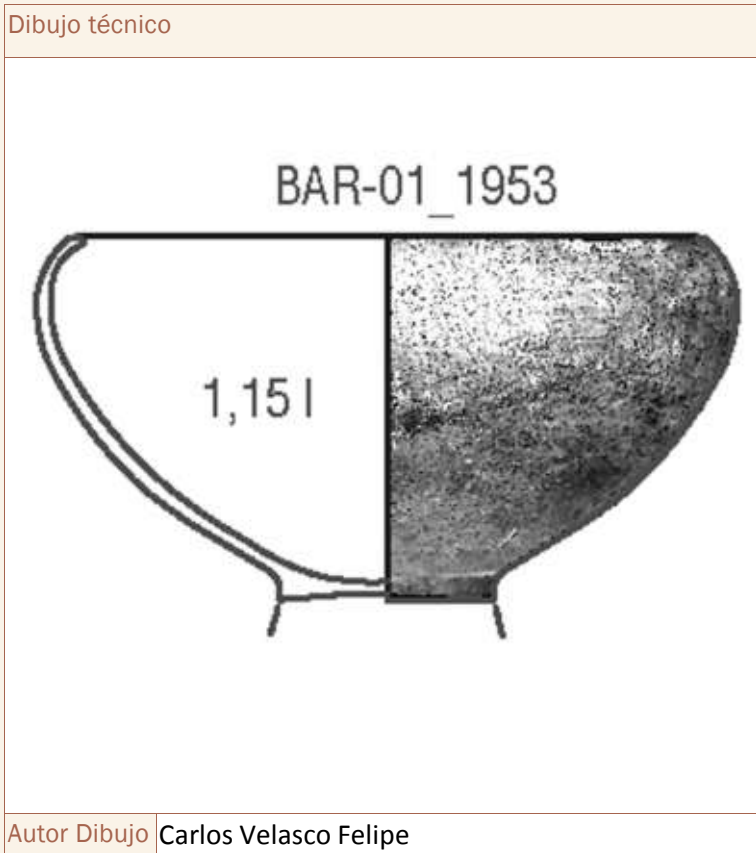

#### DIMENSIONES LINEALES

Db 15,6	DbA	Dm 17,6
Am 9,2	Aci 7,7	Grosor <7mm

#### CARACTERÍSTICAS TÉCNICAS

Acabado exterior Bruñido
Cocción Oxidante

Acabado interior Bruñido
-----------------------------

Pastas Amarillas  Decoración  Pitorro

Pié  Asa/s  Mamelones  Lengüeta/s

#### CAPACIDAD VOLUMÉTRICA

Capacidad total ACAD (ml) medida empírica
Capacidad total empírica (ml) 1.150

#### HUELLAS DE USO

ESTRÍAS:

#### ANALÍTICAS

Analíticas

Fotografía



Autor Fotografía Carlos Veasco Felipe

Contexto material

Fuente / Autor

Bibliografía

García López 1992: Figura 46; Celdrán y Velasco 2015c

Observaciones

Fondos MAM

Autor/a de la ficha

Carlos Velasco Felipe

Fecha de registro

23/02/2012

Fecha última revisión

19/01/2021

Nombre del yacimiento Tira del Lienzo	Pedanía - Municipio (Provincia) Totana (Murcia)	Localización de la pieza Centro de investigación de la Bastida	Tipo de intervención Excavación
Campaña 2010	Sector - Zona CIMA - Z1	Contexto Habitacional	Ámbito Espacio abierto
		Código ámbito E0	Codificación estratigráfica

Fasificación Yacimineto FASE 3 (1750 - 1550 cal ANE)	Tipo de datación	Método de datación	Fecha
---------------------------------------------------------	------------------	--------------------	-------

Sigla TL-E0-33	Tipología Forma 2 / 7	Conservación 25-50%	Peso (gr) 132,00	Masa (cc) 98,00
-------------------	--------------------------	------------------------	---------------------	--------------------

Dibujo técnico

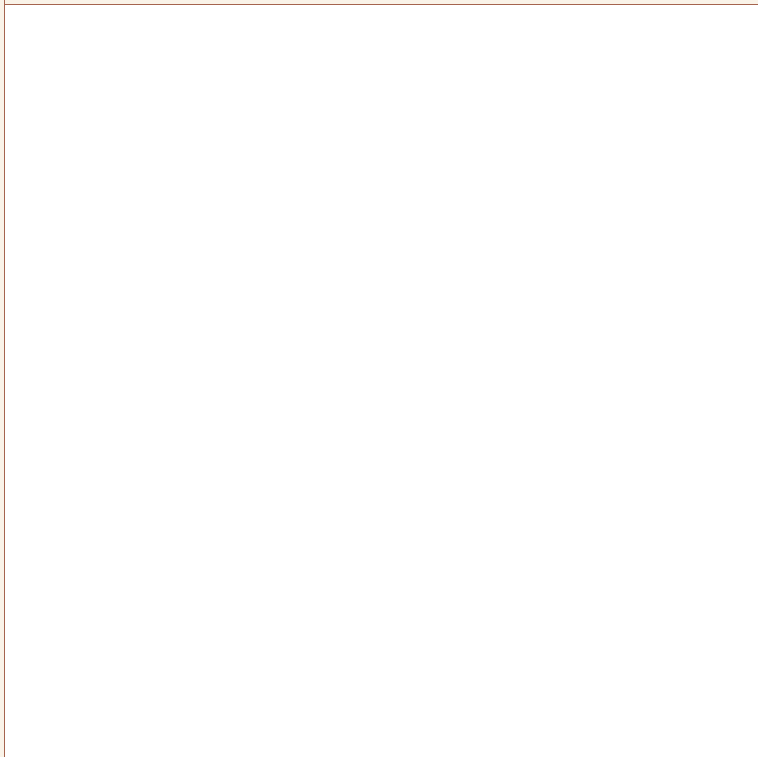

Autor Dibujo Carlos Velasco Felipe

### DIMENSIONES LINEALES

Db 15	DbA	Dm 15,5
Am 7	Aci 5,68	Grosor <7mm

### CARACTERÍSTICAS TÉCNICAS

Acabado exterior Bruñido
Cocción Mixta

Acabado interior Bruñido
-----------------------------

Pastas Amarillas  Decoración  Pitorro

Pié  Asa/s  Mamelones  Lengüeta/s

### CAPACIDAD VOLUMÉTRICA

Capacidad total ACAD (ml) 762,76
Capacidad total empírica (ml) medida ACAD

### HUELLAS DE USO

ESTRÍAS:

### ANALÍTICAS

Analíticas

Fotografía	
Autor Fotografía	Carlos Velasco Felipe

Contexto material	
Fuente / Autor	

Bibliografía

Observaciones
Conserva solamente el arranque de la peana.

Autor/a de la ficha
Carlos Velasco Felipe

Fecha de registro
06/03/2012

Fecha última revisión
23/01/2021

Nombre del yacimiento  
Tira del Lienzo

Pedanía - Municipio (Provincia)  
Totana (Murcia)

Localización de la pieza  
Centro de investigación de la Bastida

Tipo de intervención  
Excavación

Campaña  
2010

Sector - Zona  
CIMA - Z1

Contexto  
Habitacional

Ámbito  
Habitación

Código ámbito  
H9

Codificación estratigráfica  
4A1

Fasificación Yacimineto  
FASE 3 (1750 - 1550 cal ANE)

Tipo de datación

Método de datación

Fecha

Sigla  
TL-H9-221

Tipología  
Forma 2 / 7

Conservación

Peso (gr)  
167,00

Masa (cc)  
165,00

Dibujo técnico



Autor Dibujo Marina Eguíluz Valentini

### DIMENSIONES LINEALES

Db  
16

Db<sub>a</sub>

Dm  
16,4

Am  
6,44

Aci  
6,2

Grosor  
<7mm

### CARACTERÍSTICAS TÉCNICAS

Acabado exterior  
Bruñido

Acabado interior  
Bruñido

Cocción  
Mixta

Pastas Amarillas  Decoración  Pitorro

Pié  Asa/s  Mamelones  Lengüeta/s

### CAPACIDAD VOLUMÉTRICA

Capacidad total ACAD (ml)  
743,12

Capacidad total empírica (ml)  
medida ACAD

### HUELLAS DE USO

ESTRÍAS:

### ANALÍTICAS

Analíticas





# FORMA 8

8a



8b



Nombre del yacimiento  
La Bastida

Pedanía - Municipio (Provincia)  
Totana (Murcia)

Localización de la pieza  
Museo Arqueológico de Murcia

Tipo de intervención  
Excavación

Campaña  
1944 - 1950

Sector - Zona  
PDM - Z 0

Contexto

Ámbito

Código ámbito

Codificación estratigráfica

Fasificación Yacimineto

Tipo de datación

Método de datación

Fecha

Sigla  
1955

Tipología  
Forma 8a

Conservación  
75-100%

Peso (gr)  
256,64

Masa (cc)

Dibujo técnico

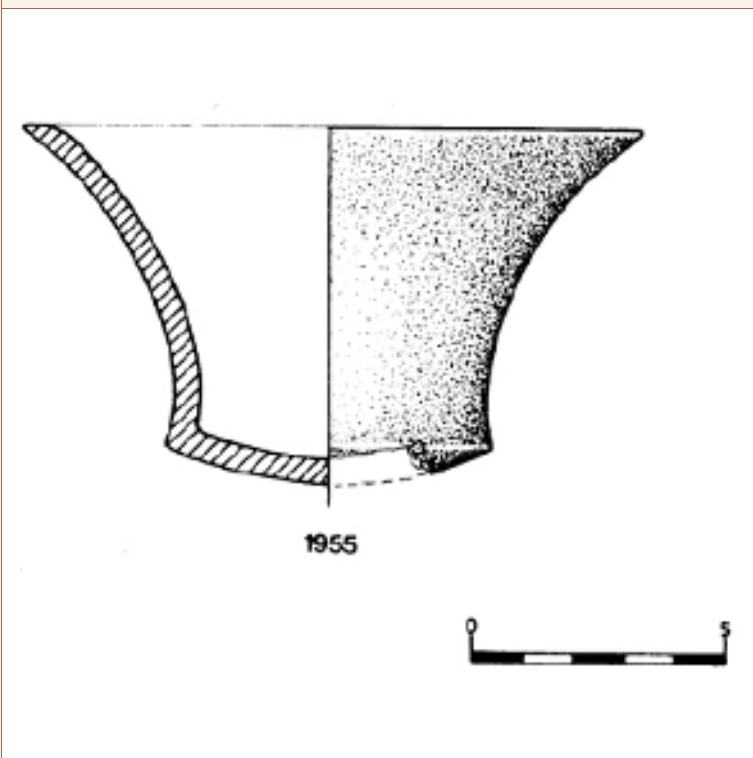

Autor Dibujo M<sup>a</sup> Magdalena García López

#### DIMENSIONES LINEALES

Db  
12,5

Db<sub>a</sub>  
6,5

D<sub>m</sub>  
12,5

A<sub>m</sub>  
6,8

A<sub>ci</sub>

Grosor  
<7mm

#### CARACTERÍSTICAS TÉCNICAS

Acabado exterior  
Bruñido

Acabado interior  
Bruñido

Cocción  
Mixta

Pastas Amarillas  Decoración  Pitorro

Pié  Asa/s  Mamelones  Lengüeta/s

#### CAPACIDAD VOLUMÉTRICA

Capacidad total ACAD (ml)  
No pertinente

Capacidad total empírica (ml)  
No pertinente

#### HUELLAS DE USO

ESTRÍAS:

#### ANALÍTICAS

Analíticas

Fotografía

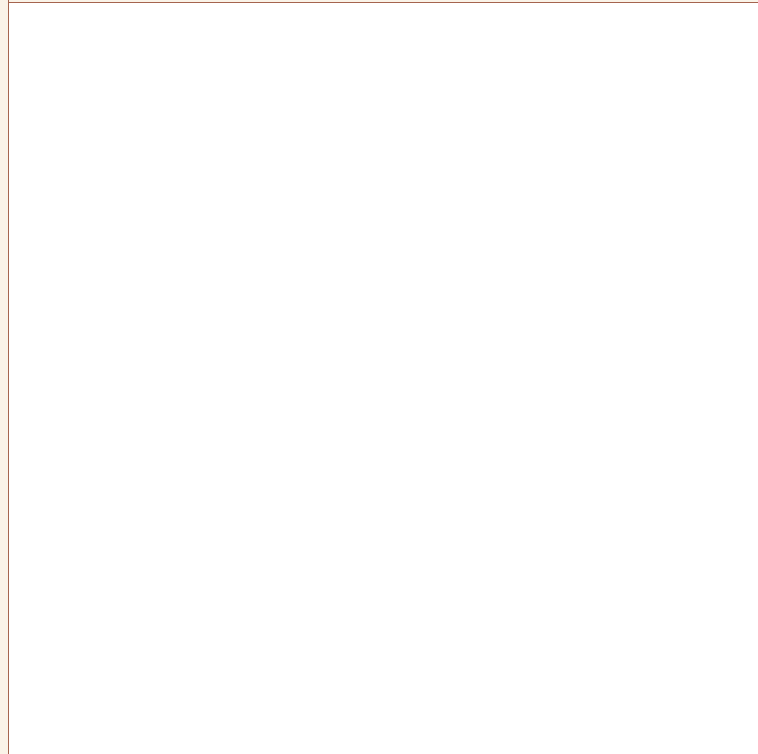

Autor Fotografía

Contexto material



Fuente / Autor

Bibliografía

García López 1992: Figura 50; Celdrán y Velasco 2015c

Observaciones

Base de F7 reutilizada. Fondos MAM

Autor/a de la ficha

Carlos Velasco Felipe

Fecha de registro

23/02/2012

Fecha última revisión

23/01/2021

Nombre del yacimiento  
La Bastida

Pedanía - Municipio (Provincia)  
Totana (Murcia)

Localización de la pieza  
Museo Arqueológico de Murcia

Tipo de intervención  
Excavación

Campaña  
1944 - 1950

Sector - Zona  
PDM - Z 0

Contexto

Ámbito

Código ámbito

Codificación estratigráfica

Fasificación Yacimineto

Tipo de datación

Método de datación

Fecha

Sigla  
1964

Tipología  
Forma 8a

Conservación  
75-100%

Peso (gr)  
137,72

Masa (cc)

Dibujo técnico

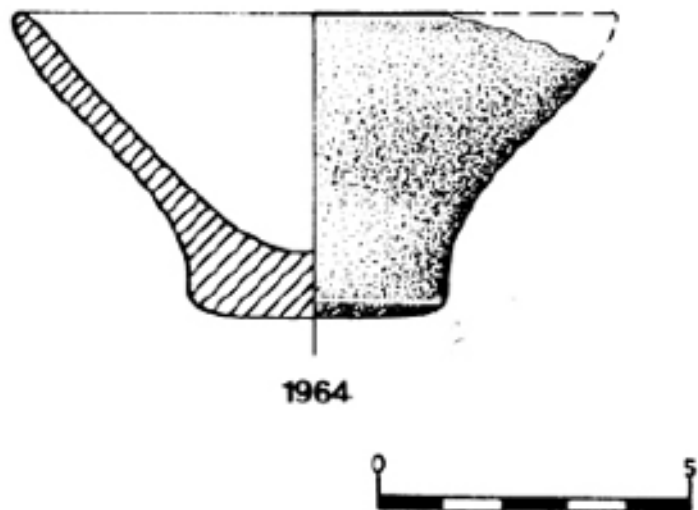

Autor Dibujo M<sup>a</sup> Magdalena García López

### DIMENSIONES LINEALES

Db  
9,7

Db<sub>a</sub>  
4,3

D<sub>m</sub>  
9,7

Am  
4,6

Aci

Grosor  
<7mm

### CARACTERÍSTICAS TÉCNICAS

Acabado exterior  
Bruñido

Acabado interior  
Bruñido

Cocción  
Mixta

Pastas Amarillas  Decoración  Pitorro

Pié  Asa/s  Mamelones  Lengüeta/s

### CAPACIDAD VOLUMÉTRICA

Capacidad total ACAD (ml)  
No pertinente

Capacidad total empírica (ml)  
No pertinente

### ANALÍTICAS

Analíticas

### HUELLAS DE USO

ESTRÍAS:

Fotografía

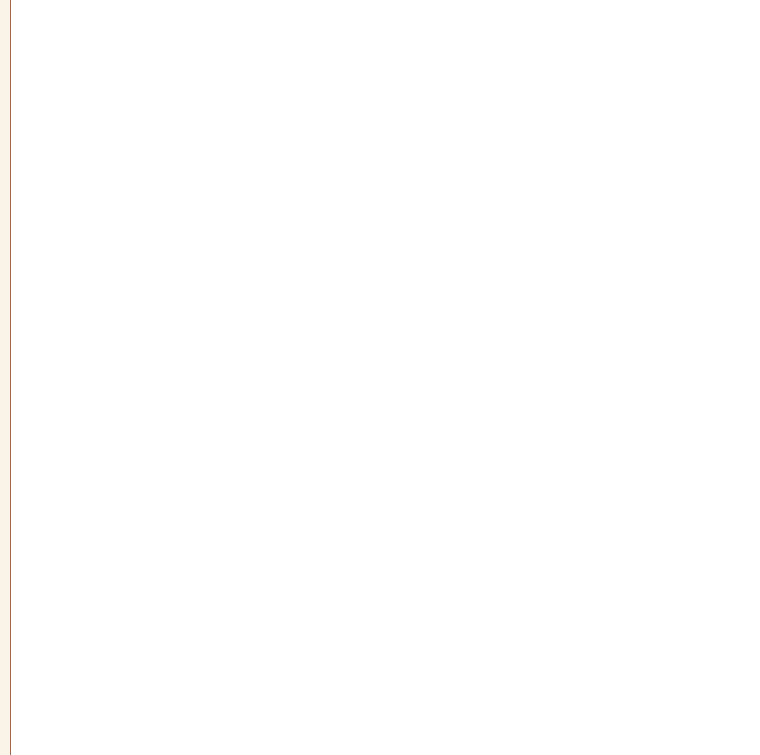

Autor Fotografía

Contexto material

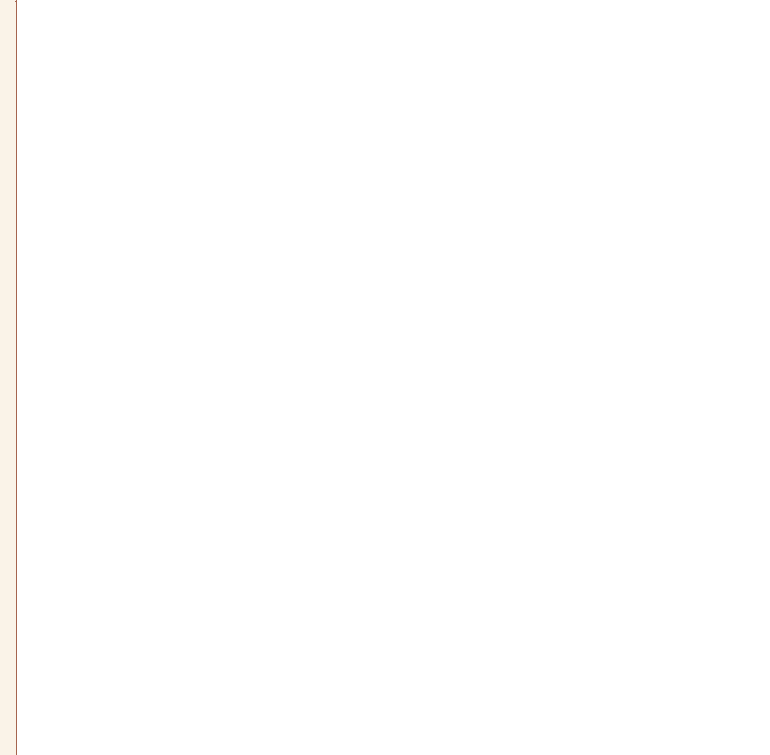

Fuente / Autor

Bibliografía

García López 1992: Figura 50; Celdrán y Velasco 2015c

Observaciones

Se trata del pié de una F7 reutilizada. Exposición permanente (MAM)

Autor/a de la ficha

Carlos Velasco Felipe

Fecha de registro

23/02/2012

Fecha última revisión

18/12/2020

Nombre del yacimiento  
La Bastida

Pedanía - Municipio (Provincia)  
Totana (Murcia)

Localización de la pieza  
Centro de investigación de la Bastida

Tipo de intervención  
Excavación

Campaña  
2010

Sector - Zona  
PDM - Z 0

Contexto  
Ajuar funerario - Urna

Ámbito  
Habitación

Código ámbito  
H41

Codificación estratigráfica

Fasificación Yacimineto  
Fase 3 (1750 - 1550 ANE)

Tipo de datación  
Absoluta

Método de datación  
Carbono 14

Fecha  
1807 ± 67 cal ANE

Sigla  
BA-49-15

Tipología  
Forma 8b

Conservación  
100%

Peso (gr)  
464,00

Masa (cc)  
181,00

Dibujo técnico



Autor Dibujo Carlos Velasco Felipe

### DIMENSIONES LINEALES

Db  
13,7

Db<sub>a</sub>  
10,7

D<sub>m</sub>  
13,7

A<sub>m</sub>  
9,8

A<sub>c</sub>

Grosor  
<7mm

### CARACTERÍSTICAS TÉCNICAS

Acabado exterior  
Bruñido

Acabado interior  
Bruñido

Cocción  
Mixta

Pastas Amarillas  Decoración  Pitorro

Pié  Asa/s  Mamelones  Lengüeta/s

### CAPACIDAD VOLUMÉTRICA

Capacidad total ACAD (ml)  
713

Capacidad total empírica (ml)  
650

### HUELLAS DE USO

ESTRÍAS:

### ANALÍTICAS

Analíticas

Fotografía



Autor Fotografí

Contexto material

Fuente / Autor

Bibliografía

Observaciones

Autor/a de la ficha

Carlos Velasco Felipe

Fecha de registro

17/03/2012

Fecha última revisión

19/01/2021



Nombre del yacimiento La Bastida		Pedanía - Municipio (Provincia) Totana (Murcia)		Localización de la pieza Centro de investigación de la Bastida		Tipo de intervención Excavación	
Campaña 2011	Sector - Zona PDM - Z 7	Contexto Ajuar funerario - Urna		Ámbito Habitación	Código ámbito H54	Codificación estratigráfica	

Fasificación Yacimineto Fase 3 (1750 - 1550 ANE)	Tipo de datación Relativa	Método de datación Estratigráfica	Fecha
-----------------------------------------------------	------------------------------	--------------------------------------	-------

Sigla BA-63-23	Tipología Forma 8a	Conservación 100%	Peso (gr) 309,00	Masa (cc)
-------------------	-----------------------	----------------------	---------------------	-----------

Dibujo técnico	
Autor Dibujo	Carlos Velasco Felipe

### DIMENSIONES LINEALES

Db 12,6	Db <sub>a</sub> 9	Dm 12,6
Am 8	Aci	Grosor <7mm

### CARACTERÍSTICAS TÉCNICAS

Acabado exterior Bruñido
Cocción Mixta

Acabado interior Alisado
-----------------------------

Pastas Amarillas  Decoración  Pitorro   
Pié  Asa/s  Mamelones  Lengüeta/s

### CAPACIDAD VOLUMÉTRICA

Capacidad total ACAD (ml) No pertinente
Capacidad total empírica (ml) No pertinente

### HUELLAS DE USO

ESTRÍAS:

### ANALÍTICAS

Analíticas
Análisis de residuos

Fotografía

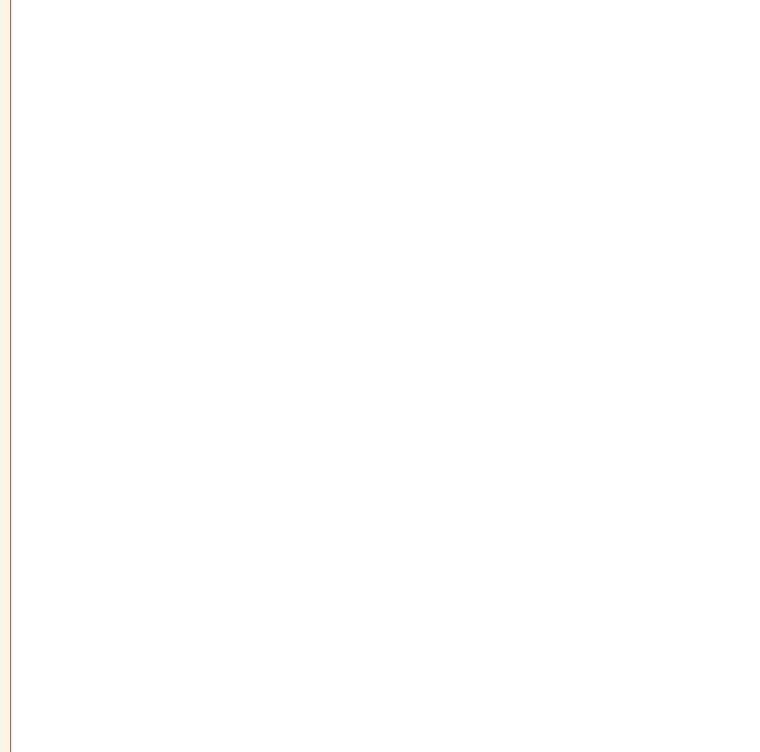

Autor Fotografí Carlos Velasco Felipe

Contexto material

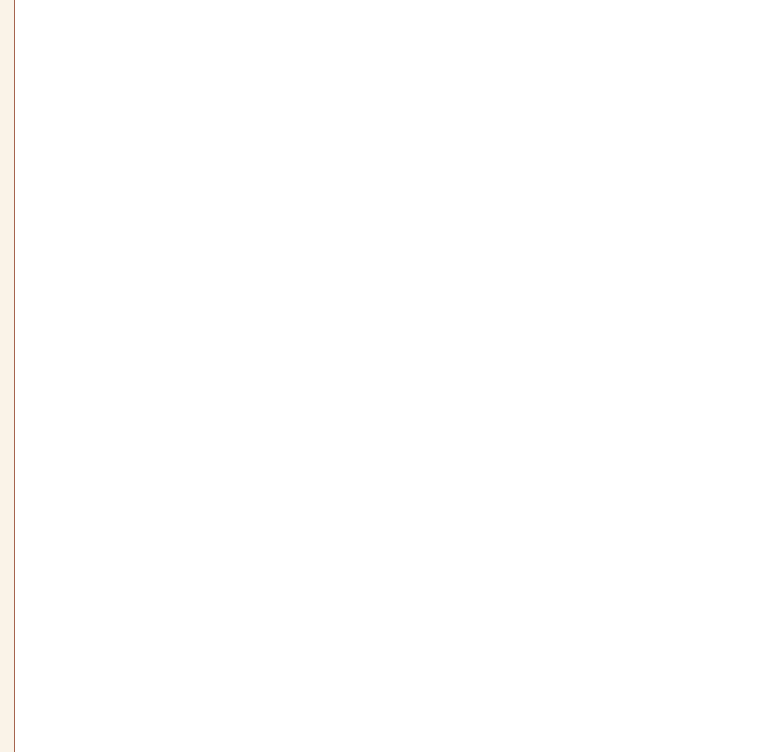

Fuente / Autor

Bibliografía



Observaciones

Pié de copa reutilizado.

Autor/a de la ficha

Carlos Velasco Felipe

Fecha de registro

25/06/2011

Fecha última revisión

22/01/2021



### Fotografía



Autor Fotografía Carlos Velasco Felipe

### Contexto material



Fuente / Autor Jose Antonio Soldevilla

### Bibliografía



### Observaciones

Se trata del pié de una F7 reutilizada, por tanto no es necesario el cálculo de su capacidad en vista a este estudio.

Autor/a de la ficha

Carlos Velasco Felipe

Fecha de registro

25/04/2012

Fecha última revisión

23/01/2021

Nombre del yacimiento  
La Bastida

Pedanía - Municipio (Provincia)  
Totana (Murcia)

Localización de la pieza  
Centro de investigación de la Bastida

Tipo de intervención  
Excavación

Campaña  
2013

Sector - Zona  
BAR - Z9

Contexto  
Ajuar funerario - Cista

Ámbito  
Habitación

Código ámbito  
H75

Codificación estratigráfica

Fasificación Yacimineto  
Fase 2 (2000 - 1750 ANE)

Tipo de datación

Método de datación

Fecha

Sigla  
BA-82-9

Tipología  
Forma 8b

Conservación  
75-100%

Peso (gr)  
264,00

Masa (cc)  
134,00

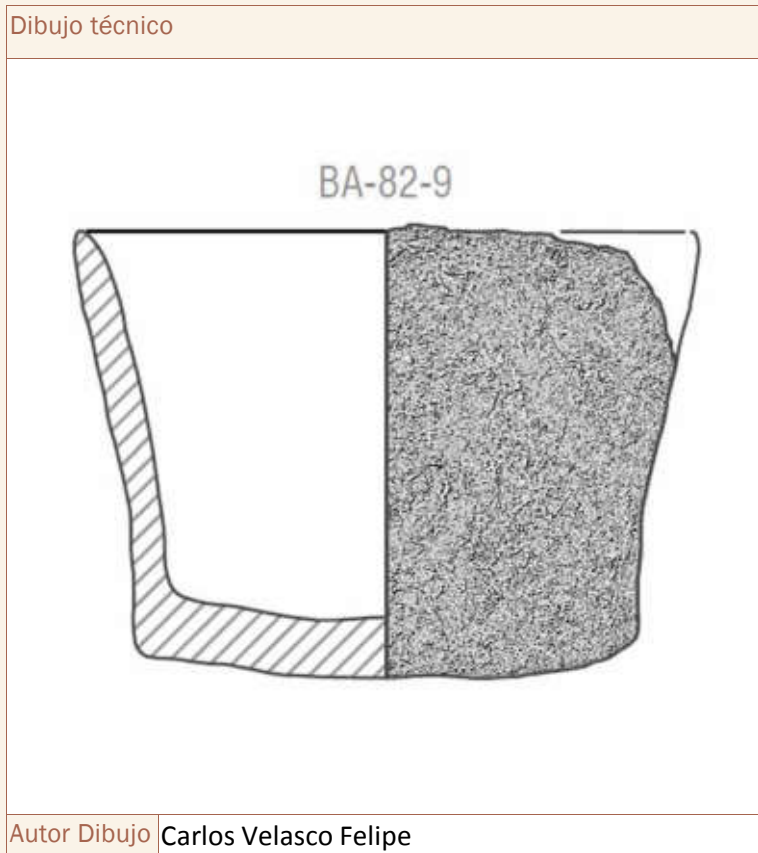

#### DIMENSIONES LINEALES

Db  
10,2

Db<sub>a</sub>  
9

D<sub>m</sub>  
10,2

A<sub>m</sub>  
7,7

A<sub>ci</sub>

Grosor  
7-10mm

#### CARACTERÍSTICAS TÉCNICAS

Acabado exterior  
Alisado

Acabado interior  
Alisado

Cocción  
Mixta

Pastas Amarillas  Decoración  Pitorro

Pié  Asa/s  Mamelones  Lengüeta/s

#### CAPACIDAD VOLUMÉTRICA

Capacidad total ACAD (ml)  
307,77

Capacidad total empírica (ml)  
medida ACAD

#### HUELLAS DE USO

ESTRÍAS:

#### ANALÍTICAS

Analíticas

Fotografía	
Autor Fotografí	

Contexto material	
Fuente / Autor	

Bibliografía

Observaciones

Autor/a de la ficha
<b>Carlos Velasco Felipe</b>

Fecha de registro
<b>02/03/2017</b>

Fecha última revisión
<b>23/01/2021</b>

Nombre del yacimiento La Bastida	Pedanía - Municipio (Provincia) Totana (Murcia)	Localización de la pieza Centro de investigación de la Bastida	Tipo de intervención Excavación
Campaña 2009	Sector - Zona CIMA - Z3	Contexto Habitacional	Ámbito Espacio abierto
		Código ámbito E16	Codificación estratigráfica

Fasificación Yacimineto Fase 3 (1750 - 1550 ANE)	Tipo de datación	Método de datación	Fecha
-----------------------------------------------------	------------------	--------------------	-------

Sigla BA-E16-47	Tipología Forma 8a	Conservación 100%	Peso (gr)	Masa (cc)
--------------------	-----------------------	----------------------	-----------	-----------

Dibujo técnico



Autor Dibujo Carlos Velasco Felipe

### DIMENSIONES LINEALES

Db 12	DbA	Dm 13
Am 6,5	Aci	Grosor <7mm

### CARACTERÍSTICAS TÉCNICAS

Acabado exterior Alisado
Cocción Mixta

Acabado interior Alisado
-----------------------------

Pastas Amarillas  Decoración  Pitorro

Pié  Asa/s  Mamelones  Lengüeta/s

### CAPACIDAD VOLUMÉTRICA

Capacidad total ACAD (ml) No pertinente
Capacidad total empírica (ml) No pertinente

### HUELLAS DE USO

ESTRÍAS:

### ANALÍTICAS

Analíticas

Fotografía	
Autor Fotografí	Carlos Velasco Felipe

Contexto material	
Fuente / Autor	

Bibliografía

Observaciones
Se trata del pié de una F7 reutilizada, por tanto no es necesario el cálculo de su capacidad en vista a este estudio.

Autor/a de la ficha
Carlos Velasco Felipe

Fecha de registro
25/06/2011

Fecha última revisión
24/01/2021



Nombre del yacimiento	Pedanía - Municipio (Provincia)	Localización de la pieza	Tipo de intervención
La Bastida	Totana (Murcia)	Museo Arqueológico de Murcia	Excavación
Campaña	Sector - Zona	Contexto	Ámbito
1950	PDM - Z 0	Ajuar funerario	
			Código ámbito
			Cuadro E14
			Codificación estratigráfica

Fasificación Yacimineto	Tipo de datación	Método de datación	Fecha

Sigla	Tipología	Conservación	Peso (gr)	Masa (cc)
BAJ-01_2007 (691)	Forma 8b	75-100%	414,92	169,00



### DIMENSIONES LINEALES

Db	Db <sub>a</sub>	Dm
10	10,5	10,5
Am	Aci	Grosor
8		<7mm

### CARACTERÍSTICAS TÉCNICAS

Acabado exterior
Bruñido
Cocción
Oxidante

Acabado interior
Bruñido

Pastas Amarillas  Decoración  Pitorro

Pié  Asa/s  Mamelones  Lengüeta/s

### CAPACIDAD VOLUMÉTRICA

Capacidad total ACAD (ml)
medida empírica
Capacidad total empírica (ml)
350

### HUELLAS DE USO

ESTRÍAS:

### ANALÍTICAS

Analíticas

Fotografía



Autor Fotografí Carlos Velasco Felipe

Contexto material

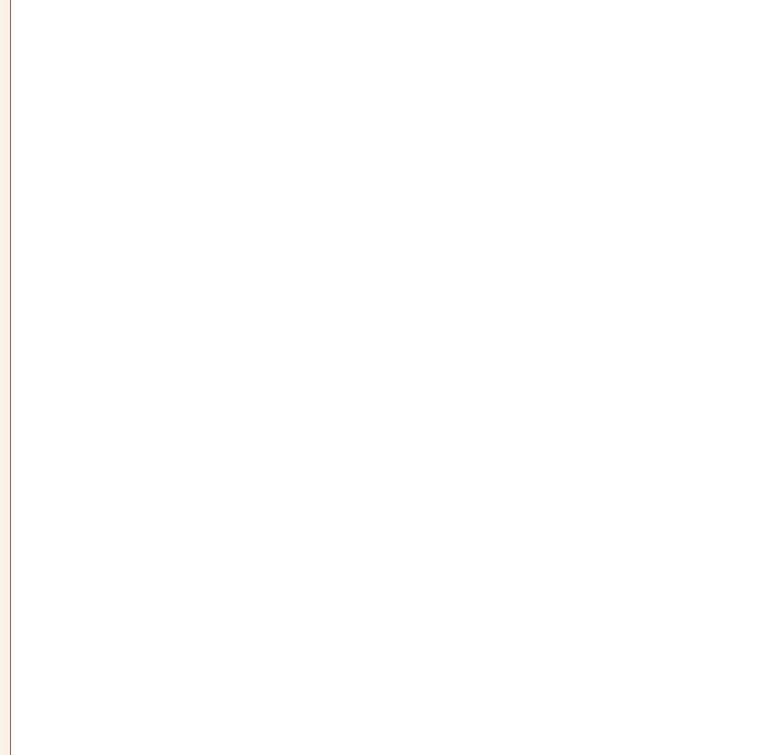

Fuente / Autor

Bibliografía

García López 1992: Figura 35; Celdrán y Velasco 2015c

Observaciones

Fondos MAM. M.M.Garcia proponía F5... comprobar! (en TFM puse F5 tb)

Autor/a de la ficha

Carlos Velasco Felipe

Fecha de registro

04/11/2011

Fecha última revisión

22/01/2021

Nombre del yacimiento  
La Bastida

Pedanía - Municipio (Provincia)  
Totana (Murcia)

Localización de la pieza  
Museo Arqueológico de Murcia

Tipo de intervención  
Excavación

Campaña  
1944

Sector - Zona  
PDM - Z 0

Contexto  
Ajuar funerario - Urna

Ámbito  
Departamento

Código ámbito  
D.IV

Codificación estratigráfica

Fasificación Yacimineto

Tipo de datación

Método de datación

Fecha

Sigla  
BAO-11\_1998 (644)

Tipología  
Forma 8b

Conservación  
75-100%

Peso (gr)  
459,65

Masa (cc)  
239,00

Dibujo técnico

BAO11\_B-1998 (644)

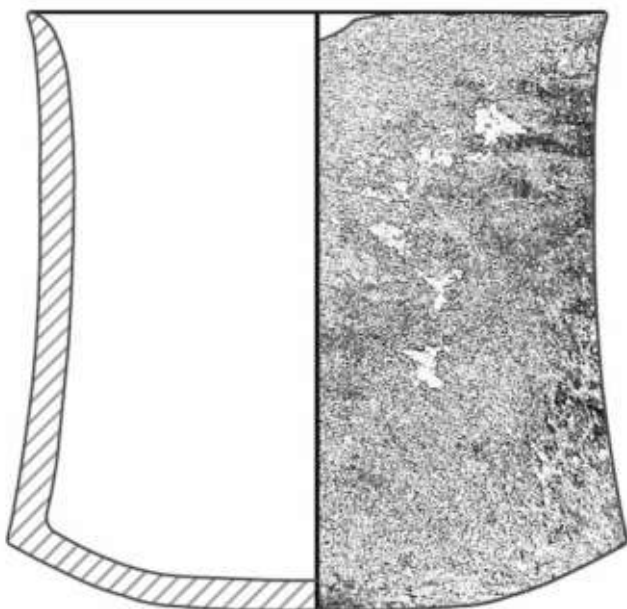

Autor Dibujo Carlos Velasco Felipe + Eva Celdrán Beltrán

### DIMENSIONES LINEALES

Db  
11

Db<sub>a</sub>

D<sub>m</sub>  
11,6

A<sub>m</sub>  
10,8

A<sub>c</sub>  
1,3

Grosor  
<7mm

### CARACTERÍSTICAS TÉCNICAS

Acabado exterior  
Bruñido

Acabado interior  
Bruñido

Cocción  
Mixta

Pastas Amarillas  Decoración  Pitorro

Pié  Asa/s  Mamelones  Lengüeta/s

### CAPACIDAD VOLUMÉTRICA

Capacidad total ACAD (ml)  
medida empírica

Capacidad total empírica (ml)  
650

### HUELLAS DE USO

ESTRÍAS:

### ANALÍTICAS

Analíticas

Fotografía



Autor Fotografí

Contexto material

Fuente / Autor

Bibliografía

García López 1992: Figura 35; Celdrán y Velasco 2015c

Observaciones

1,3 cm. aproximados de desviación de la carena. M.M.Garcia proponía F5... comprobar! (en TFM puse F5 tb)

Autor/a de la ficha

Carlos Velasco Felipe

Fecha de registro

17/02/2012

Fecha última revisión

16/01/2021

Nombre del yacimiento  
La Bastida

Pedanía - Municipio (Provincia)  
Totana (Murcia)

Localización de la pieza  
Museo Arqueológico de Murcia

Tipo de intervención  
Excavación

Campaña  
1944

Sector - Zona  
PDM - Z 0

Contexto

Ámbito  
Departamento

Código ámbito  
D.X

Codificación estratigráfica

Fasificación Yacimineto

Tipo de datación

Método de datación

Fecha

Sigla  
BAO-55\_1965

Tipología  
Forma 8a

Conservación  
75-100%

Peso (gr)  
107,28

Masa (cc)

Dibujo técnico

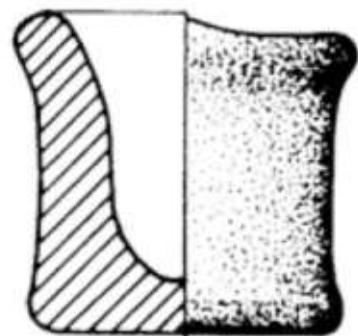

1965



### DIMENSIONES LINEALES

Db  
5,1

Db<sub>a</sub>  
4,5

D<sub>m</sub>  
5

A<sub>m</sub>  
4,4

A<sub>c</sub>

Grosor  
>10mm

### CARACTERÍSTICAS TÉCNICAS

Acabado exterior  
Bruñido

Acabado interior  
Bruñido

Cocción  
Oxidante

Pastas Amarillas  Decoración  Pitorro

Pié  Asa/s  Mamelones  Lengüeta/s

### CAPACIDAD VOLUMÉTRICA

Capacidad total ACAD (ml)  
No pertinente

Capacidad total empírica (ml)  
No pertinente

### HUELLAS DE USO

ESTRÍAS:

### ANALÍTICAS

Analíticas

Autor Dibujo M<sup>a</sup> Magdalena García López

Fotografía	
Autor Fotografi	

Contexto material	
Fuente / Autor	

Bibliografía
García López 1992: Figura 50; Celdrán y Velasco 2015c

Observaciones
Material procedente de las excavaciones realizadas por Martínez Santa-Olalla. Exposición permanente (MAM). 25/IX/1944

Autor/a de la ficha
Carlos Velasco Felipe

Fecha de registro
23/02/2012

Fecha última revisión
18/12/2020